

DENSO

Свечи зажигания

| Каталог 2010/2011



Driven by
Quality

Свечи зажигания | Обзор

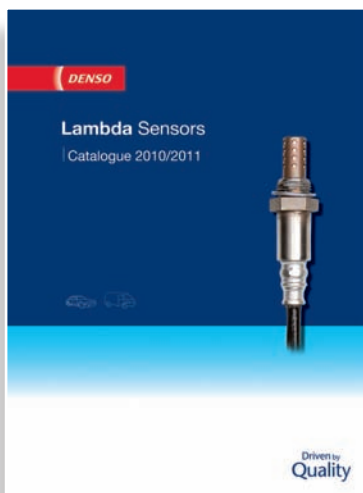

Содержание

4	О компании
6	Свечи зажигания. Ассортимент и основные характеристики
7	Установка свечи зажигания
8	Устройство свечи зажигания
9	Система обозначений свечей зажигания
11	Типы свечей зажигания
14	Свечи зажигания ТТ
16	Свечи зажигания для двигателей на СПГ
17	Иридиевые свечи зажигания
20	Таблица замены стандартных свечей на иридиевые
23	Новые применения. Модели, снятые с производства
25	Применяемость свечей зажигания для европейских автомобилей
145	Применяемость свечей зажигания для российских автомобилей
153	Применяемость свечей зажигания для японских автомобилей
209	Руководство покупателя
217	Таблица взаимозаменяемости
259	Сокращения

Мировой лидер

Покупая свечу зажигания, свечу накаливания или другую деталь под маркой DENSO, вы приобретаете нечто большее, чем видите. В этой детали сконцентрирован весь шестидесятилетний опыт разработки и производства автокомпонентов одного из мировых лидеров и пионера индустрии. Корпорация DENSO, штаб-квартира которой находится в городе Кария (Япония), – второй по величине в мире поставщик оригинального оборудования для автопроизводителей и ведущий разработчик передовых технологий, систем и компонентов. Компания является экспертом в разработке и производстве деталей различных систем автомобиля – от управления двигателем, систем климат-контроля и бортовой электроники до систем безопасности автомобиля, деталей для гибридных автомобилей и электронных систем. Число сотрудников компании, работающих в 32 странах мира, насчитывает 120 000 человек. Компоненты DENSO устанавливаются на конвейеры всех ведущих мировых производителей автомобилей, и, как результат, в 9 автомобилях из 10 по всему миру вы найдете компоненты, произведенные DENSO.

Компания DENSO ежегодно инвестирует около 8% общей прибыли в исследования, что помогает ей удерживать лидирующие позиции в инновационных разработках наиболее важных деталей и систем автомобиля. Вот лишь несколько известных инновационных продуктов, разработанных компанией DENSO: первые иридиевые свечи зажигания (с самым тонким в мире центральным заземляющим электродом, диаметром 0,4 мм, из иридиевого сплава), система впрыска топлива Common-rail в 2000 атм для дизельных двигателей; пьезо-инжекторы; керамические свечи накаливания и эжекторная технология кондиционирования воздуха.

История производства

История DENSO берет начало в 1949 году, когда экономика Японии после второй мировой войны переживала упадок. Компания Toyota, один из крупнейших автопроизводителей страны, была вынуждена выделить свой завод по производству электрического оборудования в независимую компанию под названием NIPPONDENSO, что дословно переводится как «японское электрическое оборудование». Изначально компания производила автомобильные радиаторы, стартеры, генераторы и распределители зажигания, но за короткое время диверсифицировала свою деятельность и стала также выпускать детали для бытовых электрических приборов, используя технологии производства автомобильного оборудования. Одним из наиболее выдающихся достижений NIPPONDENSO стала разработка первых в мире электромобилей, этот проект стал основой для формирования «Духа соперничества и дальновидности», являющегося сегодня краеугольным камнем философии бизнеса DENSO.

В течение десятилетия профессионализм и производственные возможности DENSO стремительно росли. К началу 1960-х годов новые представительства компании были открыты в Японии и США. В 1973 году компания DENSO вышла на европейский рынок, открыв рядом с Амстердамом свое представительство – DENSO Europe B.V., которое одновременно являлось дочерним предприятием компании в Нидерландах и ее штаб-квартирой в Европе. В настоящее время в ведении DENSO Europe B.V. находятся одиннадцать заводов, научно-исследовательские лаборатории и испытательные центры в Германии, Великобритании, Италии и Швеции. Компания DENSO Europe постоянно совершенствует свои знания, разрабатывая высокоэффективные компоненты для оборудования болидов и мототехники гоночных команд.

Высокое качество для вторичного рынка

Очень важно и то, что в последние годы на вторичном рынке автозапчастей Европы также доступны новейшие технологии DENSO. Команда экспертов штаб-квартиры DENSO в Нидерландах сформировала ряд программ по запасным частям оригинального качества специально для европейских дистрибьюторов и сервисов. Изготовленные в полном соответствии со стандартами оригинального оборудования, автокомпоненты, включенные в эти программы, обладают превосходными рабочими характеристиками. Для вторичного рынка DENSO предлагает программы по компрессорам и конденсаторам систем кондиционирования, радиаторам, кислородным датчикам, свечам зажигания, свечам накаливания, салонным фильтрам, щеткам стеклоочистителей, деталям дизельных двигателей, стартерам и генераторам.



Продукция для вторичного рынка запчастей



Свечи зажигания

- > Широчайшая программа по свечам зажигания оригинального качества
- > Более 6450 применений, покрывающих 99% парка автомобилей
- > В ассортименте стандартные, платиновые, иридиевые свечи зажигания, а также последняя разработка – свечи ТТ.
- > Свечи зажигания для мотоциклов, водных судов и малых двигателей



Свечи накаливания

- > Одна из лучших программ свечей накаливания по глубине ассортимента и качеству продукции
- > Оригинальное качество, свечи с продолжительным послепусковым нагревом, керамические и свечи с мгновенным разогревом
- > 130 позиций покрывают 98% парка автомобилей
- > Превосходные показатели при холодном пуске с быстрым разогревом менее двух секунд; непревзойденная надежность и послепусковой нагрев до шести минут



Кислородные датчики

- > Программа соответствует спецификациям оригинального оборудования
- > Регулирующие датчики (устанавливаются перед катализатором) и диагностические датчики (устанавливаются за катализатором)
- > Кислородный датчик с подогревателем и без, датчики соотношения воздух/топливо (линейного типа), а также титановые датчики; датчики универсальные и с разъемом
- > 255 позиций и 1700 применений покрывают около 30% парка европейских автомобилей



Салонные фильтры

- > Салонные фильтры оригинального качества от мирового лидера в разработке оригинальных автомобильных систем отопления, вентиляции и кондиционирования воздуха (HVAC)
- > Программа покрывает почти 85% парка европейских автомобилей
- > Усовершенствованные комбинированные и противопыльные фильтры
- > 286 позиций и 900 применений



Щетки стеклоочистителя

- > Щетки оригинального качества производятся в соответствии с высочайшими стандартами, обеспечивающими непревзойденную надежность и эффективность очищения
- > Программа покрывает 87% парка автомобилей
- > 50 позиций для более 1430 применений
- > Уникальная система крепления с несколькими зажимами, обеспечивающая совместимость с большинством европейских автомобилей
- > В ассортименте стандартные, гибридные и плоские щетки стеклоочистителя



Стартеры и генераторы

- > Постоянное расширение ассортимента, уже превысившего 400 наименований стартеров и генераторов оригинального качества для более чем 900 применений
- > Самое больше покрытие для автомобилей Toyota – почти 60%
- > Подходит для большого числа автомобилей, включая Ford, Opel, BMW, Fiat, Land Rover и Toyota
- > В программе не используются восстановленные детали.



Детали для дизельных двигателей

- > DENSO – третий по величине в мире разработчик и производитель систем Common-Rail для дизельных двигателей, доля компании на мировом рынке оригинального оборудования для дизельных двигателей составляет 15%
- > Программа для вторичного рынка включает системы Common-Rail, инжекторы и ТНВД, а также специальное оборудование для ремонта и диагностики



Системы охлаждения

- > Более 2600 позиций
- > 21 группа товаров
- > Более 450 оригинальных компрессоров кондиционеров для автомобилей таких марок, как Toyota, Renault, Peugeot, Citroën, Mercedes, Volkswagen, Audi, BMW
- > Программа теплообменников оригинального качества (радиаторы, конденсаторы, радиаторы отопителя, промежуточные охладители)

Преимущество DENSO

DENSO устанавливает стандарты в технологии производства свечей зажигания с 1959 года. Мы сами разрабатываем все типы свечей и производим их на собственных заводах, сертифицированных по QS 9000 и ISO 9000, и нашим стандартом является «ноль дефектов». Мы обеспечиваем эти высочайшие эксплуатационные характеристики и для рынка автозапчастей. Свечи зажигания DENSO: стандартные, платиновые, иридиевые и ТТ – покрывают весь постоянно расширяющийся диапазон применения. Чтобы обеспечить оптимальные рабочие характеристики двигателя, выбирайте свечи зажигания DENSO для любых автомобилей, мотоциклов, водного транспорта и малых моторов.

Ассортимент

Standard

- > Медно-стеклянное уплотнение обеспечивает рассеивание тепла
- > Стандартный U-образный паз
- > Глубоко вставленный медный сердечник
- > Теплостойкое никелевое покрытие

Double Platinum (Longlife)

- > Улучшенный, более надежный запуск
- > Более полное сгорание (уменьшение выбросов)
- > Лучшая способность преодолевать неточности настройки
- > Великолепная приемистость и ускорение
- > Технология, испытанная в гонках

Twin Tip

- > Центральный и боковой электрод с выступом из никелевого сплава
- > Низкая токсичность выхлопных газов
- > Экономия топлива
- > Ровная работа двигателя даже в экстремальных ситуациях
- > Наилучшее соотношение цена/качество среди свечей зажигания

Iridium Longlife, Iridium Tough, Iridium Power

- > Великолепная воспламеняемость
- > Низкое требуемое напряжение
- > Лучшая динамика и стабильность работы
- > Меньший расход топлива
- > Более продолжительный срок службы

Iridium Racing

- > Технология Формулы-1
- > Максимальное ускорение
- > Высокая надежность
- > Повышенная эффективность

Super Ignition (SIP)

- > Два супер-тонких долговечных электрода – центральный и боковой
- > Новейшая технология свечей зажигания
- > Используются как OE в автомобилях Honda, Hyundai, Kia, Lexus, Nissan, Mitsubishi, Mazda, Subaru, Toyota и Volvo
- > Наивысшая эффективность
- > Продолжительный срок службы

Тип Спецификация	Стандартные	Платиновые	ТТ	Иридиевые					
	Standard	Platinum	Twin Tip (ТТ)	Iridium OEM ⁵	Iridium long life ⁵	SIP	Iridium Power	Iridium tough	Iridium racing
U-образная канавка	+ ¹	-	-	-	-	-	+ ²	-	-
Конический боковой электрод	Некоторые типы ³	-	-	-	-	Некоторые типы	+ ²	-	-
Материал бокового электрода	Обычный	Платиновая накладка	Никелевый сплав	Платиновая накладка	Платиновая накладка	Платиновая накладка	Обычный	Платиновая накладка	Полностью платиновая
Центральный электрод	2.5 мм	1.1 мм	1.5 мм	0.7 мм	0.4 мм	0.55 мм	0.4 мм	0.4 мм	0.4 мм ⁴
Доступные калильные числа	9-27	16-22	16-20	16-22	16-27	20-24	16-34	16-24	24-35
Резистор	Большинство типов	Все типы	Все типы	Все типы	Все типы	Все типы	Все типы	Все типы	Все типы
Высокий КПД	+	++	+++	++++	++++	+++++	++++	++++	+++++
Экономия топлива	Хорошая	Лучше	Лучше	Наилучшая	Наилучшая	Наилучшая	Наилучшая	Наилучшая	-
Долговечность	Обычная	Долговечная	Обычная	Долговечная	Долговечная	Долговечная	Обычная	Долговечная	Только для гонок

¹ Типы свечей зажигания без U в наименовании типа не имеют U-образного паза

² Не применяются для IU24A, IU27A, IU31A, IUF27A и IUF31A

³ Типы свечей зажигания с Z в наименовании типа имеют заземляющий электрод конической формы

⁴ За исключением типов с поверхностным зазором

⁵ Типы OEM, только для некоторых машин

Установка свечи зажигания

Рекомендуемые момент и угол затяжки для свечей DENSO.

1. Используйте гаечный ключ, соответствующий шестиграннику свечи, и будьте осторожны, чтобы не повредить изолятор.
2. При замене свечей следите за тем, чтобы масло и прочие загрязнения на наружной части свечи не попали внутрь двигателя.
3. При установке свечей очистите сторону фланца двигателя и устанавливайте свечи зажигания, убедившись в наличии прокладки на ее фланце.
4. Убедитесь в том, что свечи зажигания расположены вертикально, и затяните их усилием руки то тех пор, пока их более завернуть нельзя (A+B).
5. Затем используйте свечной ключ для точной затяжки до нужного момента или угла поворота, указанного в таблице ниже (C+D).

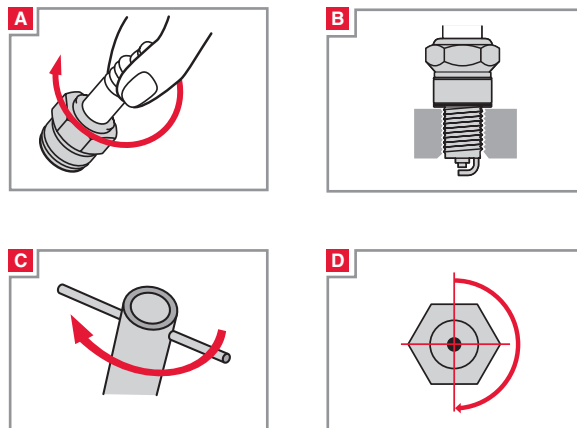

РЕКОМЕНДУЕМЫЕ ВЕЛИЧИНЫ МОМЕНТОВ ЗАТЯЖКИ ПРИ УСТАНОВКЕ					
Размер резьбы	Рекомендуемый момент		Рекомендуемое число оборотов		
			Новая свеча зажигания	Использ. свеча зажигания	
Прокладка	M8	Тип Y	8-10 Нм	± 1 обор.	± 1/12 обор.
	M10	Тип U, N	10-15 Нм	± 2/3 обор.	± 1/12 обор.
	M10	Прокладка из нержавеющей стали	10-15 Нм	± 3/4 обор.	± 1/12 обор.
	M12	Тип SXU, X, XE, XU, ZXE, ZXU	15-20 Нм	± 1/3 обор.	± 1/12 обор.
	M14	Тип FK, J, K, KJ, P, PK, PKJ, PQ, Q, QJ, QL, S, SF, SK, SKJ, SV, SVK, VK, VKJ, W, ZT	20-25 Нм	± 1/2 обор.	± 1/12 обор.
	M14	Прокладка из нержавеющей стали	20-25 Нм	± 2/3 обор.	± 1/12 обор.
	M18	Тип L, M, MA, MW	30-40 Нм	± 1/4 обор.	± 1/12 обор.
Коническое гнездо	M14	Тип PT, PTJ, T	20-30 Нм	± 1/16 обор.	± 1/16 обор.
	M18	Тип MA	30-40 Нм	± 1/4 обор.	± 1/12 обор.



Если нити резьбы покрыты густой смазкой, то затяжка до рекомендуемого момента приведет к излишней затяжке; это связано с вытеканием смазки. Не используйте смазку для резьбы.

Затяжка моментами и углами, превосходящими те, которые показаны справа, может приводить к повреждению двигателя и в дальнейшем к тому, что свеча зажигания может вырваться из резьбы.

Устройство свечи зажигания

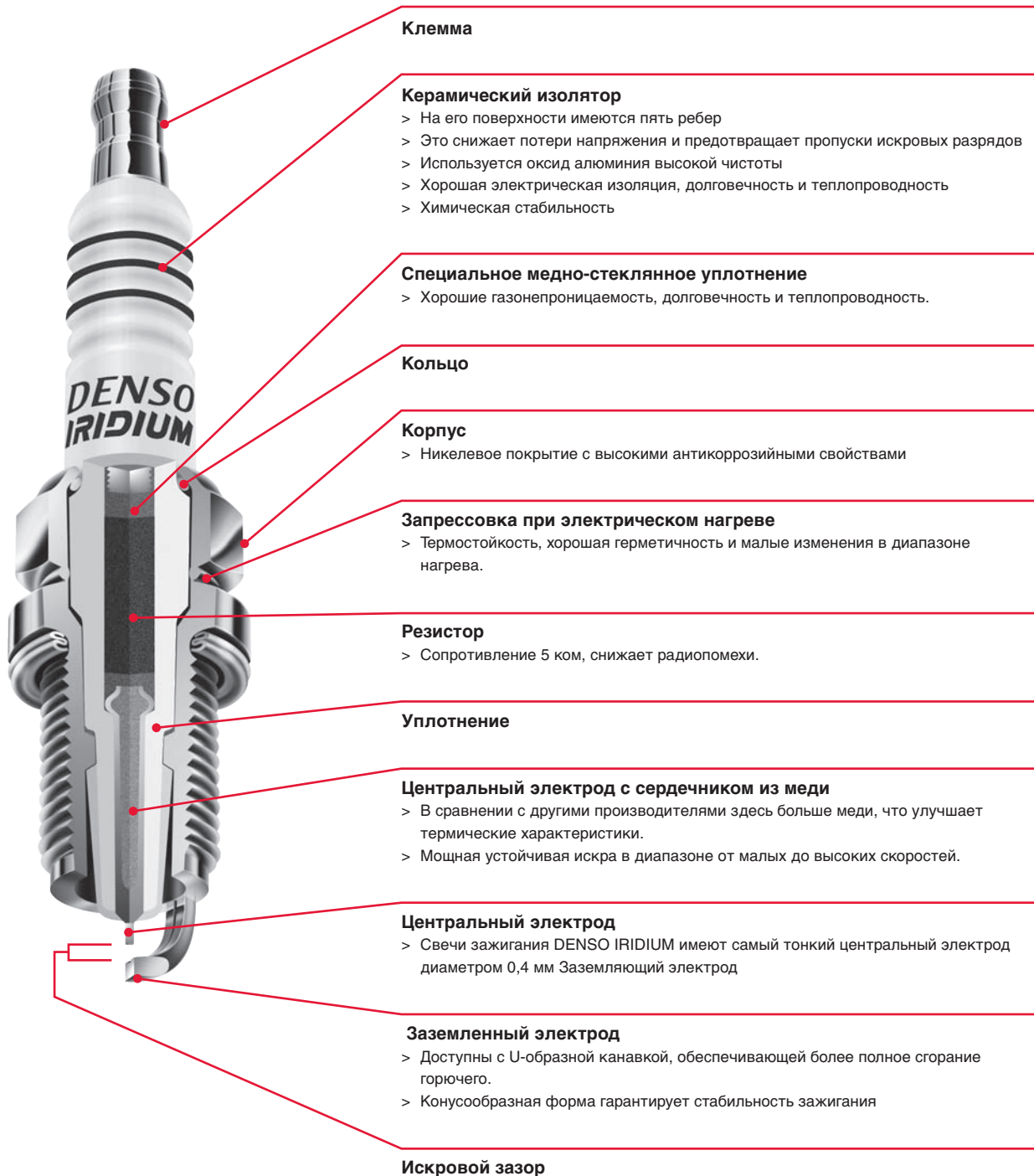

ОБОЗНАЧЕНИЕ СВЕЧЕЙ ЗАЖИГАНИЯ DENSO																																																										
Стандартные свечи зажигания / Платиновые свечи зажигания / Иридиевые свечи зажигания																																																										
W	16	E	X	R	-U	11																																																				
Диаметр резьбы и размер шестигранника	Калильное число	Длина резьбы	Тип электрода	Внутренняя конструкция	Конфигурация зазора	Искровой зазор																																																				
<p><Диаметр резьбы X размер шестигранника> (мм)</p> <p>FK 14x20,6 (Свеча супер зажигания)</p> <p>*J 14x20,6 (Выступающая свеча)</p> <p>L 18x22,2</p> <p>M 18x25,4 (Глубина 12 мм)</p> <p>MA 18x20,6 (Конич. гнездо; глубина 12 мм)</p> <p>MW 18x20,6 (Глубина 12 мм)</p> <p>N 10x16,0</p> <p>*K 14x16,0</p> <p>*KJ 14x16,0 (Выступающая свеча зажигания)</p> <p>*P 14x20,6 (Платиновая свеча зажигания)</p> <p>*PK 14x16,0 (Платиновая свеча зажигания)</p> <p>*PKJ 14x16,0 (Платиновая свеча; выступающая)</p> <p>*PQ 14x16,0 (Платиновая свеча зажигания)</p> <p>*PT 14x16,0 (Платиновая свеча; конич. гнездо)</p> <p>*PTJ 14x16,0 (Платиновая свеча; выступающая; конич. гнездо)</p> <p>*Q 14x16,0</p> <p>*QJ 14x16,0 (Выступающая свеча зажигания)</p> <p>*QL 14x16,0 (Длинный цилиндр. корпус)</p> <p>S 14x20,6 (Свечи зажигания с поверхностным зазором)</p> <p>SF 14x20,6 (Свечи зажигания с поверхностным зазором)</p> <p>*S 14x20,6 (Иридий 0,7 мм)</p> <p>*SK 14x16,0 (Иридий 0,7 мм)</p> <p>*SKJ 14x16,0 (Иридий 0,7 мм; выступающая свеча)</p> <p>*SV 14x16,0 (Иридиевый 0,4 мм; платиновый заземляющий электрод)</p> <p>*SVK 14x16,0 (0,4 мм иридиевый; платиновый заземляющий электрод)</p> <p>*SXU 12x16,0</p> <p>T 14x16,0 (Конич. гнездо)</p> <p>TR 14x20,6 (Лодочные моторы; глубина 12,7 мм)</p> <p>U 10x16,0</p> <p>U 10x14,0 (Только U20M-U)</p> <p>*VK 14x16,0 (Иридиевый 0,4 мм; платиновый заземляющий электрод)</p> <p>*VKJ 14x16,0 (Иридиевый 0,4 мм; платиновый заземляющий электрод; выступающая свеча)</p> <p>*VW 14x20,6 (Иридиевый 0,4 мм; платиновый заземляющий электрод)</p> <p>W 14x20,6</p> <p>..... 14x19,0 (Компактный тип)</p> <p>X 12x18,0</p> <p>XE 12x14,0</p> <p>XU 12x16,0</p> <p>Y 8x13,0</p> <p>Z 1/2 PFX23,8 (Иридиевая диам. 0,55 мм)</p> <p>ZXE 12x14,0 (Иридиевая диам. 0,55 мм)</p> <p>ZXU 12x16,0 (Иридиевая диам. 0,55 мм)</p> <p>ZT 14x16,0 (Иридиевая диам. 0,55 мм)</p> <p>* Длина резьбы 19 мм.</p>	<table border="1"> <thead> <tr> <th>DENSO</th> <th>NGK</th> <th>CHAMPION</th> <th>BOSCH</th> </tr> </thead> <tbody> <tr> <td>9</td> <td>2</td> <td>18</td> <td>10</td> </tr> <tr> <td>14</td> <td>4</td> <td>16/14</td> <td>9</td> </tr> <tr> <td>16</td> <td>5</td> <td>12/11</td> <td>8</td> </tr> <tr> <td>20</td> <td>6</td> <td>10/9</td> <td>7/6</td> </tr> <tr> <td>22</td> <td>7</td> <td>8/7</td> <td>5</td> </tr> <tr> <td>24</td> <td>8</td> <td>6/63/61</td> <td>4</td> </tr> <tr> <td>27</td> <td>9</td> <td>4/5/9</td> <td>3</td> </tr> <tr> <td>29</td> <td>9,5</td> <td>57</td> <td></td> </tr> <tr> <td>31</td> <td>10</td> <td>55</td> <td>2</td> </tr> <tr> <td>32</td> <td>10,5</td> <td>53</td> <td></td> </tr> <tr> <td>34</td> <td>11</td> <td></td> <td></td> </tr> <tr> <td>35</td> <td>11,5</td> <td></td> <td></td> </tr> </tbody> </table>	DENSO	NGK	CHAMPION	BOSCH	9	2	18	10	14	4	16/14	9	16	5	12/11	8	20	6	10/9	7/6	22	7	8/7	5	24	8	6/63/61	4	27	9	4/5/9	3	29	9,5	57		31	10	55	2	32	10,5	53		34	11			35	11,5			<p>A 19,0 мм (Выступление электродов 7 мм)</p> <p>..... 21,5 мм</p> <p>B 19,0 мм (Выступление электродов 9,5 мм)</p> <p>C 19,0 мм (Выступление электродов 5 мм)</p> <p>D 19,0 мм (Экран 2 мм)</p> <p>E (Прокладка).....19,0 мм</p> <p>E (Коническое гнездо).....20,0 мм</p> <p>F 17,5 мм</p> <p>F 12,7 мм</p> <p>FE 19,0 мм (Короткая резьба)</p> <p>G 19,0 мм (Экран 2 мм)</p> <p>..... 19,0 мм (Экран 2,8 мм)</p> <p>H 19,0 мм (Выступление электродов 8,5 мм)</p> <p>..... 26,5 мм</p> <p>L 11,2 мм</p> <p>M 8,6 мм</p> <p>N (Конич. гнездо).....17,5 мм (Короткая резьба)</p> <p>V (Конич. гнездо).....25,0 мм</p> <p><Нет> (Прокладка)</p> <p>..... 9,5 мм</p> <p>..... 11,2 мм</p> <p>..... 19,0 мм</p> <p>..... 21,5 мм</p> <p><Нет> (Конич. гнездо)</p> <p>..... 8,3 мм</p> <p>..... 11,2 мм</p>	<p>A Двойные заземляющие электроды</p> <p>A Наклонные заземляющие электроды (Для гонок)</p> <p>AY Двойные заземляющие электроды; наклонные</p> <p>B Тройные заземляющие электроды</p> <p>BG Тройные заземляющие электроды (экранированная)</p> <p>D Выступающая (выступ 2,0 мм)</p> <p>L Выступающая (выступ 1,5 мм, положение искры 3,5 мм)</p> <p>K 1 мм выступающий изолятор</p> <p>LM Компактный тип (Размер шестигранника 20,6 мм)</p> <p>M Укороч. головка</p> <p>N Тип для гонок (Никелевый электрод)</p> <p>Pt Тип для гонок (Платиновые электроды)</p> <p>P Выступающая свеча (1,5 мм выступ)</p> <p>S Полуповерхностный зазор</p> <p>T Двойные заземляющие электроды</p> <p>TM Двойные заземляющие электроды</p> <p>V Наклонный заземл. электрод</p> <p>X Сильно выступающая свеча (2,5 мм выступ)</p>	<p>R С резистором</p> <p><Нет> Без резистора</p> <p><исключение> S29, S29A обе имеют резистор</p>	<p>-A Увеличенный размер платины на заземляющем электроде</p> <p>-B Платина на заземляющем электроде</p> <p>-C Срезанный заземляющий электрод</p> <p>-E Платина на заземляющем электроде</p> <p>-F Платина на заземляющем электроде</p> <p>-G Смазанная резьба (Для двигателей на газе)</p> <p>-GL Платиновый центральный электрод</p> <p>-L 3,5 мм выступ изолятора свечи</p> <p>-M Увеличенный заземляющий электрод</p> <p>-N Для Kawasaki и Yamaha</p> <p>-P Двойной слой платины на заземляющем электроде</p> <p>-S Полуплоскостной зазор</p> <p>-S Прокладка из нержавеющей стали</p> <p>-TP Платиновый центральный электрод; конический заземляющий электрод</p> <p>-U U-образная канавка в заземляющем электроде</p> <p>-US Звездообразный центральный электрод; U-образная канавка в заземляющем электроде</p> <p>-V Платиновый центральный электрод диам. 0,7 мм</p> <p>-Z Конический заземляющий электрод</p> <p>-ZU Платиновый центральный электрод диам. 0,7 мм; конический заземляющий электрод</p>	<p>5 0,5 мм (.020")</p> <p>8 0,8 мм (.032")</p> <p>9 0,9 мм (.035")</p> <p>10 1,0 мм (.040")</p> <p>11 1,1 мм (.044")</p> <p>13 1,3 мм (.050")</p> <p>14 1,4 мм (.055")</p> <p>15 1,5 мм (.060")</p> <p>20 2,0 мм (.080")</p> <p><Нет> Авто: 0,8 мм Мото: 0,7 мм</p> <p><исключение> P16R, PQ16R, PQ20R имеют зазор 1,1 мм</p>
DENSO	NGK	CHAMPION	BOSCH																																																							
9	2	18	10																																																							
14	4	16/14	9																																																							
16	5	12/11	8																																																							
20	6	10/9	7/6																																																							
22	7	8/7	5																																																							
24	8	6/63/61	4																																																							
27	9	4/5/9	3																																																							
29	9,5	57																																																								
31	10	55	2																																																							
32	10,5	53																																																								
34	11																																																									
35	11,5																																																									

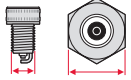
ОБОЗНАЧЕНИЕ СВЕЧЕЙ ЗАЖИГАНИЯ DENSO																																															
СВЕЧИ МАРКИ IRIIDIUM POWER / СВЕЧИ МАРКИ IRIIDIUM TOUGH																																															
I	U		27	A																																											
Свеча зажигания с высокими эксплуатационными качествами	Диаметр, длина резьбы, размер шестигранника		Калильное число	Тип																																											
I Иридиевый центральный электрод диам. 0,4 мм V Иридиевый центральный электрод диам. 0,4 мм; платиновая накладка на заземляющем электроде	<Диаметр резьбы X длина X размер шестигранника> (мм) K 14 x 19,0 x 16,0 KH 14 x 26,5 x 16,0 Q 14 x 19,0 x 16,0 T 14 x 17,5 x 16,0 (коническое гнездо) TF 14 x 11,2 x 16,0 (коническое гнездо) TL 14 x 25,0 x 16,0 (коническое гнездо; длинный изолятор) TV 14 x 25,0 x 16,0 (коническое гнездо) U 10 x 19,0 x 16,0 UF 10 x 12,7 x 16,0 UH 10 x 19,0 (короткая резьба) x 16,0 W 14 x 19,0 x 20,6 WF 14 x 12,7 x 20,6 WM 14 x 19,0 x 20,6 (компактный изолятор) X 12 x 19,0 x 18,0 XG 12 x 21,5 x 18,0 (экранированная) XU 12 x 19,0 x 16,0 Y 8 x 19,0 (короткая резьба) x 13,0	<table border="1"> <thead> <tr> <th>DENSO</th> <th>NGK</th> <th>CHAMPION</th> <th>BOSCH</th> </tr> </thead> <tbody> <tr><td>16</td><td>5</td><td>12/11</td><td>8</td></tr> <tr><td>20</td><td>6</td><td>10/9</td><td>7/6</td></tr> <tr><td>22</td><td>7</td><td>8/7</td><td>5</td></tr> <tr><td>24</td><td>8</td><td>6/63/61</td><td>4</td></tr> <tr><td>27</td><td>9</td><td>4/59</td><td>3</td></tr> <tr><td>29</td><td>9,5</td><td>57</td><td></td></tr> <tr><td>31</td><td>10</td><td>55</td><td>2</td></tr> <tr><td>32</td><td>10,5</td><td>53</td><td></td></tr> <tr><td>34</td><td>11</td><td></td><td></td></tr> <tr><td>35</td><td>11,5</td><td></td><td></td></tr> </tbody> </table>	DENSO	NGK	CHAMPION	BOSCH	16	5	12/11	8	20	6	10/9	7/6	22	7	8/7	5	24	8	6/63/61	4	27	9	4/59	3	29	9,5	57		31	10	55	2	32	10,5	53		34	11			35	11,5			A Наклонный электрод; без U-образной канавки; форма неконусная B Изолятор, выступающий на 1,5 мм C Без U-образной канавки D Без U-образной канавки; заземляющий электрод из инконеля ES Прокладка из нержавеющей стали G Прокладка из нержавеющей стали J Изолятор, выступающий на 2,5 мм T Усиленный изолятор; применения для такси X Зазор 0,8 мм Y Зазор 0,8 мм Z Конусообразная форма
DENSO	NGK	CHAMPION	BOSCH																																												
16	5	12/11	8																																												
20	6	10/9	7/6																																												
22	7	8/7	5																																												
24	8	6/63/61	4																																												
27	9	4/59	3																																												
29	9,5	57																																													
31	10	55	2																																												
32	10,5	53																																													
34	11																																														
35	11,5																																														

ОБОЗНАЧЕНИЕ СВЕЧЕЙ ЗАЖИГАНИЯ DENSO																																				
ГОНОЧНЫЕ СВЕЧИ IRIIDIUM RACING																																				
I	W		0	1																																
Свеча зажигания с высокими эксплуатационными качествами	Диаметр, длина резьбы, размер шестигранника		Общие размеры	Форма электрода																																
I Иридиевый центральный электрод диам. 0,4 мм R Поверхностный зазор	<Диаметр резьбы X длина X размер шестигранника> (мм) A 14 x 22,0 x 16,0 AE 14 x 19,0 x 16,0 K 14 x 19,0 x 16,0 KH 14 x 26,5 x 16,0 Q 14 x 19,0 x 16,0 RE 14 x 21,5 x 20,6 RL 14 x 21,0 x 20,6 RT 14 x 19,0 x 20,6 U 10 x 19,0 x 16,0 W 14 x 19,0 x 20,6 WM 14 x 19,0 x 20,6 XU 12 x 19,0 x 16,0	< Промежуточный номер >	<Промежуточный номер> 1 Наклонный заземляющий электрод или поверхностный зазор 2 Прямой заземляющий электрод 6 Наклонный заземляющий электрод; без резистора	<table border="1"> <thead> <tr> <th>DENSO</th> <th>NGK</th> <th>CHAMPION</th> <th>BOSCH</th> </tr> </thead> <tbody> <tr><td>24</td><td>8</td><td>6/63/61</td><td>4</td></tr> <tr><td>27</td><td>9</td><td>4/59</td><td>3</td></tr> <tr><td>29</td><td>9,5</td><td>57</td><td></td></tr> <tr><td>31</td><td>10</td><td>55</td><td>2</td></tr> <tr><td>32</td><td>10,5</td><td>53</td><td></td></tr> <tr><td>34</td><td>11</td><td></td><td></td></tr> <tr><td>35</td><td>11,5</td><td></td><td></td></tr> </tbody> </table>	DENSO	NGK	CHAMPION	BOSCH	24	8	6/63/61	4	27	9	4/59	3	29	9,5	57		31	10	55	2	32	10,5	53		34	11			35	11,5		
DENSO	NGK	CHAMPION	BOSCH																																	
24	8	6/63/61	4																																	
27	9	4/59	3																																	
29	9,5	57																																		
31	10	55	2																																	
32	10,5	53																																		
34	11																																			
35	11,5																																			

RU01- свечи зажигания с целиком платиновым зазором, БЕЗ иридиевого центрального электрода и БЕЗ поверхностным заземляющих электродов

ОБОЗНАЧЕНИЕ СВЕЧЕЙ ЗАЖИГАНИЯ TT																	
TT																	
W	16	TT															
																	
Диаметр резьбы и размер шестигранника	Калильное число	Форма электрода															
W 14x20,6x19,0 мм K 14x16x19,0 мм KH 14x16x26,5 мм Q 14x16x19,0 мм	<table border="1"> <thead> <tr> <th>DENSO</th> <th>Россия</th> <th>NGK</th> <th>CHAMPION</th> <th>BOSCH</th> </tr> </thead> <tbody> <tr><td>16</td><td>14</td><td>5</td><td>12.11</td><td>8</td></tr> <tr><td>20</td><td>17</td><td>6</td><td>10.9</td><td>7.5</td></tr> </tbody> </table>	DENSO	Россия	NGK	CHAMPION	BOSCH	16	14	5	12.11	8	20	17	6	10.9	7.5	TT = Двойной наконечник (1,5 мм никелевый ЦЭ, 1,5 мм никелевый ЗЭ) ЦЭ = центральный электрод ЗЭ = земляной электрод
DENSO	Россия	NGK	CHAMPION	BOSCH													
16	14	5	12.11	8													
20	17	6	10.9	7.5													

Различные типы в программе свечей зажигания DENSO

В приведенном ниже обзоре обобщены различные конструкции в программе свечей зажигания DENSO, что облегчает выбор подходящей свечи для каждого конкретного случая

Standard



Свеча с тремя электродами

Пример K22PB/W20EPB

- > Три боковых электрода
- > Более длительный срок службы
- > Для Audi, VW, Citroën, Fiat, Mercedes-Benz, Renault



Свеча U-groove

Пример W16EX-U

- > Боковой электрод с пазом U-образной формы обеспечивает большую энергию зажигания
- > Легкое воспламенение даже бедных смесей
- > Полностью выступает (выступ изолятора 2,5 мм), таким образом, снижено загрязнение углеродом
- > Плавное начало движения и хорошие динамические характеристики



Свеча с полуповерхностным зазором для роторных двигателей

Пример S29A

- > Полуповерхностный разряд
- > Улучшенная воспламеняемость, сопротивление загрязнению и более длительный срок службы
- > Снижение потерь напряжения благодаря 7-реберной конструкции



Свечи с увеличенной длиной

Пример J16AR-U11

- > Боковой электрод с пазом U-образной формы для более эффективного зажигания
- > Зажигает даже бедные смеси
- > Положение искры сдвинуто внутрь камеры сгорания для более высокой эффективности сгорания, потребления топлива и ходовых характеристик

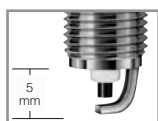

Пример KJ20CR11/KJ20CR-U11

- > Исключительно для автомобилей Mazda и Mitsubishi
- > KJ20CR11 без паза U-образной формы
- > KJ20CR-U11 имеет паз U-образной формы

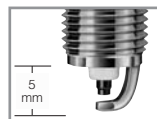

Свечи с увеличенной длиной

Пример KJ20CR-L11

- > Боковой электрод конусообразной формы
- > Более тонкий центральный электрод
- > Улучшение зажигания
- > Исключительно для автомобилей указанных марок



Пример J16AY

- > Исключительно для Daihatsu
- > Два боковых электрода обеспечивают длительный срок службы



Свеча с полуповерхностным зазором

Пример W20EKR-S11/W20EPR-S11

- > Полуповерхностный разряд улучшает воспламеняемость и сопротивление загрязнению
- > W20EKR-S11 для Honda
- > W20EPR-S11 для Mitsubishi



Двухэлектродная свеча с полуповерхностным зазором

Пример W20ETR-S11

- > Двойной заземляющий электрод с промежутком 1 мм
- > Короткие боковые электроды, расположенные напротив, обеспечивает отличную надежность
- > Полное выступание способствует лучшему возгоранию
- > Новый дополнительный зазор повышает сопротивление загрязнению
- > Исключительно для Toyota и Daihatsu



Двухэлектродная свеча с закрытым полуповерхностным зазором

Пример K20DTR-S11/W20DTR-S11

- > Конструкция с полуповерхностным зазором
- > Конец резьбовой части продлен в камеру сгорания
- > Выступающая часть закрыта для повышения сопротивления загрязнению
- > Исключительно для Daihatsu и Subaru



Свеча с центральным электродом звездообразной формы

Пример W9LM-US

- > Используется для свечей малых двигателей
- > Создает более сильную искру и более легкий запуск двигателя
- > Снижает вероятность осечек
- > Снижает загрязнение углеродом
- > Имеет боковой электрод с U-groove

Standard

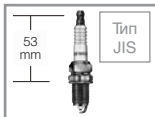

Свеча с уменьшенным шестигранником

Пример Q16R-U11/Q16PR-U11

- > Благодаря снижению размера шестигранника (16 мм), свеча получила меньшие размеры

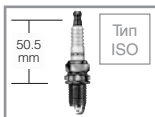

Свеча с уменьшенным шестигранником, совместимая со стандартом ISO

Пример K16-RU11/K16PR-U11

- > Совместима со стандартами ISO
- > Обратите внимание на установку: высота в установленном состоянии на 2,5 мм ниже, чем для типа Q



Малая свеча для малых автомобилей

Пример XU22EPR-U

- > Благодаря снижению размера шестигранника (16 мм), свеча совместима с малыми автомобилями
- > Размер резьбы 12 мм



Свечи с длинным корпусом

Пример QL20PR-U/QL20TR-S

- > Удлинение средней части свечи позволило сохранить установочные размеры
- > QL20TR-S имеет двойные боковые электроды и полуповерхностный зазор для более эффективного предотвращения загрязнения
- > Исключительно для Daihatsu



Свеча с коническим седлом

Пример T16EPR-U

- > Исключительно для неазиатских автомобилей, не имеющих уплотнительного кольца



Свеча с резистором

Снижение радиопомех

- > Добавлен резистор 5 КОм между центральным электродом и сердечником центрального электрода
- > Снижает уровень радиопомех, производимых при зажигании
- > Основная часть новых автомобилей сейчас обычно выпускается со свечами с резистором

Platinum



Свеча Platinum

Пример РК20R11

- > Использование платины как для центрального электрода, так и для заземляющего электрода
- > Тонкий центральный электрод и платиновый наконечник снижают расход топлива, улучшают ходовые характеристики и повышают срок службы



Свеча Platinum для DLI (+ разряд)

Пример РК20R-P11

- > Увеличенные по размеру платиновые наконечники предотвращают износ при положительном (+) разряде



Удлиненная свеча Platinum

Пример РКJ20CR-L11

- > Положение искры сдвинуто вглубь камеры сгорания
- > Повышение эффективности сгорания
- > Улучшенное потребление топлива и ходовые характеристики



Свеча Platinum с двумя электродами

Пример РК20TR11

- > Части центрального электрода, обращенные к боковым электродам, имеют платиновые наконечники
- > Двухэлектродная конструкция требует меньшего напряжения при положительном (+) заряде



Свеча зажигания с односторонней платиной

Пример Q20PR-P11/K16PR-TP11

- > Только центральный электрод имеет платиновый наконечник, позволяющий сделать электрод тонким
- > Улучшенное потребление топлива, ходовые характеристики и срок службы
- > Боковой электрод имеет конусообразную форму для лучшего поджига

Iridium

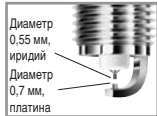

Свеча супер зажигания (SIP)

Пример FK20HR11

- > Революционная технология DENSO
- > Боковой электрод в форме иглы
- > Не имеющее себе равных снижение гасящего действия



ОЕ Свеча Iridium

Пример SK16R-P11/SK20R11

- > Первый в мире сверхтонкий электрод из сплава иридия, диаметром 0,7 мм разработанный DENSO
- > Значительное улучшение воспламенения и срока службы



Iridium Power

Пример IK20

- > Сверхтонкий иридиевый центральный электрод диаметром 0,4 мм существенно улучшает зажигание и снижает необходимое напряжение пробоя
- > Выступающий центральный электрод у большинства типов
- > U-образный паз на боковом электроде у большинства типов
- > Обрезанный под конус боковой электрод у большинства типов



Iridium Tough

Пример VK20

- > Сверхтонкий иридиевый центральный электрод диаметром 0,4 мм существенно улучшает зажигание и снижает необходимое напряжение пробоя
- > Боковой электрод с платиновой накладкой позволяет достичь длительного срока службы

ТТ



Свеча ТТ

- > Впервые в свече зажигания использованы тонкие электроды, не содержащие драгоценных металлов
- > Отличаются использованием центрального и бокового электродов с выступом диаметром 1.5 мм из никелевого сплава
- > Снижает токсичность выхлопных газов
- > Существенно экономит топливо

Лучшие показатели при меньших затратах

Если Вы хотите найти высокоэффективные долговечные свечи зажигания отличного качества, но без лишних затрат, тогда вы нашли, что искали!

Компания DENSO первой в мире запатентовала примененную свечах зажигания ТТ технологию Twin Tip с центральным электродом из никеля с уменьшенным до 1.5 мм диаметром и боковым электродом с наконечником так же уменьшенного до 1.5 мм диаметра. Свечи зажигания с улучшенным искрообразованием практически достигают эффективности высококачественных иридиевых свечей DENSO, но при этом не используя дорогостоящих драгоценных металлов. Одним словом - это лучшие показатели при меньших затратах!

Свечи зажигания ТТ – это:

- > Первые свечи зажигания с тонкими электродами, которые не содержат драгоценных металлов
- > Более тонкие боковой и центральный электроды обеспечивают лучшее искрообразование по сравнению с обычными свечами
- > Меньше объем склада, при том же диапазоне применимости: новые свечи охватывают те же применения меньшим количеством позиций!
- > Рассчитаны на водителей, для которых имеют значение соотношение цены и качества и экономия топлива.

Ассортимент

Линейка свечей зажигания ТТ консолидирована и за счет 7 позиций покрывает более 80% всего автопарка.

СВЕЧИ ЗАЖИГАНИЯ ТТ	
МОДЕЛЬ	ПРИМЕНЯЕМОСТЬ
КН16ТТ	Citroen, Nissan
К16ТТ	KIA, Mazda, Nissan, Toyota
К20ТТ	Audi, BMW, Chevrolet (Daewoo)
Q16ТТ	Peugeot, Renault
Q20ТТ	BA3
W16ТТ	ГАЗ, Toyota
W20ТТ	BA3

Позиционирование

Свечи зажигания ТТ коммерчески позиционируются между платиновыми и иридиевыми свечами DENSO и обеспечивают отличный потенциал в продажах и прибыли.

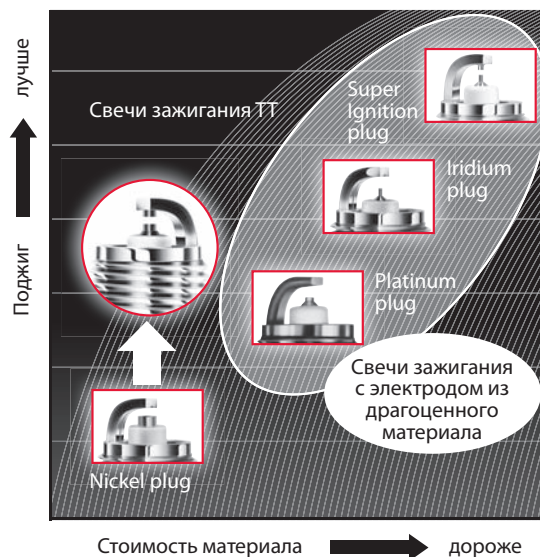

Преимущества

Экономия топлива

Инновационная конструкция для снижения расхода топлива

- > Отличное искрообразование свечи улучшает воспламенение, что позволяет зажигать более бедные смеси. В результате пропуски зажигания происходят реже, чем при использовании стандартных свечей.
- > Тесты показывают, что при сравнении стандартных свечей со свечами ТТ, расход топлива улучшается на 5%, а это значит, что и ваши ежедневные, и длинные поездки становятся более экономичными.

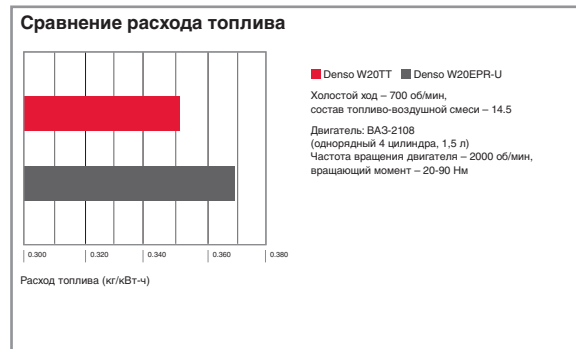

Сокращение выбросов в атмосферу

- > Результатом улучшенного искрообразования является более устойчивый процесс сгорания, что в свою очередь приводит к меньшему расходу топлива и значительному снижению выбросов CO и CH.

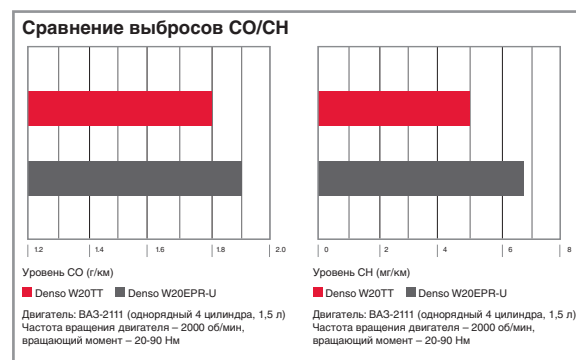

Созданы для холодных пусков

Улучшенные показатели искрообразования для более надежного запуска двигателя

- > Поскольку теперь требуется более низкое напряжение для того, чтобы запустить ваш двигатель, то двигатель заводится намного быстрее и увереннее даже при экстремально холодных погодных условиях.
- > Благодаря исключительно тонкому центральному электроду диаметром 1,5 мм по сравнению со стандартным, размером в 2,5 мм, производимая искра получается намного более сильной, улучшая эффективность зажигания, что особенно важно при низких температурах.



Свечи зажигания для двигателей, работающих на сжиженном газе

Серия иридиевых свечей зажигания DENSO является оптимальным решением для двигателей, работающих на сжиженном газе. Свечи этой серии обладают самым маленьким в мире иридиевым центральным электродом диаметром 0,4 мм и платиновым наконечником на заземляющем электроде. Иридиевые свечи зажигания DENSO Iridium Tough отличаются высокой эффективностью и значительно увеличивают продолжительность жизни двигателей, работающих на газе.

За последние годы в Европе увеличилось количество автомобилей, работающих на сжиженном газе, а не на бензине. А это значит, что все больше и больше водителей автомобилей с газовым двигателем ищут такие свечи зажигания, которые будут полностью отвечать требованиям двигателей, работающих на СПГ.

Эти требования отличаются от требований традиционных двигателей, потому что сгорание газа отличается от сгорания бензина по двум причинам:

- > Напряжение, необходимое для зажигания газовой смеси СПГ, намного выше напряжения, требуемого для бензино-воздушной смеси. Однако употребление более высокого напряжения может испортить катушку зажигания или приведет к перебоем зажигания и снизит дорожные качества автомобиля.

Серия DENSO Iridium Tough, обладающая уникальным иридиевым центральным электродом диаметром 0,4 мм, может решить все эти проблемы, поскольку свечи зажигания этой серии производят самый сильный возможный разряд зажигания (чем тоньше наконечник, тем ниже требуемое напряжение и сильнее разряд).

- > Температура работы двигателя на сжиженном газе намного выше, чем двигателя, работающего на бензине (газовоздушная смесь горит при более высокой температуре).

Свечи серии DENSO Iridium Tough, изготовленные с использованием иридия и с платиновым наконечником на заземляющем электроде, обеспечивают максимальную износостойкость. Это возможно благодаря теплостойкости наконечника свечи зажигания, обеспечивающего бесперебойную работу при высоких температурах (материал обладает очень высокой температурой плавления).



ТАБЛИЦА ПЕРЕКРЕСТНЫХ ССЫЛОК СВЕЧЕЙ ЗАЖИГАНИЯ СПГ*

NGK	DENSO
LPG1	VK20 / VK20T**
LPG2	VW20 / VW20T**
LPG3	VQ20
LPG4	ITV16***
LPG5	VT20
LPG6	VK20
LPG7	VKH20
* Список применений расположен в последней колонке в разделе таблиц применения	
** Свеча для тяжелых условий эксплуатации	
*** Свеча Iridium Power	

Iridium Power

Свечи Iridium Power, впервые в мире использующие иридиевый центральный электрод диаметром 0,4 мм, демонстрируют замечательную воспламеняемость и низкое требуемое напряжение, обеспечивая более высокий КПД вашего автомобиля:

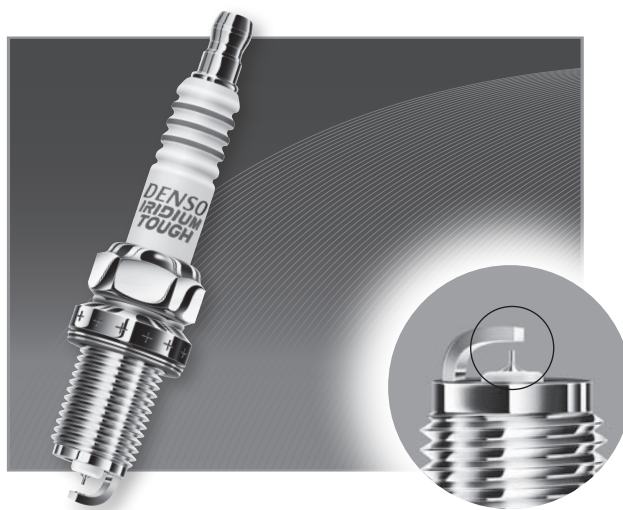
> Улучшение отдачи

Свечи Iridium Power характеризуются пониженным напряжением и высокой воспламеняемостью, гарантируя снижение пропусков и сбоев зажигания при значительном улучшении сгорания. За счет этого возрастает отдача двигателя.

> Улучшение ускорения

Благодаря устойчивому зажиганию, значительно улучшаются динамические характеристики.

> Повышение мощности

Центральный электрод диаметром 0,4 мм повышает мощность при разнообразных условиях езды на автомобиле

> Снижение расхода горючего

Даже на холостом ходу обеспечивается лучшая отдача с одновременным снижением расхода горючего и меньшем шуме

IRIDIUM POWER®

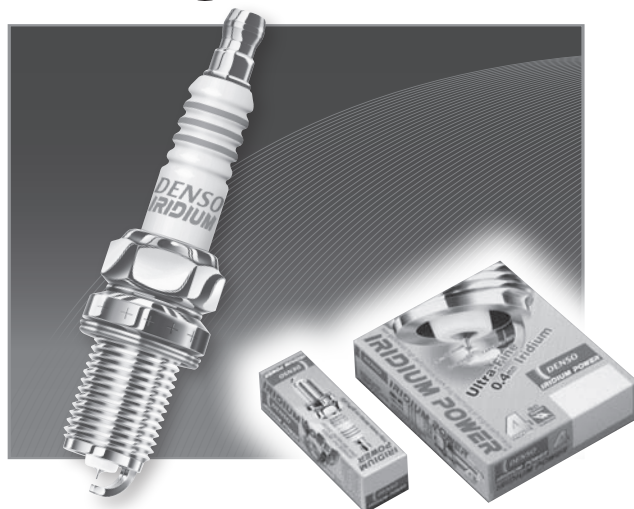

Сравнительный тест расхода горючего

Данные: Сравнение внутри фирмы

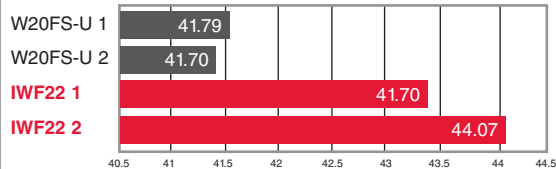

Тестируемое транспортное средство:

> Honda DIO (2-тактный 1-цилиндровый двиг., воздушное охлаждение, 50 куб. см)

Условия теста:

> скорость 30 км/час, полный вес 120 кг, длительность измерения 10 мин., скорость охлаждающего воздуха 30 км/час

Свечи зажигания Iridium Power, улучшение показателей разгона

Данные: Сравнение внутри фирмы

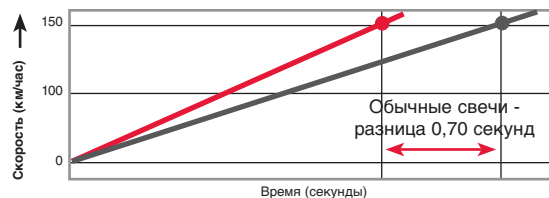

Испытуемое транспортное средство:

> 250 куб. см (2-цил. двигатель с водяным охлаждением, схема цил. V2)

Условия теста:

> Зафиксированная 6-я передача; дроссельная заслонка, открытая полностью от 50 км/час, с использованием устройства автоматического вождения.

Iridium Tough

Экономичные и долговечные

- > **Увеличенный срок службы**
Свечи Iridium Tough служат в 5 раз дольше обычных свечей зажигания.
- > **Снижение расхода горючего**
Более высокий КПД при одновременном снижении расхода горючего
- > **Улучшение воспламеняемости**
Реализованы более высокие характеристики зажигания благодаря нашему запатентованному центральному электроду диаметром 0,4 мм.
- > **Улучшение динамических характеристик**
Благодаря устойчивой воспламеняемости значительно улучшаются динамические характеристики.

IRIDIUM TOUGH®

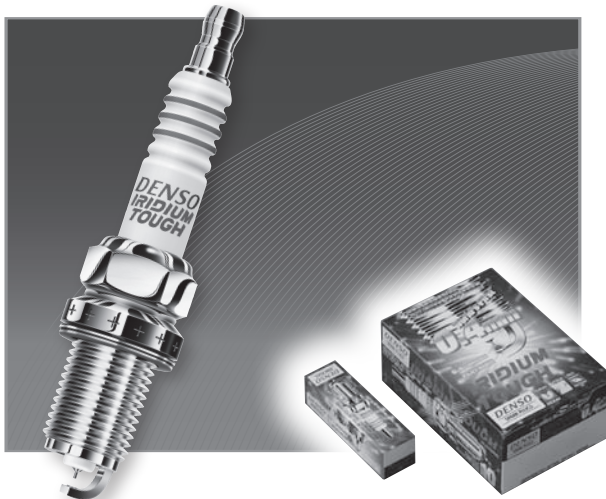

Сравнительный тест расхода горючего

Данные: Сравнение внутри фирмы

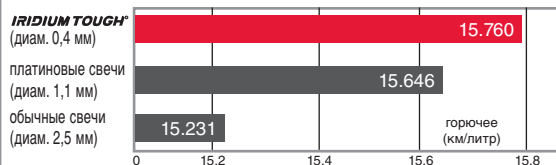

Испытуемое транспортное средство:

- > 2000 куб.см, 6 цили. 4-такт. двиг.

Условия теста:

- > 60 км/час, твердый грунт.

Свечи зажигания Iridium Tough, улучшенные показатели срока службы

Данные: Сравнение внутри фирмы

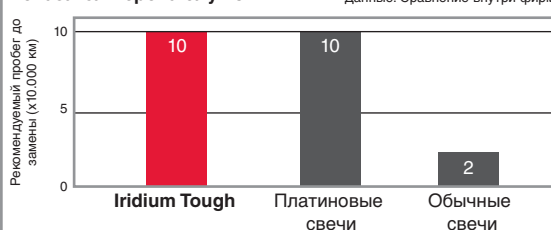

- > Сравнение долговечности (внутрифирменное сравнение)
- > Результаты тестов для такси. Объем двигателя преимущественно 2000 куб. см
- > В зависимости от условий вождения могут быть различия в стойкости
- > Долговечность свечей Iridium Tough будет зависеть от условий работы и типов автомобилей, на которых они установлены (срок службы может оказаться короче в зависимости от системы зажигания автомобиля)

Iridium Racing

Наивысшая производительность на гоночной трассе! Используйте свечи марки Iridium Racing и вы сможете оценить гонки как никогда раньше.

- > **Улучшение отдачи**
Больше мощности при идеальном цикле зажигания.
- > **Улучшение динамических характеристик**
Непревзойденные динамические характеристики на гоночной трассе.

IRIDIUM RACING®



Время разгона до 100 км/час (с) *

Свеча	13.9	14.0
IRIDIUM RACING	13.950	
Обычная свеча для гонок (электрод 0,8 мм)		13.985

Трансп. ср-во:

- > 250 куб. см (2-тактный, 2-цилиндровый двиг. с водяным охлаждением)

Условия:

- > Разгон до 50 км/час, затем полный газ в течение 27 с (на 6-й передаче)

* Приведены внутрифирменные данные. К тому же, "Обычная свеча для гонок" – это продукция DENSO.



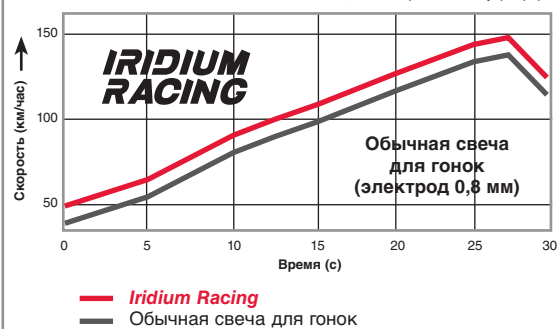

Свечи зажигания Iridium Racing, улучшение разгона





Данные: Сравнение внутри фирмы



Свечи зажигания





Таблица замены стандартных свечей на иридиевые





				
	J14CR-U		IW16	
J16A-U11	J16AR-U11			
J16AY				
J16B-U11	J16BR-U			
	J16BR-U11			
	J16CR-U	W16TT	IW16	
	J16HR-U10			
	K16GPR-U11			
	K16HPR-U11	KH16TT	IKH16	
	K16PR-L11	K16TT	IK16	
	K16PR-P11	K16TT	IK16	
	K16PR-TP11	K16TT	IK16	
K16P-U	K16PR-U	K16TT	IK16	
K16P-U11	K16PR-U11	K16TT	IK16	
	K16R-U	K16TT	IK16	
	K16R-U11	K16TT	IK16	
	K16TNR-S9	K16TT	IK16	
	K16TR11	K16TT	IK16	
	K20BR-S10	K20TT	IK20	
	K20DTR-S11			
	K20HR-U11		IKH20	
	K20PBR	K20TT	IK20	
	K20PBR-S10	K20TT	IK20	
	K20PR-L11	K20TT	IK20	
	K20PR-TP11	K20TT	IK20	
	K20PR-U	K20TT	IK20	
	K20PR-U11	K20TT	IK20	
	K20PTR-S		IK20	
K20-U	K20R-U	K20TT	IK20	
K20-U11	K20R-U11	K20TT	IK20	
	K20TNR	K20TT	IK20	
	K20TNR-S	K20TT	IK20	
	K20TNR-S9	K20TT	IK20	
	K20TR11	K20TT	IK20	
	K20TXR	K20TT	IK20	
K22PB	K22PBR-S		IK22	
	K22PR-L11		IK22	
	K22PR-U		IK22	
	K22PR-U11		IK22	
K22TM11	K22TMR11/SI		IK22	
	K22TNR-S		IK22	
	K24PR-U11		IK24	IK01-24/IK02-24
	KJ14CR-L11		IK16	
	KJ16CR11	K16TT	IK16	
	KJ16CR-L11	K16TT	IK16	
	KJ16CR-U11		IK16	
	KJ20CR11	K20TT	IK20	
	KJ20CR-L11	K20TT	IK20	
	KJ20DR-M11		IK20	
	KJ20SR11		IK20	
	KJ22CR-L11		IK22	
	KJ22CR-L8		IK22	
L14-U				
M14				
M17				
M22				
M24S				
MA9P-U	MA9PR-U			
MA16P-U	MA16PR-U			
	MA16PR-U11			
MA20P-U	MA20PR-U			
MW17				
	N24EXRB		IU24	IU01-24
	Q14R-U11			
	Q16PR-U	Q16TT	IQ16	
Q16P-U11	Q16PR-U11	Q16TT	IQ16	
	Q16PR-U15		IQ16	
	Q16R-U	Q16TT	IQ16	
Q16-U11	Q16R-U11	Q16TT	IQ16	
Q20P-U	Q20PR-U	Q20TT	IQ20	

				
Q20P-U11	Q20PR-U11	Q20TT	IQ20	
	Q20R-U	Q20TT	IQ20	
Q20-U11	Q20R-U11	Q20TT	IQ20	
Q22P-U	Q22PR-U		IQ22	
	Q22PR-U11		IQ22	
			IQ24	IQ01-24/IQ02-24
QJ14C11				
	QJ16AR-U			
	QJ16AR-U11			
	QJ16CR11		IQ16	
	QJ16HR-U9			
	QJ20CR11	Q20TT	IQ20	
	S-27			IRE01-27
	S-29A			IRE01-27
	S-31A			IRE01-31
SF-10				
SF-24				
SF-50				
SF-51				
	SXU22HDR8		IXUH22	
	T14PR-U		ITF16	
	T14PR-U15		ITF16	
	T16EPR-U		IT16	
	T16EPR-U15		IT16	
	T16NR-U11		IT16	
T16P-U	T16PR-U		ITF16	
	T16PR-U11		ITF16	
	T16PR-U15		ITF16	
	T16PR-U20		ITF16	
	T16R-U		ITF16	
	T16R-U15		ITF16	
	T16VR-U10		ITV16	
T20EP-U	T20EPR-U		IT20	
	T20EPR-U15		IT20	
T20M-U				
T20MP-U				
	T20NR-U11		IT20	
T20P-U	T20PR-U		ITF20	
	T20PR-U11		ITF20	
	T20PR-U15		ITF20	
	T20R-U		ITF20	
T22EP-U			IT22	
T22M-U				
T22MP-U				
TR20			IWF20	
TR22			IWF22	
TR22-10			IWF22	
TR24			IWF24	
TR24-10			IWF24	
U14FS-UB	U14FSR-UB			
	U16FER9			
U16FS-U	U16FSR-U			
U16FS-UB	U16FSR-UB			
	U20EPR9		IU20	
	U20ESR-N		IU20	
U20FS-U	U20FSR-U		IUF22	
U22ES-N	U22ESR-N		IU22	
	U22ETR			
	U22FER9			
U22FS-U	U22FSR-U		IUF22	
U24ES-N	U24ESR-N		IU24	IU01-24
	U24ESR-NB		IU24	IU01-24
	U24ETR		IU24A	IU01-24
U24FE9	U24FER9		IUH24	IU01-24
	U24FSR-C		IUF24	
U24FS-U	U24FSR-U		IUF24	
U27ES-N	U27ESR-N		IU27	IU01-27/RU01-27
	U27ESR-NB		IU27	IU01-27/RU01-27
	U27ETR		IU27A	IU01-27/RU01-27
U27FE9	U27FER9		IUH27	IU01-27/RU01-27

Свечи зажигания





Таблица замены стандартных свечей на иридиевые

				
	U31ESR-N		IU31	IU01-31/RU01-31
	U31ETR		IU31A	IU01-31/RU01-31
	U31FER9			IU01-31/RU01-31
W9-U				
W9EP	W9EPR			
W9EX-U	W9EXR-U			
	W9EXR-U/Cu			
W9FP				
W9FP-UL				
W9LM-US	W9LMR-US			
W9P-U	W9PR-U			
W14-U				
W14-US				
W14E				
	W14EKR-S11			
W14EP-U	W14EPR-U			
W14EX-U	W14EXR-U			
W14EX-U11	W14EXR-U11			
	W14EXR-U13			
	W14EXR-U15			
	W14FPR			
W14FP-U	W14FPR-U			
W14FP-UL	W14FPR-UL			
W14FP-UL10	W14FPR-UL10			
	W14FR-L			
W14F-U	W14FR-U			
W14L				
W14LM-U				
W14LM-US	W14LMR-US			
W14M-U	W14MR-U			
W14M-U10				
W14M-US				
W14MP-U10	W14MPR-U10			
W14P-U	W14PR-U			
W16EPB-10			IW16	
	W16EKR-S11	W16TT	IW16	
	W16EPR		IW16	
W16EP11	W16EPR11	W16TT	IW16	
	W16EPR-S11	W16TT		
W16EP-U	W16EPR-U	W16TT	IW16	
	W16EPR-U10		IW16	
W16EP-U11	W16EPR-U11	W16TT	IW16	
W16ES-U	W16ESR-U			
	W16ETR-S	W16TT	IW16	
W16EX-U	W16EXR-U	W16TT	IW16	
W16EX-U11	W16EXR-U11	W16TT	IW16	
W16EX-U13	W16EXR-U13	W16TT	IW16	
	W16FPR		IWF16	
W16FP-U	W16FPR-U		IWF16	
W16FP-UL			IWF16	
W16FS-U			IWF16	
	W16FSR		IWF16	
W16LS				
W16P-U	W16PR-U			
W16S-U				
	W20EKR-S11	W20TT	IW20	
	W20EPBR-S	W20TT	IW20	
	W20EPR		IW20	
W20EP11	W20EPR11	W20TT	IW20	
W20EP-S11	W20EPR-S11	W20TT	IW20	
W20EP-U	W20EPR-U	W20TT	IW20	
	W20EPR-U10		IW20	
W20EP-U11	W20EPR-U11	W20TT	IW20	
W20EPB		W20TT	IW20	
W20ES-U	W20ESR-U			
	W20ETR-L	W20TT	IW20	
	W20ETR-L8	W20TT	IW20	
W20ET-S	W20ETR-S	W20TT	IW20	
W20EX-U	W20EXR-U	W20TT	IW20	
W20EX-U11	W20EXR-U11	W20TT	IW20	

				
W20EX-U13	W20EXR-U13		IW20	
W20FP-L	W20FPR-L		IWF20	
W20FP-U	W20FPR-U		IWF20	
W20FP-U10	W20FPR-U10		IWF20	
	W20FR-L		IWF20	
W20FS	W20FSR		IWF20	
W20FS-U	W20FSR-U		IWF20	
W20M-U	W20MR-U			
W20M-US				
W20MP-U				
W20MP-U10	W20MPR-U10			
W20P-U	W20PR-U			
W20S-U	W20SR-U			
	W22EBR			
	W22EDR14			
	W22EKR-S11		IW22	
W22EP11	W22EPR11		IW22	
	W22EPR-S11		IW22	
W22EP-U	W22EPR-U		IW22	
W22EP-U11	W22EPR-U11		IW22	
W22EPB			IW22	
W22ES-U	W22ESR-U			
	W22ETR-L		IW22	
	W22ETR-L8		IW22	
W22EX-U	W22EXR-U		IW22	
W22FP-U	W22FPR-U		IWF22	
W22FP-U10			IWF22	
	W22FSR		IWF22	
W22FS-U			IWF22	
W22M-U				
W22M-US				
W22MP-U	W22MPR-U			
W22MP-US				
W22S-U				
	W24EMR-C		IWM24	
W24EP-U	W24EPR-U		IW24	IW01-24
	W24ESR		IW24	IW01-24
W24ES-U	W24ESR-U		IW24	IW01-24
W24ES-V	W24ESR-V		IW24	IW01-24
	W24FPR		IWF24	
W24FP-U			IWF24	
	W24FPR-L		IWF24	
	W24FPR-U10		IWF24	
	W24FR-L		IWF24	
	W24FSR		IWF24	
W24FS-U			IWF24	
W24FS-U10	W24FSR-U10		IWF24	
W24S-U				
	W25EBR			IRE01-27
	W25EDR14			IRE01-27
	W27EBR			IRE01-27
	W27EDR14			IRE01-27
	W27EMR-C		IWM27	IWM01-29
W27ES-C			IW27	IW01-27
	W27ESR		IW27	IW01-27
W27ES-U	W27ESR-U		IW27	IW01-27
W27ES-V	W27ESR-V		IW27	IW01-27
	W27FSR		IWF27	
W27FS-U			IWF27	
W27FS-U10	W27FSR-U10		IWF27	
W27S-U				
	W29EBR			IRE01-31
W29ES-V	W29ESR-V		IW29	IW01-29
	W31EMR-C		IWM31	IWM01-31
W31ES-U	W31ESR-U		IW31	IW01-31
W31FS				
W31S-U				
			IW34	IW01-34
	X16EPR-U9			
	X16FSR-U			

Свечи зажигания

Таблица замены стандартных свечей на иридиевые

				
	X20EPR-U9			
X20ES-U	X20ESR-U			
X20FS-U	X20FSR-U			
X22EP-U9	X22EPR-U9		IX22B	
X22ES-U	X22ESR-U		IX22	
X24EP-U9	X24EPR-U9		IX24B	IXU01-24
X24ES-U	X24ESR-U		IX24	IXU01-24
X24FS-U	X24FSR-U			
	X24GPR-U		IXG24	IXU01-24
X27EP-U9	X27EPR-U9		IX27B	IXU01-27
X27ES-U	X27ESR-U		IX27	IXU01-27
	X27ETR		IX27	IXU01-27
	X27GPR-U		IXG27	IXU01-27
X31ES-U	X31ESR-U			IXU01-31
	X31ETR			IXU01-31
	XE20HR-U9			
XU20EP-U	XU20EPR-U			
XU22EP-U	XU22EPR-U		IXU22	
	XU24EPR-U		IXU24	IXU01-24
	XU27EPR-U		IXU27	IXU01-27
	Y24FER-C		IY24	
	Y27FER-C		IY27	
	Y31FER-C		IY31	

Новые применения

МАРКА АВТОМОБИЛЯ	МОДЕЛЬ
ALFA ROMEO	MITO
AUDI	A3 (CCSA), Q5, Q7
BMW	120 i / 530 i
CITROËN	C5 / C-CROSSER / NEMO
CHEVROLET (DAEWOO)	AVEO
DODGE	CALIBER
FIAT	500 / GRANDE PUNTO / LINEA / BRAVO / DOBLÒ
FORD	FIESTA, FOCUS, KA, S-MAX
HONDA	CIVIC (HYBRID), FR-V
HYUNDAI	GETZ (BT), i10, i20 i30, STAREX
INFINITY	FX 35, FX45, G37
JAGUAR	XKR (X100)
JEEP	COMPASS
KIA	CEE'D, VENGA
LEXUS	LX 570
LOTUS	EXIGE
MAZDA	6 MPS (GG, GY) (Atenza), CX-7
MERCEDES-BENZ	M / ML 350, M / ML 500, S 350, S 450, S 500, S 600, S 65 AMG, SL 600, SLK 200 Kompr., SLK 280 Kompr., SLK 350, SLK 55 AMG, C 55 AMG, CLS 350, SLR 5.4
MAYBACH	57, 57S, 62
MINI	LANCER EVO X
NISSAN	Z370
OPEL	ASTRA (H), CORSA D, INSIGNIA
PEUGEOT	308, 4007, BIPPER
RENAULT	CLIO (3), MEGANE (2), TWINGO
SEAT	INCA (6K9)
SUBARU	OUTBACK
SUZUKI	ALTO V
TOYOTA	AVENSIS (3), COROLLA (10) VERSO, IQ, PRIUS, URBAN CRUISER
VAUXHALL	ASTRA Mk V, INSIGNIA
VW	GOLF VI, POLO (V), TIGUAN

Модели, снятые с производства











СНЯТО С ПРОИЗВОДСТВА	ЗАМЕНА
W20FS-ZU	IWF20
W22FS-ZU	IWF22
W24FS-ZU	IWF24
W27FS-ZU	IWF27
W24ES-ZU	IW24
W27ES-ZU	IW27
W29ES-ZU	IW29
W31ES-ZU	IW31
W34ES-ZU	IW34
W16EXR-ZU	IW16
W20EPR-ZU	W20TT
W20EPR-ZU11	W20TT
W22EPR-ZU	IW22
Q16PR-ZU11	IQ16
Q20PR-ZU11	IQ20
Q22PR-ZU	IQ22
Q24PR-ZU	IQ24
Q27PR-ZU	IQ27
K16PR-ZU11	K16TT
K20PR-ZU11	K20TT
K22PR-ZU	IK22
K24PR-ZU	IK24
K27PR-ZU	IK27
XU22EP-ZU	IXU22
XU24EP-ZU	IXU24
XU22EPR-ZU	IXU22
XU24EPR-ZU	IXU24
XU24EPR-ZU	IXU24
XU27EPR-ZU	IXU27
X24ESR-ZU	IX24
X27ESR-ZU	IX27
X22EPR-ZU9	IX22B
X24EPR-ZU9	IX24B
X27EPR-ZU9	IX27B
U20FS-ZU	IUF22
U22FS-ZU	IUF22
U24ESR-NZU	IU24
U27ESR-NZU	IU27
U31ESR-NZU	IU31
U22FS-ZU	IUF22
W22MP-US	W22MP-U
W22M-US	W22M-U

Свечи зажигания | Для записей

DENSO Автомобили европейского рынка

KW	KW	KW	KW	KW	СТАНДАРТНЫЕ				ВАРИАНТ ЗАМЕНЫ			
					4 PACK	4 PACK	4 PACK	4 PACK	4 PACK	4 PACK	4 PACK	4 PACK
ALFA ROMEO												
33 (905 / 907)												
1.2	46	305.00		83 > 88	W22EP-U	3085	D27	0,7	-	IW22	I07	VW22
1.2	57	AR 307.43		90 > 93	W22EPB	5066	-	0,7	-	IW22	I07	VW22
1.3	55-64	305.02 / 305.87 / 301.68		83 > 90	W22EP-U	3085	D27	0,7	-	IW22	I07	VW22
1.3 4x4 / Sportwagon	65	AR 307.32	W/O Cat	90 > 00	W20EPB	5065	D29	0,8	W20TT	IW20	I06	VW20
1.3 i.e.	65	.. / AR 307.53 IAW		09/91 > 00	W22EP-U	3085	D27	0,7	-	IW22	I07	VW22
1.4 i.e.	64	307.55 - 304.55	Cat	08/90 > 94	W22EP-U	3085	D27	0,7	-	IW22	I07	VW22
1.5	62-77	305.87 / 88		83 > 85	W22EP-U	3085	D27	0,7	-	IW22	I07	VW22
1.5	62-77	301.46 / 301.82 / 305.04	W/O Cat	83 > 90	W22EP-U	3085	D27	0,7	-	IW22	I07	VW22
1.5 Ti Quadr. Oro / Verde	77	305.20		83 > 90	W22EP-U	3085	D27	0,7	-	IW22	I07	VW22
1.5 i.e.	70-72	307.50 / 51	W/O Cat	90 > 94	W22EP-U	3085	D27	0,7	-	IW22	I07	VW22
1.7 Quadr. Verde / Sportwagon	84	305.50		86 > 02/90	W22EP-U	3085	D27	0,7	-	IW22	I07	VW22
1.7 i.e. Quadr. verde	77-79	305.58 - 307.36	- / Cat	88 > 92	W22EP-U	3085	D27	0,7	-	IW22	I07	VW22
1.7 i.e. 16V Quadr. verde	101	305.78	Cat	03/90 > 00	K22PB	5069	-	0,8	-	IK22	I10	VK22
1.7 i.e. 16V / QV / 4x4 / Sportw.	95-98	AR 307.46		01/90 > 00	K20PBR	5060	D105	0,8	K20TT	IK20	I04	VK20Y
1.7 i.e. 16V / QV / 4x4 / Sportw.	95-98	AR 307.47	Cat	01/90 > 00	K20PBR	5060	D105	0,8	K20TT	IK20	I04	VK20Y
75 (162B)												
1.6	81	061.00		85 > 09/89	W22EP-U	3085	D27	0,7	-	IW22	I07	VW22
1.6	77-79	611.01 / 02 - 612.01		08/89 > 92	W22EP-U	3085	D27	0,7	-	IW22	I07	VW22
1.8	85-88	062.02	WW Cat	85 > 90	W20EP-U	3043	D4	0,8	W20TT	IW20	I06	VW20
1.8 Ti / i.e Turbo	118	061.34 - 061.58		86 > 08/91	W22EP-U	3085	D27	0,7	-	IW22	I07	VW22
1.8 i.e.	90	061.068		10/88 > 03/92	W22EP-U	3085	D27	0,8	-	IW22	I07	VW22
2.0	94	062.12		85 > 10/88	W22ES-U	3093	-	0,7	-			
2.0 (Fast driving)	94	062.12		85 > 10/88	W24ES-U	4030	-	0,7	-	IW24	I16	
2.0 i Twin spark	106-109	061.66 - 062.24		86 > 93	Q22P-U	3255	-	0,8	-	IK22	I10	VK22
2.5 i V-6	110	016.46		85 > 91	W22EP-U	3085	D27	0,7	-	IW22	I07	VW22
2.5 i V-6	115	019.11 / 01648	Cat	87 > 93	W20EP-U	3043	D4	0,8	W20TT	IW20	I06	VW20
3.0 i V-6	136-141	061.20 - 061.503	W/O Cat	86 > 93	W22EPR-U	3088	D19	0,7	-	IW22	I07	VW22
3.0 i V-6	133-136	061.20 - 061.24	Cat	01/87 > 93	W20EPR-U	3047	D2	0,8	W20TT	IW20	I06	VW20
90 (162)												
1.8	89	062.02		84 > 01/87	W22EP-U	3085	D27	0,7	-	IW22	I07	VW22
2.0	97	062.12		84 > 01/87	W22EP-U	3085	D27	0,7	-	IW22	I07	VW22
2.0 i.e. / Super	94	017.13		84 > 01/87	W22ES-U	3093	-	0,7	-			
2.0 i.e. / Super (Fast driving)	94	017.13		84 > 01/87	W24ES-U	4030	-	0,7	-	IW24	I16	
2.5 i V-6	100-116	016.46 - 019.11		84 > 01/87	W20EP-U	3043	D4	0,8	W20TT	IW20	I06	VW20
145 / 146 (930)												
1.4 i.e.	66	AR 33501		07/94 >	W22EP-U	3085	D27	0,7	-	IW22	I07	VW22
1.4 i 16V Twin spark	73	AR 33503	Ø 14mm	10/96 >	PK20PR-P8	3245	P27	0,9	K20TT			VK20Y
For above engine there are two different spark plugs per cylinder required.			Ø 10mm		IU22	5361	I61	0,7	-	IU22	I61	
1.6 i.e.	76	AR 33201		07/94 >	W22EP-U	3085	D27	0,7	-	IW22	I07	VW22
1.6 i 16V Twin spark	77-88	AR 32101	Ø 14mm	10/96 >	PK20PR-P8	3245	P27	0,9	K20TT			VK20Y
For above engine there are two different spark plugs per cylinder required.			Ø 10mm		IU22	5361	I61	0,7	-	IU22	I61	
1.7 iL 16V	95	AR 33401		07/94 >	Q22P-U	3255	-	0,8	-	IK22	I10	VK22
1.8 i 16V Twin spark	103-106	AR 67106	Ø 14mm	01/97 >	PK20PR-P8	3245	P27	0,9	K20TT			VK20Y
For above engine there are two different spark plugs per cylinder required.			Ø 10mm		IU22	5361	I61	0,7	-	IU22	I61	
2.0 i 16V Twin spark	100-115	AR 67204	Ø 14mm	10/95 >	PK20PTR-S9	3380	P80	0,9	K20TT			VK20Y
For above engine there are two different spark plugs per cylinder required.			Ø 10mm		IU22	5361	I61	0,8	-	IU22	I61	
147 (937)												
1.6 i 16V Twin spark	76	AR 37203 (103 hp)	Ø 14mm	10/00 >	K20PBR-S10	5060	D105	0,9	K20TT	IK20	I04	VK20
For above engine there are two different spark plugs per cylinder required.			Ø 10mm		U22ETR	5361	I61	0,8	-	IU22	I61	
1.6 i 16V Twin spark	88	AR 32104 / AR 38104 (120 hp)	Ø 14mm	10/00 >	PK20PTR-S9	3380	P80	0,9	K20TT			VK20Y
For above engine there are two different spark plugs per cylinder required.			Ø 10mm		IU22	5361	I61	0,7	-	IU22	I61	
2.0 i 16V Twin spark	110-115	AR 32310	Ø 14mm	10/00 >	PK20PTR-S9	3380	P80	0,9	K20TT			VK20Y
For above engine there are two different spark plugs per cylinder required.			Ø 10mm		IU22	5361	I61	0,7	-	IU22	I61	













Свечи зажигания | Автомобили европейского рынка

	KW				СТАНДАРТНЫЕ				ВАРИАНТ ЗАМЕНЫ			
												
ALFA ROMEO <i>продолжение</i>												
2.0 JTS 16V	122	937.A1.000 (Direct injection)		10/00 >	PK20PTR-S9	3380	P80	0,9	K20TT			VK20Y
3.2 iV-6 24V GTA	184	932 A000		03/02 >	PK20PR-P8	3245	P27	0,8	K20TT			VK20Y
155 (167)												
1.6 i16V Twin spark	88			06/96 >	PK20PR-P8	3245	P27	0,9	K20TT			VK20Y
For above engine there are two different spark plugs per cylinder required.			Ø 14mm		IU22	5361	I61	0,8	-	IU22	I61	
1.7 i Twin spark	85-93	AR 067.105		04/93 >	Q22P-U	3255	-	0,8	-	IK22	I10	VK22
1.8 i Twin spark	93	067.101 / 102 / 103		02/92 >	Q22P-U	3255	-	0,8	-	IK22	I10	VK22
1.8 i16V Twin spark	103	AR 67.106		06/96 >	PK20PR-P8	3245	P27	0,9	K20TT			VK20Y
For above engine there are two different spark plugs per cylinder required.			Ø 10mm		IU22	5361	I61	0,8	-	IU22	I61	
2.0 i Twin spark	110	067.201 / 202		02/92 >	Q22P-U	3255	-	0,8	-	IK22	I10	VK22
2.0 Ti 16V Quadr. 4 (4x4)	137	067.203	Turbo	02/92 >	W20EPBR-S	5067	D1	0,7	W20TT	IW20	I06	VW20
2.0 i16V Twin spark	110	AR 67204		03/95 >	PK20PR-P8	3245	P27	0,9	K20TT			VK20Y
For above engine there are two different spark plugs per cylinder required.			Ø 10mm		IU22	5361	I61	0,8	-	IU22	I61	
2.5 i V-6	121	067.301		02/92 >	W22EPR-U	3088	D19	0,8	-	IW22	I07	VW22
156 (932)												
1.6 i16V Twin spark	88	AR 32.101		09/97 >	PK20PR-P8	3245	P27	0,9	K20TT			VK20Y
For above engine there are two different spark plugs per cylinder required.			Ø 10mm		IU22	5361	I61	0,7	-	IU22	I61	
1.8 i16V Twin spark	103-106	AR 67.106 / AR 32.201		09/97 >	PK20PR-P8	3245	P27	0,9	K20TT			VK20Y
For above engine there are two different spark plugs per cylinder required.			Ø 10mm		IU22	5361	I61	0,7	-	IU22	I61	
2.0 i16V Twin spark	115	AR 67.204		09/97 > 05/99	PK20PTR-S9	3380	P80	0,9	K20TT			VK20Y
For above engine there are two different spark plugs per cylinder required.			Ø 10mm		IU22	5361	I61	0,7	-	IU22	I61	
2.0 i16V Twin spark	114	AR 32.301		05/99 >	PK20PTR-S9	3380	P80	0,9	K20TT			VK20Y
For above engine there are two different spark plugs per cylinder required.			Ø 10mm		IU22	5361	I61	0,7	-	IU22	I61	
2.0 i16V JTS	122	937 A1.000 (Direct injection)		03/02 >	PK20PTR-S9	3380	P80	0,9	K20TT			VK20Y
2.5 iV-6 24V	140	AR 32.401		10/97 >	PK20PR-P8	3245	P27	0,8	K20TT			VK20Y
3.2 iV-6 24V GTA	184	932 A000		03/02 >	PK20PR-P8	3245	P27	0,8	K20TT			VK20Y
159												
1.9 JTS	118	939.A6.000	Direct injection	09/05 >	IK16	5303	I03	1,1	-	IK16	I03	VK16
2.2 JTS	136	939.A5.000	Direct injection	09/05 >	IK16	5303	I03	1,1	-	IK16	I03	VK16
3.2 JTS Q4	191	939.A000	Direct injection	12/05 >	PT16VR10	5093		1,1	-	ITV16	I38	
164 (164)												
2.0 i Twin spark	102-107	064.16 - 064.20	WW	06/87 > 09/92	Q22P-U	3255	-	0,8	-	IK22	I10	VK22
2.0 i Twin spark	106	AR 64103	Cat	09/92 >	Q22P-U	3255	-	0,8	-	IK22	I10	VK22
2.0 Ti	126	064.76	Turbo	88 > 91	W22EPR-U	3088	D19	0,8	-	IW22	I07	VW22
2.0 Ti V-6	151	64102	Turbo/Cat	90 > 09/92	W22EP-U	3085	D27	0,8	-	IW22	I07	VW22
2.0 i V-6 Super TB	148	AR 064.102	Turbo/Cat	09/92 >	W22EPB	5066	-	0,8	-	IW22	I07	VW22
2.5 i V-6	120	AR 662.01	Cat	09/92 >	W20EPR-U	3047	D2	0,7	W20TT	IW20	I06	VW20
3.0 i V-6	132-140	064.10 / 064.12 Cat	WW	06/87 > 09/92	W22EP-U	3085	D27	0,8	-	IW22	I07	VW22
3.0 i V-6	132	AR 064.305	Cat	09/92 >	W22EPR-U	3088	D19	0,8	-	IW22	I07	VW22
3.0 i.e. V-6 Quadr. verde	147	64.301	Cat	09/90 > 09/92	P20PR8	3115	-	0,8	-			VW20
3.0 i.e. V-6 24V Quadr. verde	168-171	AR 064.304	Cat	09/92 >	PK20PR-P8	3245	P27	0,8	K20TT			VK20Y
3.0 i.e. V-6 24V Super	152-155	AR 066.301	Cat	09/92 >	PK20PR-P8	3245	P27	0,8	K20TT			VK20Y
3.0 i.e. V-6 24V Q4 (4x4)	170	AR 64.308	Cat	02/94 >	PK20PR-P8	3245	P27	0,8	K20TT			VK20Y
166 (936)												
2.0 i16V Twin spark	114	AR 34.103		09/98 >	PK20PR-P8	3245	P27	0,9	K20TT			VK20Y
For above engine there are two different spark plugs per cylinder required.					IU22	5361	I61	0,7	-	IU22	I61	
2.0 iV-6 Turbo	151	AR 34.102		09/98 >	W20EPR-U	3047	D2	0,7	W20TT	IW20	I06	VW20
2.5 iV-6 24V	140	AR 34.201		09/98 >	PK20PR-P8	3245	P27	0,8	K20TT			VK20Y
3.0 iV-6 24V	166	AR 34.301		09/98 >	PK20PR-P8	3245	P27	0,8	K20TT			VK20Y
3.2 V-6 24V	166	936A		06/03 >	IK22	5310	I10	0,8	-	IK22	I10	VK22
BRERA												
2.2 JTS	136	939.A5.000	Direct injection	01/06 >	IK16	5303	I03	1,1	-	IK16	I03	VK16
3.2 JTS Q4	191		Direct injection	01/06 >	PT16VR10	5093		1,1	-	ITV16	I38	













Свечи зажигания | Автомобили европейского рынка

KW	KW	KW	KW	KW	СТАНДАРТНЫЕ					ВАРИАНТ ЗАМЕНЫ		
					4 PACK	4 PACK	4 PACK	4 PACK	4 PACK	4 PACK	4 PACK	4 PACK
ALFA ROMEO <i>продолжение</i>												
GIULIA												
1.3 ... / Nuova Super 1300	64	.. / 005.30		64 > 79	W22EP-U	3085	D27	0,8	-	IW22	I07	VW22
1.5				64 > 79	W22EP-U	3085	D27	0,8	-	IW22	I07	VW22
1.6 ... / Nuova Super 1600	76	.. / 005.26		64 > 79	W22EP-U	3085	D27	0,8	-	IW22	I07	VW22
GT												
1.8 TS 16V	103	AR 32205	Ø 14mm	11/03 >	PK20PR-P8	3245	P27	0,9	K20TT			VK20Y
For above engine there are two different spark plugs per cylinder required.			Ø 10mm		IU22	5361	I61	0,7	-	IU22	I61	
2.0 JTS 16V	121	937.A1.000 (Direct injection)		11/03 >	PK20PTR-S9	3380	P80	0,9	K20TT			VK20Y
3.2 V-6 24V	176	936.A6.000		11/03 >	PK20PR-P8	3245	P27	0,9	K20TT			VK20Y
GTV (916C..)												
1.8 i 16V Twin spark	106	AR 322.01	Ø 14mm	01/97 >	PK20PTR-S9	3380	P80	0,9	K20TT			VK20Y
For above engine there are two different spark plugs per cylinder required.			Ø 10mm		IU22	5361	I61	0,7	-	IU22	I61	
2.0 i 16V Twin spark	110	AR 162.01	Ø 14mm	04/95 >	PK20PTR-S9	3380	P80	0,9	K20TT			VK20Y
For above engine there are two different spark plugs per cylinder required.			Ø 10mm		IU22	5361	I61	0,8	-	IU22	I61	
2.0 i 16V JTS	121	937 A1		06/03 >	PK20TR11	3253	P12	0,8	K20TT	SK20R11	S2	VK20
2.0 i V-6 Turbo	148	AR 162.02		04/95 >	W22EP-U	3085	D27	0,8	-	IW22	I07	VW22
3.0 i V-6 24V	162	AR 161.02		10/96 >	PK20PR-P8	3245	P27	0,8	K20TT			VK20Y
3.2 V-6 24V	176	932 A000		04/03 >	PK20PR-P8	3245	P27	0,8	K20TT			VK20
MITO												
1.4 i 16V	57	199.A1.000		08/08 >	XU22EPR-U	3179	-	1,0	-	IXU22	I08	VXU22
1.4 i 16V	70	199.A1.000		08/08 >	XU22EPR-U	3179	-	1,0	-	IXU22	I08	VXU22
1.4 i 16V T-Jet	88	199.A8.000	Turbo	08/08 >	IXU27	5337	I37	0,8	-	IXU27	I37	
1.4 i 16V T-Jet	114	199.A8.000	Turbo	08/08 >	IXU27	5337	I37	0,8	-	IXU27	I37	
SPIDER (115)												
2.0 i	88	15.88	Cat	01/90 > 95	W22EP-U	3085	D27	0,8	-	IW22	I07	VW22
SPIDER (916)												
1.8 i 16V Twin spark	106	AR 67.106	Ø 14mm	01/97 >	PK20PTR-S9	3380	P80	0,9	K20TT			VK20Y
For above engine there are two different spark plugs per cylinder required.			Ø 10mm		IU22	5361	I61	0,7	-	IU22	I61	
2.0 i 16V Twin spark	110	AR 67204	Ø 14mm	04/95 >	PK20PTR-S9	3380	P80	0,9	K20TT			VK20Y
For above engine there are two different spark plugs per cylinder required.			Ø 10mm		IU22	5361	I61	0,8	-	IU22	I61	
2.0 JTS 16V	122	937.A1.000 (Direct injection)		04/03 >	PK20PTR-S9	3380	P80	0,9	K20TT			VK20Y
2.0 i V-6 Turbo	147	AR 016.202		08/98 >	W20EPR-U	3047	D2	0,9	W20TT	IK20	I04	VK20Y
3.0 i V-6	141	AR 161.01		04/95 >	P20PR8	3115	-	0,8	-			VW20
3.0 i V-6 24V	162	AR 016.102		08/98 >	PK20PR-P8	3245	P27	0,8	K20TT			VK20Y
3.2 V-6 24V		932 A000		04/03 >	PK20PR-P8	3245	P27	0,8	K20TT			VK20
SPIDER (939)												
2.2 JTS	136	939 A5.000	Direct injection	09/06 >	IK16	5303	I03	1,1	-	IK16	I03	VK16
3.2 JTS Q4	191	939.A000	Direct injection	09/06 >	PT16VR10	5093		1,1	-	ITV16	I38	
SZ / RZ												
3.0 i V-6 Zagato	152	615.01		90 > 94	IW20	5306	I06	0,9	-	IW20	I06	VW20
ARO												
DUSTER												
1.4 SERIE 10 S	47	IAP-810-R99	4 Cyl.	80 >	W20FP-U	3068	D18	0,8	-	IWF20	I78	
SERIE 100												
1.4 100/101/103/104	47	IAP-810-R99	4 Cyl.	78 >	W20FP-U	3068	D18	0,8	-	IWF20	I78	
SERIE 240												
2.5 240/243/244	61	L-25	4 Cyl.	78 >	W22FPR-U	4022	-	0,7	-	IWF22	I79	
ASIA												
ROCSTA (BA)												
1.8 i	57	F8 (OHC)		06/93 >	W16EPR-U	3021	D6	0,8	W16TT	IW16	I05	VW16
ASTON MARTIN												
DB7												
3.2 L-6 24V	250	AJ 6.4 (Eaton Compr.)		03/94 >	Q22PR-U	3010	D23	0,8	-	IK22	I10	VK22
5.9 V-12 48V	309	Cosworth V-12		11/00 >	PT16EPR-L13	5070	P18	1,2	-	IT16	I25	VT16
LAGONDA												
5.3 V-8	228			85 > 91	W20EXR-U	3066	D26	0,8	W20TT	IW20	I06	VW20
SALOON												
5.3 V-8	228			72 > 88	W20EPR-U	3047	D2	0,8	W20TT	IW20	I06	VW20

Автомобиль	KW	Двигатель	Код свечи	Габариты	СТАНДАРТНЫЕ				ВАРИАНТ ЗАМЕНЫ			
					Свеча	4 PACK	4 PACK	4 PACK	Свеча	4 PACK	4 PACK	4 PACK
ASTON MARTIN <i>продолжение</i>												
VANTAGE												
5.3 V-8		Carb.		> 85	W20EP-U	3043	D4	0,8	W20TT	IW20	I06	VW20
5.3 V-8		Compression (9.3:1)		03/86 > 12/89	W22EPR-U	3316	-	0,9	-	IW22	I07	VW22
5.3 V-8		High compression (10.2:1)		86 >	IW24	5316	I16	0,6	-	IW24	I16	
5.3 i V-8 32V Supercharged	410			93 >	IQ24	5314	-	0,6	-	IQ24	I14	
5.3 i V-8		Fi		85 > 90	W22EPR-U	3088	D19	0,7	-	IW22	I07	VW22
VIRAGE												
5.3 V-8 32V	246			90 >	Q20PR-U	3007	D12	0,8	Q20TT	IK20	I04	VK20
VOLANTE												
4.0 V-8				63 > 74	W20EP-U	3043	D4	0,6	W20TT	IW20	I06	VW20
5.3 V-8	228	OHC		01/86 >	W20EPR-U	3047	D2	0,8	W20TT	IW20	I06	VW20
5.3 V-8 32V				90 >	Q20PR-U	3007	D12	0,8	Q20TT	IK20	I04	VK20
ZAGATO												
5.3 V-8	318			86 > 88	W22EPR-U	3088	D19	0,7	-	IW22	I07	VW22
AUDI												
80												
1.6	55	RN		09/86 > 09/91	W16EPB-10	5064	-	1,0	-	IW16	I05	VW16
1.6	51	PP	Cat	03/84 > 08/91	W20EPBR-S	5067	D1	1,0	W20TT	IW16	I05	VW16
1.6 i	75	ABB		08/90 > 07/93	W20EPB	5065	D29	0,8	W20TT	IW20	I06	VW20
1.6 i	52	ABM	Cat	01/92 > 12/94	W20EPBR-S	5067	D1	0,8	W20TT	IW16	I05	VW16
1.6 i	74	ADA		07/93 > 12/94	W20EPBR-S	5067	D1	0,8	W20TT	IW20	I06	VW20
1.8 .../Quattro/S	64-66	DS - JV - NE	+(S, CH)	09/82 > 10/91	W20EPB	5065	D29	0,8	W20TT	IW20	I06	VW20
1.8 i .../Quattro/S	64-66	SF - JN - PM	Cat	01/83 > 10/91	W20EPBR-S	5067	D1	0,8	W20TT	IW20	I06	VW20
1.8 E/GTE/Quattro	81-82	DZ - PV - MU		01/83 > 12/87	W20EPB	5065	D29	0,8	W20TT	IW20	I06	VW20
1.8	55	RU	WW Cat	10/86 > 10/91	W20EPBR-S	5067	D1	0,8	W20TT	IW16	I05	VW16
1.9 i E/Quattro	83	SD	Cat	08/86 > 07/88	W20EPBR-S	5067	D1	0,8	W20TT	IW20	I06	VW20
2.0 i	85	PS	WW Cat	04/87 > 10/91	W20EPBR-S	5067	D1	0,8	W20TT	IW20	I06	VW20
2.0 i .../Quattro	83	3 A	Cat	08/88 > 10/90	W20EPBR-S	5067	D1	0,8	W20TT	IW20	I06	VW20
2.0 i .../Quattro	85	AAD	Cat	08/88 > 10/91	W20EPB	5065	D29	0,8	W20TT	IW20	I06	VW20
2.0 i .../Quattro	85	ABK	Cat	08/91 > 12/94	W20EPBR-S	5067	D1	0,9	W20TT	IW20	I06	VW20
2.0 i	66	ABT	Cat	09/91 > 12/94	W20EPBR-S	5067	D1	0,9	W20TT	IW20	I06	VW20
2.0 i 16V/Quattro 16V	101	6 A	Cat	03/90 > 07/92	K22PBR-S	5062	-	0,8	-	IK22	I10	VK22
2.0 i 16V/Quattro 16V	101	6 A (High performance)	Cat	03/90 > 07/92	IK22	5310	I10	0,8	-	IK22	I10	VK22
2.0 i 16V/Quattro 16V	103	ACE	Cat	01/92 > 12/94	K22PBR-S	5062	-	0,8	-	IK22	I10	VK22
2.0 i 16V/Quattro 16V	103	ACE (High performance)	Cat	01/92 > 12/94	IK22	5310	I10	0,8	-	IK22	I10	VK22
2.2 S2	169	ABY (5 Cyl.)	Cat	10/92 > 12/94	PK22PR8	3273	-	0,8	-	IK22	I10	VK22
2.2 Avant RS2	232	ADU (5 Cyl.)	Cat	03/94 > 00	PK22PR8	3273	-	0,8	-	IK22	I10	VK22
2.3 i .../Quattro	98-100	NG (5 Cyl.)	Cat	09/91 > 00	W20EPBR-S	5067	D1	0,8	W20TT	IW20	I06	VW20
2.6 i V-6 .../Quattro	110	ABC	Cat	04/92 > 00	K20PBR-S10	5061	D76	1,0	K20TT	IK20	I04	VK20
2.6 i V-6	106	ACZ	Cat	08/93 > 00	K20PBR-S10	5061	D76	1,0	K20TT	IK20	I04	VK20
2.8 i V-6 .../Quattro	128	AAH	Cat	08/91 > 00	K20PBR-S10	5061	D76	1,0	K20TT	IK20	I04	VK20
90												
2.0	81-85	JS-HP-JL-SK (5 Cyl.)	WW Cat	08/84 > 07/91	W20EPB	5065	D29	0,8	W20TT	IW20	I06	VW20
2.0	85	PS (5 Cyl.)	WW Cat	10/84 > 07/91	W20EPBR-S	5067	D1	0,8	W20TT	IW20	I06	VW20
2.0	83-85	3 A - AAD	Cat	09/87 > 10/90	W20EPBR-S	5067	D1	0,8	W20TT	IW20	I06	VW20
2.0 i 20V/Quattro 20V	118	NM (5 Cyl.)		08/88 > 10/91	K22PB	5069	-	0,8	-	IK22	I10	VK22
2.2 i .../Quattro	100	KV - HY (5 Cyl.)	WW Cat	08/84 > 10/91	W20EPB	5065	D29	0,8	W20TT	IW20	I06	VW20
2.3 .../Quattro	85	KX (5 Cyl.)		01/85 > 03/87	W20EPB	5065	D29	0,8	W20TT	IW20	I06	VW20
2.3 i .../Quattro	98-100	NG (5 Cyl.)	WW Cat	04/87 > 09/91	W16ETR-S	3285	-	0,8	W16TT	IW16	I05	VW16
2.3 i 20V/Quattro 20V	125	7 A (5 Cyl.)	Cat	11/88 > 09	K22PBR-S	5062	-	0,8	-	IK22	I10	VK22
2.8 i V-6 .../Quattro	128	AAH	Cat	01/92 > 00	K20PBR-S10	5061	D76	1,0	K20TT	IK20	I04	VK20
100												
1.6	75	ABB		08/90 > 10/93	W20EPB	5065	D29	0,8	W20TT	IW20	I06	VW20
1.8 i .../Quattro	66	4 B	Cat	01/88 > 11/90	W20EPBR-S	5067	D1	0,8	W20TT	IW20	I06	VW20
1.8 .../Quattro	66	DS - JW - NP	WW Cat	09/82 > 12/90	W20EPB	5065	D29	0,8	W20TT	IW20	I06	VW20
1.8 .../Quattro	66	SH		02/86 > 07/90	W20EPBR-S	5067	D1	0,8	W20TT	IW20	I06	VW20
2.0 i .../Quattro	85	RT (5 Cyl.)	WW Cat	01/88 > 12/90	W20EPBR-S	5067	D1	0,8	W20TT	IW20	I06	VW20
2.0 i .../Quattro	85	AAD	Cat	01/91 > 00	W20EPBR-S	5067	D1	0,8	W20TT	IW20	I06	VW20
2.0	74	AAE		12/90 > 07/94	W20EPBR-S	5067	D1	0,8	W20TT	IW20	I06	VW20
2.0 i	85	ABK	Cat	08/91 > 07/94	W20EPBR-S	5067	D1	0,8	W20TT	IW20	I06	VW20
2.0 16V/Quattro 16V	103	ACE		01/92 > 07/94	K22PBR-S	5062	-	0,8	-	IK22	I10	VK22
2.2 Turbo/Turbo Quattro	118-121	MC (5 Cyl.)		08/86 > 12/90	W20EPB	5065	D29	0,8	W20TT	IW20	I06	VW20
2.2 i .../Quattro	101	KU - HX (5 Cyl.)	WW Cat	10/83 > 12/90	W20EPB	5065	D29	0,7	W20TT	IW20	I06	VW20
2.2 S4	169	AAN (5 Cyl.)		08/91 > 00	PK22PR8	3273	-	0,8	-	IK22	I10	VK22
2.3 .../Quattro	100	NF (5 Cyl.)		08/85 > 12/90	W20EPB	5065	D29	0,8	W20TT	IW20	I06	VW20
2.3 .../Quattro	98	AAR (5 Cyl.)	WW/Cat	12/90 > 07/94	W16ETR-S	3285	-	0,8	W16TT	IW20	I06	VW20
2.6 i V-6 .../Quattro	106	ACZ		08/93 > 07/94	K20PBR-S10	5061	D76	1,0	K20TT	IK20	I04	VK20
2.6 i V-6 .../Quattro	110	ABC	Cat	06/92 > 07/94	K20PBR-S10	5061	D76	1,0	K20TT	IK20	I04	VK20
2.8 i V-6 .../Quattro	128	AAH	Cat	12/90 > 07/94	K20PBR-S10	5061	D76	1,0	K20TT	IK20	I04	VK20

	KW				СТАНДАРТНЫЕ					ВАРИАНТ ЗАМЕНЫ		
												
AUDI продолжение												
4.2 S4	206	ABH (V-8)	Cat	12/92 > 07/94	T20EPR-U	5032	D7	0,9	-	IT20	I26	VT20
200												
2.2 i Turbo / Turbo Quattro	118-121	MC (5 Cyl.)	Cat	08/85 > 12/90	W20EPB	5065	D29	0,8	W20TT	IW20	I06	VW20
2.2 Turbo Quattro 20V	162	3 B (5 Cyl.)	Cat	03/89 > 11/90	PK22PR8	3273	-	0,8	-	IK22	I10	VK22
2.2 Turbo Quattro	147	1 B (5 Cyl.)		02 > 88	W20EPB	5065	D29	0,8	W20TT	IW20	I06	VW20
2.2 Turbo	140-147	1 B - 2 B (5 Cyl.)		02 > 88	W20EPB	5065	D29	0,8	W20TT	IW20	I06	VW20
A 2												
1.4 (8Z0)	55	AUA, BBY		09/99 >	K20PBR-S10	5061	D76	1,0	K20TT	IK20	I04	VK20
1.6 (8Z0) FSI	81	BAD	Direct injection	05/02 >	K20PBR-S10	5061	D76	1,0	K20TT	IK20	I04	VK20
A 3												
1.6 (8L1)	74	ADP, AEH, AKL, APF, AVU		96 > 03	K20PBR-S10	5061	D76	1,0	K20TT	IK20	I04	VK20
1.8 (8L1) 20V	92	ADR, AGN, APG		96 > 03	K20PBR-S10	5061	D76	1,0	K20TT	IK20	I04	VK20
1.8 (8L1) 20V Turbo	110	AEB, AGU, AQA, ARZ, ARX, AUM		96 > 03	PK20PR-P8	3245	P27	0,8	K20TT			VK20Y
1.8 (8L1) 20V Turbo	132	APP, AJQ, AUQ		08/98 > 03	PK20PR-P8	3245	P27	0,8	K20TT			VK20Y
1.6 (8P1) i	75	BGU, BSE, BSF, CCSA		05/03 >	K20PBR-S10	5061	D76	1,0	K20TT	IK20	I04	VK20
1.6 (8P1) FSI	85	BAG, BLF, BLP	Direct injection	08/03 > 12/04	K20PBR-S10	5061	D76	1,0	K20TT	IK20	I04	VK20
2.0 (8P1) FSI	110	AXW, BHD, BLR, BLX, BMB		03/03 >	VKA16	5622	V22	1,1	-			VKA16
2.0 (8P1) FSI Turbo	147	AXX	Direct injection	09/04 >	PK20PR-P8	3245	P27	0,8	K20TT	SVK20R-Z8	S18	VK20Y
3.2 (8P1) V-6 24V	184	BDB, BMJ		07/03 >	VXU22	5608	V08	0,9	-			VXU22
A 4												
1.6 (8D)	52	ABM		94 > 01	W20EPBR-S	5067	D1	0,8	W20TT	IW20	I06	VW20
1.6 (8D)	74	ADP, ALZ, ARM, ANA, AHL		94 > 01	K20PBR-S10	5061	D76	0,8	K20TT	IK20	I04	VK20
1.6 (8D)	74	ABA, ARM		06/94 > 01	W20EPBR-S	5067	D1	0,8	W20TT	IW20	I06	VW20
1.6 (8E2)	75	ALZ		11/00 >	K20PBR-S10	5061	D76	1,0	K20TT	IK20	I04	VK20
1.6 (8EC) i	75	ALZ		11/04 >	K20PBR-S10	5061	D76	1,0	K20TT	IK20	I04	VK20
1.8 (8D)	85	AFY		08/95 > 01	K20PBR-S10	5061	D76	1,0	K20TT	IK20	I04	VK20
1.8 (8D) 20V	92	ADR, ARG, APT, AVV		94 > 01	K20PBR-S10	5061	D76	1,0	K20TT	IK20	I04	VK20
1.8 (8D) 20V Turbo	110	AEB		94 > 07/98	K20PBR-S10	5061	D76	0,8	K20TT			VK20Y
1.8 (8D) 20V Turbo	110	ARK, APU, ANB, AWT, ATW		08/98 > 01	PK20PR-P8	3245	P27	0,8	K20TT			VK20Y
1.8 (8D) 20V Turbo	132	AJL, AQC		08/97 > 01	PK20PR-P8	3245	P27	0,8	K20TT			VK20Y
1.8 (8E2) 20V Turbo	110	AVJ		11/00 >	PK20PR-P8	3245	P27	0,8	K20TT			VK20Y
1.8 (8E2) 20V Turbo	120	BFB		04/02 >	PK20PR-P8	3245	P27	0,8	K20TT			VK20Y
1.8 (8EC) i 20V Turbo	120	BFB		11/04 >	PK20PR-P8	3245	P27	0,8	K20TT	SVK20R-Z8	S18	VK20Y
2.0 (8D)	66	ABT		11/94 > 01	W20EPBR-S	5067	D1	0,8	W20TT	IW20	I06	VW20
2.0 (8D)	79	ADW		94 > 01	W20EPBR-S	5067	D1	0,8	W20TT	IW20	I06	VW20
2.0 (8E2) 20V	96	ALT		11/00 >	K20PBR-S10	5061	D76	1,0	K20TT	IK20	I03	VK20
2.0 (8E2) FSI 16v	110	AWA		07/02 >	VKA16	5622	V22	1,1	-			VKA16
2.0 (8EC) i 20V	96	ALT		11/04 >	K20PBR-S10	5061	D76	1,0	K20TT	IK20	I04	VK20
2.0 (8EC) FSI Turbo	147	BGB, BWE	Direct injection	11/04 >	PK20PR-P8	3245	P27	0,8	K20TT	SVK20R-Z8	S18	VK20Y
2.0 (8EC) FSI Turbo	162	BUL	Direct injection	06/05 >	PK20PR-P8	3245	P27	0,8	K20TT	SVK20R-Z8	S18	VK20Y
2.4 (8D) V-6	110	AFM		07/95 > 01	K20PBR-S10	5061	D76	1,0	K20TT	IK20	I04	VK20
2.4 (8D) V-6 30V	121	AGA, AJG, ALF, AML, AMM, APS, APZ, ARJ		08/97 > 01	K20TXR	5063	D20	0,8	K20TT	IK20	I04	VK20Y
2.4 (8E2) V-6 30V	125	AML, BDV, ...		09/01 >	K20TXR	5063	D20	0,8	K20TT	IK20	I04	VK20Y
2.6 (8D) V-6	102-110	ACZ, ABC		11/94 > 01	K20PBR-S10	5061	D76	1,0	K20TT	IK20	I04	VK20
2.8 (8D) V-6	120-128	AFC, AAH		94 > 01	K20PBR-S10	5061	D76	1,0	K20TT	IK20	I04	VK20
2.8 (8D) V-6 30V	142	ACK, ALG, APR, AMX		04/96 > 01	K20TXR	5063	D20	0,8	K20TT	IK20	I04	VK20Y
2.8 (8D) V-6 30V	142	ADQ, ATQ		02/99 > 01	K20TXR	5063	D20	0,8	K20TT	IK20	I04	VK20Y
3.0 (8E2) V-6 30V	155-160	ASN, BBJ		11/00 >	K20TXR	5063	D20	0,8	K20TT	IK20	I04	VK20Y
4.2 (8EC/ED) S4 i V-8 32V	253	BBK, BHF		11/04 >	K20PBR-S10	5061	D76	1,0	K20TT	IK20	I04	VK20
A 5												
1.8 TFSI 16V	125	CABD	Turbo	11/07 >	PK20PR-P8	3245	P27	0,8	K20TT			VK20Y
A 6												
1.8 (4A)	85-88	AFY		08/95 >	K20PBR-S10	5061	D76	1,0	K20TT	IK20	I04	VK20
1.8 (4A) 20V	92	ADR, AJP, AQR, ARH, AQE		94 >	K20PBR-S10	5061	D76	0,8	K20TT	IK20	I04	VK20Y
1.8 (4B) 20V Turbo	110	AEB, ARK, APU, ANB, AWT		04/97 >	PK20PR-P8	3245	P27	0,8	K20TT			VK20Y
1.8 (4B) 20V Turbo	132	AJL, AQC		08/97 >	PK20PR-P8	3245	P27	0,8	K20TT			VK20Y
2.0 (4A)	74-85	AAE, ADW, ABK		06/94 >	W20EPBR-S	5067	D1	0,8	W20TT	IW20	I06	VW20
2.0 (4A) 16V	103	ACE		06/94 >	K22PBR-S	5062	-	0,8	-	IK22	I10	VK22
2.0 (4B) 20V	96	ALT		08/01 >	K20PBR-S10	5061	D76	1,0	K20TT	IK20	I04	VK20
2.0 (4A) FSI Turbo	125	BPJ	Direct injection	06/05 >	PK20PR-P8	3245	P27	0,8	K20TT	SVK20R-Z8	S18	VK20Y
2.2 (4A) i 20V Turbo	169	AAN (5 Cyl.)		07/96 > 07/97	PK22PR8	3273	-	0,7	-	IK22	I10	VK22
2.3 (4A)	98	AAR (5 Cyl.)		06/94 >	W16ETR-S	3285	-	0,8	W16TT	IW16	I05	VW16
2.4 (4A) V-6	110	AFM, ALW, ARN		07/95 > 97	K20PBR-S10	5061	D76	1,0	K20TT	IK20	I04	VK20
2.4 (4B) V-6 30V	121	AJG, AGA, ALF, APC		04/97 >	K20TXR	5063	D20	0,8	K20TT	IK20	I04	VK20Y
2.4 (4B) V-6 30V	121	AML, APS, ARJ, AMM, APZ		08/98 >	K20TXR	5063	D20	0,8	K20TT	IK20	I04	VK20Y
2.6 (4A) V-6	102-110	ACZ, ABC		06/94 > 10/97	K20PBR-S10	5061	D76	1,0	K20TT	IK20	I04	VK20
2.7 (4B) V-6 30V Biturbo	169-184	AJK, APB, AZA, ARE		11/97 >	PK20PR-P8	3245	P27	0,8	K20TT			VK20Y











Свечи зажигания | Автомобили европейского рынка











	KW				СТАНДАРТНЫЕ				ВАРИАНТ ЗАМЕНЫ			
												
AUDI продолжение												
2.8 (4A) V-6	120-128	AAH, AFC		06/94 >	K20PBR-S10	5061	D76	1,0	K20TT	IK20	I04	VK20
2.8 (4A) V-6	128	AEJ	(GUS)	07/95 >	K16PR-U	3191	D77	0,8	K16TT	IK16	I03	VK16
2.8 (4A) V-6	128	AAH, AFC		94 >	K20PBR-S10	5061	D76	1,0	K20TT	IK20	I04	VK20
2.8 (4A) V-6 30V	132-142	AGE, ACK, AHA, ALG, AMX		12/95 >	K20TXR	5063	D20	0,8	K20TT	IK20	I04	VK20Y
3.0 (4B) V-6 30V	162	ASN, BBJ		08/01 >	K20TXR	5063	D20	0,8	K20TT	IK20	I04	VK20
3.7 (4B) V-8 40V	191	AQG, ACK		10/98 >	K20TXR	5063	D20	0,8	K20TT	IK20	I04	VK20Y
4.2 (4B) V-8 40V	221-246	ARS, ART, BAT		04/99 >	PK20PTR-S9	3380	P80	0,9	K20TT			VK20Y
A 8												
2.8 (4D) V-6	128	AEJ	(GUS)	07/95 >	K16PR-U	3191	D77	0,8	K16TT	IK16	I03	VK16
2.8 (4D) V-6 30V	142	ADQ, ATQ, APR, APX, ATX		98 >	K20TXR	5063	D20	0,8	K20TT	IK20	I04	VK20Y
2.8 (4D) V-6 30V	142	ACK, ALG, AMX, APR, AQD		04/96 >	K20TXR	5063	D20	0,8	K20TT	IK20	I04	VK20Y
3.0 (4E) V-6	162	ASN, BBJ		07 > 3	PK20PTR-S9	3380	P80	0,9	K20TT			VK20
3.7 (4D) V-8	169	AEW, AKJ		07/95 > 12/98	T20EPR-U	5032	D7	1,0	-	IT20	I26	VT20
3.7 (4D) V-8 40V	191	AQG, ACK		10/98 >	PK20PTR-S9	3380	P80	0,9	K20TT			VK20Y
3.7 (4E) V-8 40V	202	AQG, ACK		09/02 >	PK20PTR-S9	3380	P80	0,9	K20TT			VK20
4.2 (4D) V-8	180-220	ABH, AEM, AGH, ABZ, AKG		06/94 > 12/98	T20EPR-U	5032	D7	0,8	-	IT20	I26	VT20
4.2 (4D) V-8 40V	228-257	AKB, AQF, AKD, ARU		08/98 >	PK20PTR-S9	3380	P80	0,9	K20TT			VK20Y
4.2 (4E) V-8 40V	246	AKB, AQF, AKD, ARU		09/02 >	PK20PTR-S9	3380	P80	0,9	K20TT			VK20
6.0 (4D) W-12 48V	309	AZC		03/01 > 09/02	PKJ20CR-L11	3247	-	1,1	K20TT			VK20
6.0 (4E) W-12 48V	309	BHT, BTE		12/03 >	PKJ20CR-L11	3247	-	1,1	K20TT			VK20
CABRIO												
1.8 20V	92	ADR		05/97 > 01	K20PBR-S10	5061	D76	0,9	K20TT	IK20	I04	VK20
2.0	85	ABK		01/93 > 05/97	W20EPBR-S	5067	D1	0,8	W20TT	IW20	I06	VW20
2.0 16V	103	ACE		06/94 > 01	K22PBR-S	5062	-	0,8	-	IK22	I10	VK22
2.3	98-100	NG (5 Cyl.)		07/91 > 01	W16ETR-S	3285	-	0,8	W16TT	IW16	I05	VW16
2.6 V-6	110	ABC		01/94 > 01	K20PBR-S10	5061	D76	1,0	K20TT	IK20	I04	VK20
2.8 V-6	128	AAH, AFC		11/92 > 01	K20PBR-S10	5061	D76	1,0	K20TT	IK20	I04	VK20
COUPE												
1.8	82	DZ		08/86 > 07/91	W20EPB	5065	D29	0,8	W20TT	IW20	I06	VW20
1.8	79	PV		08/86 > 12/87	W20EPB	5065	D29	0,8	W20TT	IW20	I06	VW20
1.8	64-66	DS - JV		09/82 > 12/87	W20EPB	5065	D29	0,8	W20TT	IW20	I06	VW20
2.0 i 16V	103	ACE	Cat	01/92 > 96	K22PBR-S	5062	-	0,8	-	IK22	I10	VK22
2.0 5 E	83-85	HP - JS - SK (5 Cyl.)		03/83 > 07/91	W20EPB	5065	D29	0,8	W20TT	IW20	I06	VW20
2.0 i 16V	101	6 A	Cat	03/90 > 07/92	K22PBR-S	5062	-	0,8	-	IK22	I10	VK22
2.0	83	3 A		05/89 > 07/90	W20EPBR-S	5067	D1	0,8	W20TT	IW20	I06	VW20
2.0 i	85	ABK	Cat	08/91 > 96	W20EPBR-S	5067	D1	0,8	W20TT	IW20	I06	VW20
2.0 i	85	AAD	Cat	10/90 > 07/91	W20EPBR-S	5067	D1	0,8	W20TT	IW20	I06	VW20
2.0 i 20V / Quattro 20V	118	NM (5 Cyl.)		11/88 > 07/91	K22PB	5069	-	0,8	-	IK22	I10	VK22
2.2 ../Quattro	100	KV - HY - JT (5 Cyl.)		08/84 > 07/91	W20EPB	5065	D29	0,8	W20TT	IW20	I06	VW20
2.3 i ../Quattro	98-100	NG (5 Cyl.)	Cat	10/87 > 96	W16ETR-S	3285	-	0,8	W16TT	IW16	I05	VW16
2.3 i 20V / Quattro 20V	125	7 A (5 Cyl.)	Cat	11/88 > 09	K22PBR-S	5062	-	0,8	-	IK22	I10	VK22
2.6 i V-6 ../Quattro	110	ABC	Cat	06/92 > 96	K20PBR-S10	5061	D76	1,0	K20TT	IK20	I04	VK20
2.8 i V-6 ../Quattro	128	AAH	Cat	09/91 > 96	K20PBR-S10	5061	D76	1,0	K20TT	IK20	I04	VK20
2.2 S2	162	3 B (5 Cyl.)	Cat	09/90 > 96	PK22PR8	3273	-	0,8	-	IK22	I10	VK22
2.2 S2	169	ABY (5 Cyl.)	Cat	10/92 > 96	PK22PR8	3273	P31	0,8	-	IK22	I10	VK22
Q5 (8R)												
2.0 TFSI 16V	155	CDNC		11/08 >	PK22PR8	3273	P31	0,8	-	IK22	I10	VK22
Q7 (4L)												
3.6 FSI	206	BHK		08/06 >	VXUH22I	5656		0,9				
4.2 FSI	257	BAR		03/06 >	VKB20	5625		0,9				
QUATTRO												
2.2	119	WX (5 Cyl.)	(CH,J,S)	03/82 > 07/89	IW22	5307	I07	0,8	-	IW22	I07	VW22
2.2	119	WX (5 Cyl.)	(USA,CDN)	03/82 > 07/89	IW22	5307	I07	0,8	-	IW22	I07	VW22
2.2	147	GV - WR (5 Cyl.)		07/80 > 07/87	IW24	5316	I16	0,8	-	IW24	I16	
2.2 (SPORT)	220-225	KW (5 Cyl.)		05/84 > 07/87	IX27	5373	I73	0,8	-	IX27	I73	
2.2	162	RR (5 Cyl.)		08/89 > 07/91	PK22PR8	3273	-	0,8	-	IK22	I10	VK22
2.3	147	MB (5 Cyl.)		08/86 > 07/89	W20EPB	5065	D29	0,8	W20TT	IW20	I06	VW20
RS 4												
2.7 V-6 30V Biturbo (+Quattro)	280	ASJ, AZR		05/00 > 01	PK22PR8	3245	-	0,8	-	IK22	I10	VK22
2.7 V-6 30V Biturbo	281	AZR (APB)		11/00 >	PK22PR8	3273	-	0,8	-	IK22	I10	VK22
RS 6												
4.2 (4B) V-8 40V	331	BCY		07/02 >	PK22PR8	3245	-	0,8	-	IK22	I10	VK22
S 2												
2.2	162	3 B (5 Cyl.)		09/90 > 09/92	PK22PR8	3273	-	0,7	-	IK22	I10	VK22
2.2	169	ABY (5 Cyl.)		10/92 >	PK22PR8	3273	-	0,7	-	IK22	I10	VK22
S 3												
1.8 20V Turbo	154-165	AMK, APY, BAM		11/98 >	PK20PR-P8	3245	P27	0,8	K20TT			VK20Y
S 4												
2.2 i20V Turbo	169	AAN (5 Cyl.)		08/91 >	PK22PR8	3273	-	0,7	-	IK22	I10	VK22













Применения











A

KW	KW	KW	KW	KW	СТАНДАРТНЫЕ				ВАРИАНТ ЗАМЕНЫ			
					4 PACK	4 PACK	4 PACK	4 PACK	4 PACK	4 PACK	4 PACK	4 PACK
AUDI продолжение												
2.7 V-6 30V Biturbo	169-195	AJK, APB, AGB		07/98 >	PK20PR-P8	3245	P27	0,8	K20TT			VK20Y
4.2	206	ABH		12/92 > 07/94	T20EPR-U	5032	D7	0,8	-	IT20	I26	VT20
4.2	206	ABH	Iridium	12/92 > 07/94	IT20	5326	I26	0,8	-	IT20	I26	VT20
4.2 V-8 40V Biturbo	253	BBK		03/03 >	PK20PTR-S9	3380	P80	0,9	K20TT			VK20
S 6												
2.2 i 20V Turbo	169	AAN (5 Cyl.)		06/94 > 02/97	PK22PR8	3273	-	0,7	-	IK22	I10	VK22
4.2 V-8	206-213	ABH, AEC		10/91 > 10/97	T20EPR-U	5032	D7	0,8	-	IT20	I26	VT20
4.2 V-8 40V	250	AQJ		09/99 >	K20TXR	5063	D20	0,8	K20TT	IK20	I04	VK20Y
4.2 V-8 Quattro	240	AHC, AHK		04/96 > 12/98	T20EPR-U	5032	D7	0,9	-	IT20	I26	VT20
S 8												
4.2 i V-8	250	AHC, AKH		10/96 >	T20EPR-U	5032	D7	0,8	-	IT20	I26	VT20
4.2 V-8 40V	265	AQH, BCS, AVP, AYS		05/99 >	K20TXR	5063	D20	0,8	K20TT	IK20	I04	VK20Y
TT / TTS (8N3, 8N9)												
1.8 20V Turbo	132	AJQ, APP, AWP, ARY, AUQ		98 >	PK20PR-P8	3245	P27	0,8	K20TT			VK20Y
1.8 20V Turbo	165	AMK, APU, AMU, BAM, APX		98 >	PK20PR-P8	3245	P27	0,8	K20TT			VK20Y
1.8 20V	110	AUM		01/01 >	PK20PR-P8	3245	P27	0,8	K20TT			VK20Y
3.2 VR6	184	BHE		07/03 >	VXU22	5608	V08	0,9	-			VXU22
V - 8												
3.6	184	PT		10/88 > 06/94	T20EPR-U	5032	D7	0,8	-	IT20	I26	VT20
4.2	206	ABH		10/91 > 07/94	T20EPR-U	5032	D7	0,8	-	IT20	I26	VT20
AUSTIN MORRIS												
MINI												
0.9 850				69 > 88	W20EP-U	3043	D4	0,6	W20TT	IW20	I06	VW20
1.0 1000				69 > 91	W20EP-U	3043	D4	0,6	W20TT	IW20	I06	VW20
1.1 1100 / Clubman / GTS				69 > 88	W20EP-U	3043	D4	0,6	W20TT	IW20	I06	VW20
1.3 Cooper / S / Deluxe / 127E				69 > 91	W20EP-U	3043	D4	0,6	W20TT	IW20	I06	VW20
1.3 Cooper	36-45			02/91 > 01	W20EPR-U	3047	D2	0,8	W20TT	IW20	I06	VW20
MINOR												
1.0				57 > 71	W20EP-U	3043	D4	0,6	W20TT	IW20	I06	VW20
BEDFORD												
ASTRA / ASTRAMAX												
1.3	44-55	OHC		82 > 10/89	W22EPR-U	3088	D19	0,7	-	IW22	I07	VW22
1.4	56	OHC		89 > 09/93	W22EPR-U	3088	D19	0,7	-	IW22	I07	VW22
1.6	60-66	OHC		82 > 09/93	W22EPR-U	3088	D19	0,7	-	IW22	I07	VW22
BENTLEY												
ARNAGE												
6.8 i (Red label)	298	V-8 Turbo	Cat (16mm hex.)	99 >	IK16	5303	I03	0,9	-	IK16	I03	VK16
AZURE												
6.8 i	286	V-8 Turbo (L410 MT 1T)	Cat	08/95 >	IW16	5305	I05	1,0	-	IW16	I05	VW16
BROOKLANDS												
6.8 i	179	V-8 (L 410 I)	Cat	92 >	IW16	5305	I05	0,9	-	IW16	I05	VW16
6.8 i	182	V-8 (L410 MN 1T)	Cat	07/93 >	IW16	5305	I05	0,9	-	IW16	I05	VW16
6.8 i	224	V-8 Turbo	Cat (16mm hex.)	96 >	IK16	5303	I03	0,9	-	IK16	I03	VK16
CONTINENTAL R												
6.8 i	230-262	V-8 Turbo	Cat	03/91 > 08/95	IW16	5305	I05	1,0	-	IW16	I05	VW16
6.8 i	286	V-8 Turbo	Cat (16mm hex.)	09/95 >	IK16	5303	I03	0,9	-	IK16	I03	VK16
CONTINENTAL T												
6.8 i	294	V-8 Turbo (L410IT)	Cat	03/96 >	IW16	5305	I05	1,0	-	IW16	I05	VW16
6.8 i	312	V-8 Turbo	Cat (16mm hex.)	98 >	IK16	5303	I03	0,9	-	IK16	I03	VK16
MULSANNE												
6.8 i	158	V-8 (L4101)	Cat	90 > 93	IW16	5305	I05	1,0	-	IW16	I05	VW16
6.8		V-8		> 85	W16EPR-U	3021	D6	0,8	W16TT	IW16	I05	VW16
TURBO R												
6.8	245	V-8 Turbo (L410IT)		85 > 87	IW16	5305	I05	1,0	-	IW16	I05	VW16
6.8 i	230	V-8 Turbo (L410IT)	Cat	10/87 > 03/93	IW16	5305	I05	1,0	-	IW16	I05	VW16
6.8 i	263	V-8 Turbo	Cat	04/93 >	IW16	5305	I05	1,0	-	IW16	I05	VW16
6.8 i	286	V-8 Turbo (L410 MT 1T)	Cat	08/95 >	IW16	5305	I05	1,0	-	IW16	I05	VW16
6.8 i	294	V-8 Turbo	Cat	98 >	IW16	5305	I05	1,0	-	IW16	I05	VW16
BERTONE												
FREELIMBER												
1.6 1.6i	74	M 40 B 16		02/92 >	K20TXR	5063	D20	0,9	K20TT	IK20	I04	VK20Y
2.0 2.0i 4x4	95	M 20 B 20		01/91 >	J16CR-U	3256	D15	0,8	W16TT	IW16	I05	VW16
2.7 2.7i 4x4	95	M 20 B 27		01/91 >	J16CR-U	3256	D15	0,8	W16TT	IW16	I05	VW16
BMW												
1 SERIES												
116 i 1.6 (E87)	85	N 45 B16		09/04 >	K20TXR	5063	D20	0,9	K20TT	IK20	I04	VK20
118 i 2.0 (E87)	95	N 46 B20		09/04 >	K20TXR	5063	D20	0,9	K20TT	IK20	I04	VK20
118 i 2.0 (E81)	105	N 46 B20		04/07 >	VK20	5604	V05	1,1	-	IK20	I04	VK20
120 i 2.0 (E87)	110	N 42 B20		09/04 >	K20TXR	5063	D20	0,9	K20TT	IK20	I04	VK20





	KW				СТАНДАРТНЫЕ					ВАРИАНТ ЗАМЕНЫ		
												
BMW продолжение												
120 i 2.0 (E81)	125	N 43 B20		04/07 >	VK20	5604	V05	1,1	-	IK20	I04	VK20
130 i 3.0 (E 87)	195	N 52 B30A		09/05 >	VK20	5604	V05	1,1	-	IK20	I04	VK20
2002 Turbo												
2002 Turbo 2.0 (E20)	125			74 > 75	IW20	5306	I06	0,7	-	IW20	I06	VW20
3 SERIES												
316 g Compact 1.6 (E 36)	75	M 43 B16 (16 4 E 2)	Gas CNG	11/95 > 09/00	K20TXR	5063	D20	0,9	K20TT	IK20	I04	VK20Y
316 i Compact 1.6 (E 36)	75	M 43 B16 (16 4 E 2)		04/94 > 06/01	K20TXR	5063	D20	0,9	K20TT	IK20	I04	VK20Y
316 i Compact 1.9 (E 36)	77	M 43 B19		12/98 > 08/00	K20TXR	5063	D20	0,9	K20TT	IK20	I04	VK20Y
316 ti Compact 1.8 (E 46)	85	N 42 B 18A (NG4) Valvetronic (1796cc)		06/01 >	K20TXR	5063	D20	0,9	K20TT	IK20	I04	VK20Y
318 ti Compact 1.8 (E 36)	103	M 42 B18		11/94 >	K20TXR	5063	D20	0,9	K20TT	IK20	I04	VK20Y
318 ti Compact 1.9 (E 36)	103	M 44 B19		11/95 >	K20TXR	5063	D20	0,9	K20TT	IK20	I04	VK20Y
318 ti Compact 2.0 (E 46)	105	N 42 B 20		06/01 >	K20TXR	5063	D20	0,9	K20TT	IK20	I04	VK20Y
323 ti Compact 2.5 (E 36)	125	M 52 B25		07/97 > 06/01	K20TXR	5063	D20	0,9	K20TT	IK20	I04	VK20Y
325 ti Compact 2.5 (E 46)	141	M 54 (25 6 S5)	(2494cc)	06/01 >	K20TXR	5063	D20	0,9	K20TT	IK20	I04	VK20Y
316 i 1.6 (E 30)	73	M 40 B16 (16 4 E1)		09/88 > 04/91	K16R-U	3119	D30	0,7	K16TT	IK16	I03	VK16
316 i 1.8 (E 30)	75	M 10 B18 (18 4 KA, -VD)		09/87 > 08/88	W16EP-U	3018	D8	0,7	W16TT	IW16	I05	VW16
316 i 1.6 (E 36)	73-75	M 40 B16 (16 4 E1)		05/91 > 08/93	K20TXR	5063	D20	0,9	K20TT	IK20	I04	VK20Y
316 i 1.6 (E 36)	75	M 43 B16 (16 4 E2)		09/93 >	K20TXR	5063	D20	0,9	K20TT	IK20	I04	VK20Y
316 i 1.6 (E 46)	77	M 43 B16 (16 4 E3)	50.000km	04/00 >	K20TXR	5063	D20	0,9	K20TT	IK20	I04	VK20
316 i 1.6 (E 46)	77	M 43 B16 (16 4 E3)	100.000km Iridium	04/00 >	VK20	5604	V04	1,1	-	IK20	I04	VK20
316 i 1.8 (E 46)	85	N 42 B18A (NG4)	50.000km	06/01 >	K20TXR	5063	D20	0,9	K20TT	IK20	I04	VK20
316 i 1.8 (E 46)	85	N 42 B18A (NG4)	100.000km Iridium	06/01 >	VK20	5604	V04	1,1	-	IK20	I04	VK20
316 i 1.9 (E 46)	77	M 43 B18 (19 4 E1)	50.000km	09/98 >	K20TXR	5063	D20	0,9	K20TT	IK20	I04	VK20
316 i 1.9 (E 46)	77	M 43 B18 (19 4 E1)	100.000km Iridium	09/98 >	VK20	5604	V04	1,1	-	IK20	I04	VK20
318 i 1.8 (E 30)	75-77	M 10 B18 (18 4 KA, -EB)		09/82 > 08/87	W16EP-U	3018	D8	0,7	W16TT	IW16	I05	VW16
318 i 1.8 (E 30)	83-85	M 40 B18 (18 4 E1)		09/87 > 04/91	K16R-U	3119	D30	0,7	K16TT	IK16	I03	VK16
318 is 1.8 (E 30)	100	M 42 B18 (18 4 S1)		09/89 > 10/90	K20TXR	5063	D20	0,9	K20TT	IK20	I04	VK20Y
318 i 1.8 (E 36)	83	M 40 B18 (18 4 E1)		04/89 > 04/91	K16R-U	3119	D30	0,7	K16TT	IK16	I03	VK16
318 i 1.8 (E 36)	83	M 40 B18 (18 4 E1)	Option	04/89 > 04/91	K20TXR	5063	D20	0,9	K20TT	IK20	I04	VK20Y
318 i 1.8 (E 36)	83	M 40 B18 (18 4 E1)		04/91 > 08/93	K20TXR	5063	D20	0,9	K20TT	IK20	I04	VK20Y
318 i 1.8 (E 36)	85	M 43 B18 (18 4 E2)		09/93 >	K20TXR	5063	D20	0,9	K20TT	IK20	I04	VK20Y
318 is 1.8 (E 36)	103	M 42 B18 (18 4 S1)		11/90 >	K20TXR	5063	D20	0,9	K20TT	IK20	I04	VK20Y
318 is 1.9 (E 36)	103	M 44 B19 (19 4 S1)		11/95 >	K20TXR	5063	D20	0,9	K20TT	IK20	I04	VK20Y
318 i 1.9 (E 46)	87	M 43 B19 (19 4 E1)	50.000km	04/99 >	K20TXR	5063	D20	0,9	K20TT	IK20	I04	VK20
318 i 1.9 (E 46)	87	M 43 B19 (19 4 E1)	100.000km Iridium	04/99 >	VK20	5604	V04	1,1	-	IK20	I04	VK20
318 i 2.0 (E 46)	105	N 42 B20A (NG4)	50.000km	09/01 >	K20TXR	5063	D20	0,9	K20TT	IK20	I04	VK20
318 i 2.0 (E 46)	105	N 42 B20A (NG4)	100.000km Iridium	09/01 >	VK20	5604	V04	1,1	-	IK20	I04	VK20
318 i 2.0 (E 90/91)	95	M 46 B20 B		09/04 >	VK20	5604	V05	1,1	-	IK20	I04	VK20
320 i 2.0 (E 30)	92-95	M 20 B20 (20 6 EB, -EE)		09/82 > 12/87	W16EP-U	3018	D8	0,7	W16TT	IW16	I05	VW16
320 i 2.0 (E 30)	90-95	M 20 B20 (20 6 EB, -EE, -KA)	Cat	12/86 > 03/93	J16CR-U	3256	D15	0,8	W16TT	IW16	I05	VW16
320 i 2.0 (E 36)	110	M 50 B20 (20 6 S1, -S2, -S3, -S4)		04/91 >	K20TXR	5063	D20	0,9	K20TT	IK20	I04	VK20Y
320 i 2.0 (E 36)	110	M 52 B20 (20 6 S3)		01/94 >	K20TXR	5063	D20	0,9	K20TT	IK20	I04	VK20Y
320 i 2.0 (E 46)	110	M 52 B20 (20 6 S4)	50.000km	04/98 >	K20TXR	5063	D20	0,9	K20TT	IK20	I04	VK20
320 i 2.0 (E 46)	110	M 52 B20 (20 6 S4)	100.000km Iridium	04/98 >	VK20	5604	V04	1,1	-	IK20	I04	VK20
320 i 2.2 (E 46)	125	M 54 B22 (22 6 S1)	50.000km	09/00 >	K20TXR	5063	D20	0,9	K20TT	IK20	I04	VK20
320 i 2.2 (E 46)	125	M 54 B22 (22 6 S1)	100.000km Iridium	09/00 >	VK20	5604	V04	1,1	-	IK20	I04	VK20
320 i 2.0 (E 90)	110	N 46 B20		01/05 >	VK20	5604	V05	1,1	-	IK20	I04	VK20
323 i 2.3 (E 30)	102-110	M 20 B23 (23 6 EB, -EC, -EW)		09/82 > 08/86	W16EP-U	3018	D8	0,7	W16TT	IW16	I05	VW16
323 i 2.5 (E 36)	125	M 52 B25 (25 6 S3)		03/95 >	K20TXR	5063	D20	0,9	K20TT	IK20	I04	VK20Y
323 i 2.5 (E 46)	125	M 52 B25 (25 6 S4)	50.000km	03/98 >	K20TXR	5063	D20	0,9	K20TT	IK20	I04	VK20
323 i 2.5 (E 46)	125	M 52 B25 (25 6 S4)	100.000km Iridium	03/98 >	VK20	5604	V04	1,1	-	IK20	I04	VK20
325 e 2.7 (E 30)	90-95	M 20 B27 (27 6 KA, -KB)	Cat	01/85 > 12/88	J16CR-U	3256	D15	0,8	W16TT	IW16	I05	VW16
325 i 2.5 (E 30)	126	M 20 B25 (25 6 E1, -E2)		09/85 > 12/86	W20EPR-U	3047	D2	0,7	W20TT	IW20	I06	VW20
325 i 2.5 (E 30)	125	M 20 B25 (28 6 K1)	Cat	12/86 > 03/93	J16CR-U	3256	D15	0,8	W16TT	IW16	I05	VW16
325 ix 2.5 (E 30)	126	M 20 B25 (25 6 E1, -E2)		03/86 > 12/86	W20EPR-U	3047	D2	0,7	W20TT	IW20	I06	VW20
325 ix 2.5 (E 30)	125	M 20 B25 (25 6 K1)	Cat	12/86 > 08/91	J16CR-U	3256	D15	0,8	W16TT	IW16	I05	VW16
325 i 2.5 (E 36)	141	M 50 B25 (25 6 S1, -S2)		04/91 >	K20TXR	5063	D20	0,9	K20TT	IK20	I04	VK20Y
325 i / xi 2.5 (E 46)	141	M 54 B25 (25 6 S5)	50.000km	09/00 >	K20TXR	5063	D20	0,9	K20TT	IK20	I04	VK20
325 i / xi 2.5 (E 46)	141	M 54 B25 (25 6 S5)	100.000km Iridium	09/00 >	VK20	5604	V04	1,1	-	IK20	I04	VK20
325 i 2.5 (E 90)	160	N 52 B25		01/05 >	VKH20	5618	V18	1,1	-	IKH20	I44	VKH20
328 i 2.8 (E 36)	142	M 52 B28 (28 6 S1)		01/95 >	K20TXR	5063	D20	0,9	K20TT	IK20	I04	VK20Y
328 i 2.5 (E 46)	142	M 52 B28 (28 6 S1/-S2)	50.000km	09/00 >	K20TXR	5063	D20	0,9	K20TT	IK20	I04	VK20
328 i 2.5 (E 46)	142	M 52 B28 (28 6 S1/-S2)	100.000km Iridium	09/00 >	VK20	5604	V04	1,1	-	IK20	I04	VK20
330 i / xi 3.0 (E 46)	170	M 54 B30 (30 6 S3)	50.000km	05/00 >	K20TXR	5063	D20	0,9	K20TT	IK20	I04	VK20
330 i / xi 3.0 (E 46)	170	M 54 B30 (30 6 S3)	100.000km Iridium	05/00 >	VK20	5604	V04	1,1	-	IK20	I04	VK20
330 i 3.0 (E 90)	190	N 52 B30		01/05 >	VKH20	5618	V18	1,1	-	IKH20	I44	VKH20













	KW				СТАНДАРТНЫЕ				ВАРИАНТ ЗАМЕНЫ			
												
BMW продолжение												
5 SERIES												
518 1.8 (E28)	66	M 10 B18		06/81 > 08/84	W16EP-U	3018	D8	0,7	W16TT	W16	I05	VW16
518 i 1.8 (E28)	77	M 10 B18		09/84 > 12/87	W16EP-U	3018	D8	0,7	W16TT	W16	I05	VW16
518 g Touring 1.8 (E34)	85	M 43 B18 (18 4 E2)	Gas CNG	11/95 > 06/96	K20TXR	5063	D20	0,9	K20TT	IK20	I04	VK20Y
518 i 1.8 (E34)	83-85	M 40 B18 (18 4 E1)		09/89 > 09/91	K16R-U	3119	D30	0,7	K16TT	IK16	I03	VK16
518 i 1.8 (E34)	83-85	M 40 B18 (18 4 E1)		09/89 >	K20TXR	5063	D20	0,9	K20TT	IK20	I04	VK20Y
518 i 1.8 (E34)	85	M 43 B18 (18 4 E2)		09/89 >	K20TXR	5063	D20	0,9	K20TT	IK20	I04	VK20Y
520 i 2.0 (E28)	92-95	M 20 B20		06/81 > 12/87	W16EP-U	3018	D8	0,7	W16TT	W16	I05	VW16
520 i 2.0 (E28)	90-95	M 20 B20	Cat	12/86 > 12/87	J16CR-U	3256	D15	0,8	W16TT	W16	I05	VW16
520 i 2.0 (E34)	95	M 20 B20 (20 6 KA, -EE)	Cat	01/88 > 08/91	J16CR-U	3256	D15	0,8	W16TT	W16	I05	VW16
520 i 2.0 (E34)	110	M 50 B20 (20 6 S1, -S2)		09/89 >	K20TXR	5063	D20	0,9	K20TT	IK20	I04	VK20Y
520 i 2.0 (E39)	110	M 52 B20 (20 6 S3, -S4)		01/96 >	K20TXR	5063	D20	0,9	K20TT	IK20	I04	VK20Y
520 i 2.2 (E39)	125	M 54 B22 (22 6 S1)		09/00 > 07/03	K20TXR	5063	D20	0,9	K20TT	IK20	I04	VK20
520 i 2.2 (E60 / 61)	125	M 54 B22		07/03 >	K20TXR	5063	D20	0,9	K20TT	IK20	I04	VK20Y
523i 2.5 (E39)	125	M 52 B25 (25 6 S2, -S4)		09/95 >	K20TXR	5063	D20	0,9	K20TT	IK20	I04	VK20Y
523 i 2.5 (E60 / 61)	130	N 52 B25A		07/05 >	VKH20	5618	V18	1,1	-	IKH20	I44	VKH20
525 e 2.7 (E28)	92-95	M 20 B27		05/83 > 12/87	W16EP-U	3018	D8	0,7	W16TT	W16	I05	VW16
525 e 2.7 (E28)	90-95	M 20 B27	Cat	05/83 > 12/87	J16CR-U	3256	D15	0,8	W16TT	W16	I05	VW16
525 i 2.5 (E28)	110	M 30 B25 (25 6 EA)		06/81 > 12/87	W16EP-U	3018	D8	0,7	W16TT	W16	I05	VW16
525 i 2.5 (E34)	125	M 20 B25 (25 6 K2)	Cat	01/88 > 08/91	J16CR-U	3256	D15	0,8	W16TT	W16	I05	VW16
525 i 2.5 (E34)	141	M 50 B25 (25 6 S1, -S2)	WW Cat	09/89 >	K20TXR	5063	D20	0,9	K20TT	IK20	I04	VK20Y
525 ix 2.5 (E34)	141	M 50 B25 (25 6 S1, -S2)		09/91 >	K20TXR	5063	D20	0,9	K20TT	IK20	I04	VK20Y
525 i 2.5 (E39)	141	M 54 B25 (25 6 S6)		09/00 > 07/03	K20TXR	5063	D20	0,9	K20TT	IK20	I04	VK20
525 i 2.5 (E60 / 61)	141	M 54 B25		09/03 >	K20TXR	5063	D20	0,9	K20TT	IK20	I04	VK20Y
528 i 2.8 (E28)	135	M 30 B28		06/81 > 12/87	W16EP-U	3018	D8	0,7	W16TT	W16	I05	VW16
528 i 2.8 (E39)	142	M 52 B28 (28 6 S1, -S2)		09/95 >	K20TXR	5063	D20	0,9	K20TT	IK20	I04	VK20Y
530 i 3.0 (E34)	138	M 30 B30 (30 6 KA)	Cat	01/88 > 08/91	J16CR-U	3256	D15	0,8	W16TT	W16	I05	VW16
530 i 3.0 (E34)	160	M 60 B30 (30 8 S1) (V-8)		09/92 >	K20TXR	5063	D20	0,9	K20TT	IK20	I04	VK20Y
530 i 3.0 (E39)	170	M 54 B30 (30 6 S3)		09/00 > 07/03	K20TXR	5063	D20	0,9	K20TT	IK20	I04	VK20
530 i 3.0 (E60 / 61)	170	M 54 B30		07/03 >	K20TXR	5063	D20	0,9	K20TT	IK20	I04	VK20Y
530 i 3.0 (E60 / 61)	190	N 52 B30A		03/05 >	VKH20	5618	V18	1,1	-	IKH20	I44	VKH20
535 i 3.4 (E28)	160	M 30 B35		09/84 > 12/87	W16EP-U	3018	D8	0,7	W16TT	W16	I05	VW16
535 i 3.4 (E28)	136-141	M 30 B35		01/85 > 12/87	J16CR-U	3256	D15	0,8	W16TT	W16	I05	VW16
535 i 3.5 (E34)	155	M 30 B35 (34 6 KB)	Cat	01/88 > 04/93	J16CR-U	3256	D15	0,8	W16TT	W16	I05	VW16
535 i 3.5 (E39)	173	M 62 B35 (35 8 S1, -S2) (V-8)		04/96 >	K20TXR	5063	D20	0,9	K20TT	IK20	I04	VK20Y
540 i 4.0 (E34)	210	M 60 B40 (40 8 S1, -S2) (V-8)		09/92 >	K20TXR	5063	D20	0,9	K20TT	IK20	I04	VK20Y
540 i 4.4 (E39)	210	M 62 B44 (44 8 S1, -S2) (V-8)		04/96 >	K20TXR	5063	D20	0,9	K20TT	IK20	I04	VK20Y
540 i 4.0 (E60 / 61)	225	N 62 B40A		07/05 >	VK20	5604	V04	1,1	-	IK20	I04	VK20
545 i 4.4 (E60 / 61)	245	N 62 B44		09/03 >	K20TXR	5063	D20	0,9	K20TT	IK20	I04	VK20Y
550 i 4.8 (E60 / 61)	270	N 62 B48 A		07/05 >	VK20	5604	V05	1,1	-	IK20	I04	VK20
6 SERIES												
628 CSi 2.8 (E24)	135	M 30 B28 / M86		09/79 > 08/87	W16EP-U	3018	D8	0,7	W16TT	W16	I05	VW16
630 CS 3.0 (E24)	135-136	M 30 B30		04/76 > 08/79	W16EP-U	3018	D8	0,7	W16TT	W16	I05	VW16
630 i 3.0 (E63 / 64)	190	M 54 B30		09/04 >	VKH20	5618	V18	1,2	-	IKH20	I44	VKH20
633 CSi 3.2 (E24)	145-147	M 30 B32		09/79 > 04/82	W16EP-U	3018	D8	0,7	W16TT	W16	I05	VW16
635 CSi 3.4 (E24)	150-162	M 30 B35		05/82 > 05/87	W16EP-U	3018	D8	0,7	W16TT	W16	I05	VW16
635 CSi 3.4 (E24)	136-162	M 30 B35	Cat	01/85 > 05/89	J16CR-U	3256	D15	0,8	W16TT	W16	I05	VW16
635 CSi 3.5 (E24)	160	M 30 B35		06/78 > 04/82	W16EP-U	3018	D8	0,7	W16TT	W16	I05	VW16
645 Ci 4.4 (E63 / 64)	245	N 62 B44		01/04 >	K20TXR	5063	D20	0,9	K20TT	IK20	I04	VK20
650 i 4.8 (E63 / 64)	270	N 62 B40		07/05 >	VK20	5604	V04	1,1	-	IK20	I04	VK20
7 SERIES												
728 2.8 (E23)	125	M 30 B28		05/77 > 08/79	W16EP-U	3018	D8	0,7	W16TT	W16	I05	VW16
728 i 2.8 (E23)	135	M 30 B28		07/78 > 08/86	W16EP-U	3018	D8	0,7	W16TT	W16	I05	VW16
728 i / iL 2.8 (E38)	142	M 52 B28		09/95 >	K20TXR	5063	D20	0,9	K20TT	IK20	I04	VK20Y
730 3.0 (E23)	135	M 30 B30		05/77 > 08/79	W16EP-U	3018	D8	0,7	W16TT	W16	I05	VW16
730 i / iL 3.0 (E32)	136-145	M 30 B30	Cat	09/86 > 08/92	J16CR-U	3256	D15	0,8	W16TT	W16	I05	VW16
730 i / iL 3.0 (E32)	160	M 60 B30 (V-8)		09/92 > 06/94	K20TXR	5063	D20	0,9	K20TT	IK20	I04	VK20Y
730 i / iL 3.0 (E38)	160	M 60 B30 (V-8)		06/94 >	K20TXR	5063	D20	0,9	K20TT	IK20	I04	VK20Y
730 i / iL 3.0 (E65 / 66)	170	N 62 B30		03/03 >	K20TXR	5063	D20	0,9	K20TT	IK20	I04	VK20
732 i 3.2 (E23)	145	M 30 B32		09/79 > 08/86	W16EP-U	3018	D8	0,7	W16TT	W16	I05	VW16
733 i 3.2 (E23)	145	M 30 B32		05/77 > 08/79	W16EP-U	3018	D8	0,7	W16TT	W16	I05	VW16
735 i 3.4 (E23)	160	M 30 B35		09/79 > 08/86	W16EP-U	3018	D8	0,7	W16TT	W16	I05	VW16
735 i 3.4 (E23)	136-141	M 30 B35	WW Cat	01/85 > 08/86	J16CR-U	3256	D15	0,8	W16TT	W16	I05	VW16
735 i / iL 3.4 (E32)	155-162	M 30 B35	WW Cat	09/86 > 03/94	J16CR-U	3256	D15	0,8	W16TT	W16	I05	VW16
735 i / iL 3.5 (E38)	173	M 62 B35 (V-8)		01/96 >	K20TXR	5063	D20	0,9	K20TT	IK20	I04	VK20Y
735 i / iL 3.6 (E65 / 66)	200	N 62 B36		11/01 >	K20TXR	5063	D20	0,9	K20TT	IK20	I04	VK20
740 i / iL 4.0 (E32)	210	M 60 B40 (V-8)		08/92 > 06/94	K20TXR	5063	D20	0,9	K20TT	IK20	I04	VK20Y
740 i / iL 4.0 (E38)	210	M 60 B40 (V-8)		06/94 >	K20TXR	5063	D20	0,9	K20TT	IK20	I04	VK20Y
740 i / iL 4.4 (E38)	210	M 62 B44 (V-8)		01/96 >	K20TXR	5063	D20	0,9	K20TT	IK20	I04	VK20Y













	KW				СТАНДАРТНЫЕ				ВАРИАНТ ЗАМЕНЫ			
												
BMW продолжение												
740 i / iL 4.0 (E65 / 66)	225	N 62 B40		01/05 >	VK20	5604	V05	1,1	-	IK20	I04	VK20
745 i / Turbo 3.2 (E23)	185	M 30 B32 (32 6 TA)		04/80 > 04/83	W16EP-U	3018	D8	0,7	W16TT	IW16	I05	VW16
745 i 3.4 (E23)	185	M 30 B34		05/83 > 08/86	W16EP-U	3018	D8	0,7	W16TT	IW16	I05	VW16
745 i / iL 4.4 (E65 / 66)	245	N 62 B44		11/01 >	K20TXR	5063	D20	0,9	K20TT	IK20	I04	VK20
750 i / iL 5.0 (E32)	220	M 70 B50	Cat	09/87 > 11/94	K16R-U	3119	D30	0,7	K16TT	IK16	I03	VK16
750 i / iL 5.4 (E38)	240	M 73 B54		11/94 >	KJ14CR-L11	3167	-	0,8	-	-	-	-
750 i / iL 5.4 (E38)	240	M 73 B54	Fast driving	11/94 >	KJ16CR-L11	3132	D35	0,8	K16TT	IK16	I03	VK16
750 i / iL 4.8 (E65 / 66)	270	N 62 B50		01/05 >	VK20	5604	V05	1,1	-	IK20	I04	VK20
760 i / iL 6.0 (E65 / 66)	327	N 73 B60		01/03 >	K20TXR	5063	D20	0,9	K20TT	IK20	I04	VK20
8 SERIES												
840 i 4.0 (E31)	210	M 60 B40 (V-8)		03/93 >	K20TXR	5063	D20	0,9	K20TT	IK20	I04	VK20Y
840 Ci 4.4 (E31)	210	M 62 B44 (V-8)		01/96 >	K20TXR	5063	D20	0,9	K20TT	IK20	I04	VK20Y
850 i / Ci 5.0 (E31)	220	M 70 B50	Cat	04/90 > 12/94	K16R-U	3119	D30	0,7	K16TT	IK16	I03	VK16
850 Ci 5.4 (E31)	240	M 73 B54		10/94 >	KJ14CR-L11	3167	-	0,8	-	-	-	-
850 Ci 5.4 (E31)	240	M 73 B54	Fast driving	10/94 >	KJ16CR-L11	3132	D35	0,8	K16TT	IK16	I03	VK16
850 CSI 5.6 (E31)	280	M 70 B56		04/93 >	K16R-U	3119	D30	0,7	K16TT	IK16	I03	VK16
M SERIES												
M 1 3.5	204	M 88 B35		05/79 > 08/81	IX24	5372	I72	0,6	-	IX24	I72	
M 3 2.3 (E30)	143-158	S 14 B23 (4 Cyl.)		07/86 > 92	X24EP-U9(A)	4093	-	0,8	-	IX24B	I76	VXU24
M 3 2.3 (E30)	143-158	S 14 B23 (4 Cyl.)	High Perf.	07/86 > 92	IX24B	5376	I76	0,8	-	IX24B	I76	VXU24
M 3 Evo I 2.3 (E30)	162	S 14 B23 (4 Cyl.)		07/86 > 92	X24EP-U9(A)	4093	-	0,8	-	IX24B	I76	VXU24
M 3 Evo I 2.3 (E30)	162	S 14 B23 (4 Cyl.)	High Perf.	07/86 > 92	IX24B	5376	I76	0,8	-	IX24B	I76	VXU24
M 3 Evo II 2.5 (E30)	175	S 14 B25 (4 Cyl.)		11/89 > 08/91	X24EP-U9(A)	4093	-	0,8	-	IX24B	I76	VXU24
M 3 Evo II 2.5 (E30)	175	S 14 B25 (4 Cyl.)	High Perf.	11/89 > 08/91	IX24B	5376	I76	0,8	-	IX24B	I76	VXU24
M 3 3.0 (E36)	210	S 50 B30 (6 Cyl.)		09/92 > 12/95	IXU22	5308	I08	0,7	-	IXU22	I08	VXU22
M 3 3.2 3.2 (E36)	236	S 50 B32 (6 Cyl.)		09/95 > 00	IXU22	5308	I08	0,7	-	IXU22	I08	VXU22
M 3 3.2 (E46)	252	S 54 B32 (6 Cyl.)		06/00 >	IXU24	5309	I09	0,8	-	IXU24	I09	VXU24
M 3 CSL 3.2 (E46)	265	S 54 B32 (6 Cyl.)		06/03 >	IXU24	5309	I09	0,8	-	IXU24	I09	VXU24
M 5 3.5 (E28)	191-210	S 38		01/85 > 12/87	IX24B	5376	I76	0,6	-	IX24B	I76	VXU24
M 5 3.5 (E34)	232	S 38 B36		10/88 > 05/92	XU22EPR-U	3179	-	0,6	-	IXU22	I08	VXU22
M 5 3.8 (E34)	250	S 38 B38		03/92 > 09/95	XU22EPR-U	3179	-	0,6	-	IXU22	I08	VXU22
M 5 5.0 (E39)	294	S 38 B49 (V-8)		09/98 > 07/03	K20TXR	5063	D20	0,9	K20TT	IK20	I04	VK20
M 5 5.0 (E39)	294	S 38 B49 (V-8)	High Perf.	09/98 > 07/03	IK20	5304	I04	0,9	-	IK20	I04	VK20
M 6 3.4 (E24)	191	M 30 (Cat)	(USA, J)	09/86 > 05/89	IX24B	5376	I76	0,6	-	IX24B	I76	VXU24
M 535 i 3.4 (E28)	150-160	M 30 B35		04/80 > 12/87	W16EP-U	3018	D8	0,7	W16TT	IW16	I05	VW16
M 535 i 3.4 (E28)	136-141	M 30 B35	Cat	01/85 > 12/87	J16CR-U	3256	D15	0,8	W16TT	IW16	I05	VW16
M 635 CSI 3.5 (E24)	191-210	S 38 B35	Cat	01/85 > 05/89	IX22B	5375	I75	0,7	-	IX22B	I75	VX22BC
X 3												
2.0 (E83)	110	N 46 B20		07/05 >	VK20	5604	V04	1,1	-	IK20	I04	VK20
2.5 (E83)	141	M 54 B30 (25 6 S3) (2494cc)	50.000km	10/03 >	K20TXR	5063	D20	0,9	K20TT	IK20	I04	VK20
2.5 (E83)	141	M 54 B30 (25 6 S3) (2494cc)	100.000km Iridium	10/03 >	VK20	5604	-	1,1	-	IK20	I04	VK20
3.0 (E83)	170	M 54 B30 (30 6 S3) (2979cc)	50.000km	10/03 >	K20TXR	5063	D20	0,9	K20TT	IK20	I04	VK20
3.0 (E83)	170	M 54 B30 (30 6 S3) (2979cc)	100.000km Iridium	10/03 >	VK20	5604	-	1,1	-	IK20	I04	VK20
X-5												
3.0 (E53)	170	M 54 D30 (30 6 S3)		05/00 >	K20TXR	5063	D20	0,9	K20TT	IK20	I04	VK20
4.4 (E53)	210	M 62 B44 (44 8 S2)		05/00 >	K20TXR	5063	D20	0,9	K20TT	IK20	I04	VK20
4.6 (E53)	255	M 62 B46 (46 8 S1)		02/02 >	K20TXR	5063	D20	0,9	K20TT	IK20	I04	VK20
4.8 (E53)	265	M 62 B48 (48 8 S4)		04/04 >	K20TXR	5063	D20	0,9	K20TT	IK20	I04	VK20
Z 1												
2.5	125	M 20 B35	Cat	11/88 > 06/91	J16CR-U	3256	D15	0,8	W16TT	IW16	I05	VW16
Z 3												
1.8 (E 36 / 7)	85	M 43 B18		11/95 >	K20TXR	5063	D20	0,9	K20TT	IK20	I04	VK20Y
1.9 (E 36 / 7)	103	M 44 B19		11/95 > 03/99	K20TXR	5063	D20	0,9	K20TT	IK20	I04	VK20Y
1.9 (E 36 / 7)	85	M 43 B19		03/99 >	K20TXR	5063	D20	0,9	K20TT	IK20	I04	VK20Y
2.0 (E 36 / 7)	110	M 52 B20		09/98 >	K20TXR	5063	D20	0,9	K20TT	IK20	I04	VK20Y
2.2 (E 36 / 7)	125	M 54 B22		09/00 >	K20TXR	5063	D20	0,9	K20TT	IK20	I04	VK20Y
2.8 (E 36 / 7)	142	M 52 B28		11/96 >	K20TXR	5063	D20	0,9	K20TT	IK20	I04	VK20Y
3.0 (E 36 / 7)	170	M 54 B30		09/00 >	K20TXR	5063	D20	0,9	K20TT	IK20	I04	VK20Y
3.2 M (E 36 / 7)	236	S 50 B32		11/96 >	IXU22	5308	I08	0,7	-	IXU22	I08	VXU22
3.2 M (E 36 / 7)	236	S 54 B32		11/96 >	IXU22	5308	I08	0,7	-	IXU22	I08	VXU22
Z 4												
2.0 (E 85)	110	N 46 B20		09/04 >	VK20	5604	V05	1,1	-	IK20	I04	VK20
2.2 (E 85)	125	M 54 B22		10/03 >	K20TXR	5063	D20	0,9	K20TT	IK20	I04	VK20
2.5 (E 85)	141	M 54 B25		10/02 >	K20TXR	5063	D20	0,9	K20TT	IK20	I04	VK20
2.5 Si (E 85)	160	N 52 B25A		01/06 >	VKH20	5618	V18	1,1	-	IKH20	I44	VKH20
3.0 (E 85)	170	M 54 B30		10/02 >	K20TXR	5063	D20	0,9	K20TT	IK20	I04	VK20
3.0 Si (E 85)	195	N 52 B30A		01/06 >	VKH20	5618	V18	1,1	-	IKH20	I44	VKH20
Z 8												
5.0 (E 52)	294	S 62 B50		03/00 > 10/03	K20TXR	5063	D20	0,9	K20TT	IK20	I04	VK20

	KW				СТАНДАРТНЫЕ				ВАРИАНТ ЗАМЕНЫ			
												
BRABUS												
MERCEDES G 320 V-6												
3.8 (463) i V-6 18V	200	M 112.. (272 hp) 'Twin spark'	Iridium plug	09/97 >	SK20PR-L9	3307	S7	0,9	-	IK20	I04	VK20Y
BUGATTI												
EB 110 GT / S												
3.5 i V12 Quadroturbo	411-450	HH 32 E		09/91 > 12/96	IXU27	5337	I37	0,7	-	IXU27	I37	
BUICK (EUROPE)												
Le SABRE												
3.8 i				90 > 96	T16EPR-U15	5023	-	1,5	-	IT16	I25	VT16
3.8 i	153	V-6 L36 < K >		96 >	PT16EPR-L13	5070	P18	1,3	-	IT16	I25	VT16
PARK AVENUE												
3.8 i	126	V-6 (L, I)		89 > 95	T16EPR-U15	5023	-	1,5	-	IT16	I25	VT16
3.8 i	153	V-6		95 >	PT16EPR-L13	5070	P18	1,5	-	IT16	I25	VT16
3.8 i	153	V-6 (Supercharged)		92 >	T16EPR-U15	5023	-	1,5	-	IT16	I25	VT16
CADILLAC												
ALLANTE												
4.5 i V-8	116	V-8 < 8 > (Tbi)		09/89 > 08/92	T16EPR-U15	5023	-	1,5	-	IT16	I25	VT16
4.6 i V-8		V-8 < 9 > (MPi)		01/92 >	T16EPR-U15	5023	-	1,5	-	IT16	I25	VT16
CATERA												
3.0 i V-6 24V	149	V-6 < R > (Opel)		97 >	K16TNR-S9	3329	-	1,0	K16TT	IK16	I03	VK16
DE VILLE												
4.6 i	204	V-8 < 9 > MPi (Northstar)		94 >	PT16EPR-L13	5070	P18	1,3	-	IT16	I25	VT16
4.6 i	224	V-8 < Y > MPi (Northstar)		94 >	PT16EPR-L13	5070	P18	1,3	-	IT16	I25	VT16
ELDORADO												
4.6 i TC	220	V-8 < 9 >		09/92 > 96	T16EPR-U15	5023	-	1,5	-	IT16	I25	VT16
4.6 i	224	V-8 < Y > < 9 >		09/96 >	PT16EPR-L13	5070	P18	1,3	-	IT16	I25	VT16
4.9 i TC	150	V-8 < B >		09/90 > 08/94	T16EPR-U15	5023	-	1,5	-	IT16	I25	VT16
ESCALADE												
5.7 i	190	V-8 < R > (Efi)	(350 CID)	98 >	PT16EPR-L13	5070	P18	1,3	-	IT16	I25	VT16
FLEETWOOD												
5.7 i	138	V-8		08/92 > 96	T16PR-U15	5027	-	1,5	-	ITF16	I30	
5.7 i	138	V-8 < P > (MFi)		96 >	PT16EPR-L13	5070	P18	1,3	-	IT16	I25	VT16
SEVILLE												
4.6 i STS	220	V-8 < 9 >		09/92 > 09/93	T16EPR-U15	5023	-	1,5	-	IT16	I25	VT16
4.6 i SLS	204	V-8 < 9 > MPi (Northstar)		09/93 >	PT16EPR-L13	5070	P18	1,3	-	IT16	I25	VT16
4.6 i STS	224	V-8 < Y > MPi (Northstar)		09/93 >	PT16EPR-L13	5070	P18	1,3	-	IT16	I25	VT16
4.9 i STS	150	V-8 < B >		09/92 > 08/93	T16EPR-U15	5023	-	1,5	-	IT16	I25	VT16
SRX												
4.6 i V-8	239	Northstar 4,6 V-8 VVT		07/04 >	T16EPR-U15	5023	-	1,5	-	IT16	I25	VT16
XLR												
4.6 i V-8 VVT	240	Northstar 4,6 V-8 VVT		03/04 >	T16EPR-U15	5023	-	1,5	-	IT16	I25	VT16
CATERHAM												
SUPER SEVEN												
1.6 GT	62	Ford Kent		01/85 > 12/91	W22EPR-U	3088	D19	0,8	-	IW22	I07	VW22
1.6 i 16V	82	Rover K-series		04/95 >	K20PR-U	3145	D22	0,8	K20TT	IK20	I04	VK20Y
2.0 HPC 16V		OPEL		07/91 >	Q22PR-U	3010	D23	0,8	-	IK22	I10	VK22
21												
1.6 i 16V	82	Rover K-series		97 >	K20PR-U	3145	D22	0,8	K20TT	IK20	I04	VK20Y
1.6 i 16V Supersport /light	100	Rover K-series		97 >	Q22PR-U	3010	D23	0,8	-	IK22	I10	VK22
CHEVROLET (DAEWOO)												
ALERO												
2.4 i 16V	104	L4	(146 CID)	03/99 >	T16EPR-U15	5023	-	1,5	-	IT16	I25	VT16
3.4 i V-6	130	LA1	(207 CID)	03/99 >	T16EPR-U15	5023	-	1,5	-	IT16	I25	VT16
ARCADIA												
3.2 i 24V	164	C 32 A2 (V-6 SOHC)		09/93 > 00	PK20PR11	3168	P28	1,1	K20TT			VK20
ARANOS												
1.6 i	70	(OHC, Mpi)		11/94 > 98	W16EPR-U	3047	D6	0,8	W16TT	IW20	I06	VW20
1.8 i	60-81	(OHC, Mpi)		11/94 > 98	W16EPR-U11	3201	D100	1,0	W16TT	IW16	I05	VW16
2.0 i	81	C 20 LE (OHC, Mpi)		11/94 > 98	W16EPR-U11	3201	D100	1,0	W16TT	IW16	I05	VW16
AVEO												
1.2 i	53			03/06 >	W16EXR-U11	3032	D86	1,1	W16TT	IW16	I05	VW16
1.2 i 16V	62	LMU		04/08 >	XU22EPR-U	3179	-	0,9	-	IXU22	I08	VXU22
1.4 i	69			03/06 >	K20PR-U11	3121	D14	1,1	K20TT	IK20	I04	VK20
1.4 i 16V	74	LDT		01/08 >	KJ20CR-L11	3169	D106	1,1	K20TT	IK20	I04	VK20
CAPTIVA												
2.0 i 16V	110			06/06 >	K20BR-S10	3330	-	1,0	K20TT	IK20	I04	VK20
2.4 i 16V	100	Z24 SED		06/06 >	K20TXR	5063	D20	0,9	K20TT	IK20	I04	VK20Y
3.2 i V-6	169	Z32 SED		06/06 >	PT16VR13	5068	P16	1,3	-	ITV16	I38	
DAMAS												
0.8	28	Suzuki-F 8 CB		10/91 >	W16EPR-U	3021	D6	0,8	W16TT	IW16	I05	VW16

Свечи зажигания | Автомобили европейского рынка











	KW				СТАНДАРТНЫЕ				ВАРИАНТ ЗАМЕНЫ			
CHEVROLET (DAEWOO) продолжение												
EPICA												
2.0 i6-cyl	105	XK		06/06 >	K20BR-S10	3330	-	1,0	K20TT	IK20	I04	VK20
2.5 i6-cyl	115			06/06 >	K20BR-S10	3330	-	1,0	K20TT	IK20	I04	VK20
ESPERO												
1.5 i	55-59	G 15 MF		04/93 > 95	W20EPR-U	3047	D2	0,7	W20TT	IW20	I06	VW20
1.5 i16V	66	A 15 MF (DOHC, Mpi)		03/91 > 95	K20PR-U11	3121	D14	1,1	K20TT	IK20	I04	VK20
1.5 i16V	66	A 15 MF (DOHC, Mpi)		01/95 >	K20PR-U11	3121	D14	1,1	K20TT	IK20	I04	VK20
1.8 i	66-70	C 18 LE (OHC, Mpi)		01/95 >	W16EPR-U	3047	D6	0,9	W16TT	IW16	I06	VW16
2.0 i	74	C 20 LZ (Opel)		10/90 > 95	W16EPR-U11	3201	D100	1,1	W16TT	IW16	I05	VW16
2.0 i	77	C 20 LE (OHC, Mpi)		01/95 >	W16EPR-U11	3201	D100	1,0	W16TT	IW16	I05	VW16
EVANDA												
2.0 i16V	96	T20SED		08/02 >	K20TXR	5063	D20	0,8	K20TT	IK20	I04	VK20
IMPERIAL												
3.0	135	C 30 NE (Opel)		02/89 >	W20FPR-U	3070	D3	0,7	-	IWF20	I78	
KALOS												
1.2 i	53	B 12 S1		04/03 >	W16EXR-U11	3032	D86	1,1	W16TT	IW16	I05	VW16
1.4 i	61	1.4 E-TEC (1399cc SOHC)		00 >	W20EPR-U	3047	D2	0,8	W20TT	IW20	I06	VW20
1.4 i16V	69	K14 D3		04/03 >	K20PR-U11	3121	D14	1,1	K20TT	IK20	I04	VK20
KORANDO												
2.0 i	93	M 161.940		01/97 >	Q20P-U	3125	D17	0,8	Q20TT	IK16	I03	VK16
2.3 i16V (4x4)	102	M 161.970 (E23)		01/97 >	Q20P-U	3125	D17	0,8	Q20TT	IK16	I03	VK16
3.2 i	154	M 162.990	6 Cyl.	12/96 >	Q20P-U	3125	D17	0,8	Q20TT	IK16	I03	VK16
LACETTI												
1.4 i16V	70	F14D3		09/03 >	K20PR-U11	3121	D14	1,1	K20TT	IK20	I04	VK20
1.6 i16V	80	F16D3		09/03 >	K20PR-U11	3121	D14	1,1	K20TT	IK20	I04	VK20
1.8 i16V	90	T18SED		09/03 >	K20TXR	5063	D20	0,8	K20TT	IK20	I04	VK20
LANOS												
1.4 i	55	A 13 SM (OHC Mpi E-Tec)		08/97 >	W20EPR-U	3047	D2	0,8	W20TT	IW20	I06	VW20
1.5 i	63	A 15 SMS (OHC E-Tec)		06/97 >	W20EPR-U	3047	D2	0,8	W20TT	IW20	I06	VW20
1.6 i16V (SXi)	78	A 16 DM (DOHC VGIS)		06/97 >	K20PR-U11	3121	D14	1,0	K20TT	IK20	I04	VK20
LEGANZA												
1.8 i16V	66	DOHC		09/97 >	K20TXR	5063	D20	0,8	K20TT	IK20	I04	VK20
2.0 i16V	98	X 20 SE (DOHC, D-Tec)		09/97 > 12/02	K20TXR	5063	D20	0,9	K20TT	IK16	I03	VK16
2.2 i16V	100	T22 SED		09/97 > 12/02	K20TXR	5063	D20	0,8	K20TT	IK20	I04	VK20
Le MANS												
1.5	63-66	G 15 CF (Opel)		01/88 > 12/91	W20EPR-U	3047	D2	0,7	W20TT	IW20	I06	VW20
1.5 i	55-66	G 15 SF / MF (Opel)		09/88 >	W20EPR-U	3047	D2	0,7	W20TT	IW20	I06	VW20
1.5 i16V	73	A 15 MF (DOHC)		04/93 >	K20PR-U11	3121	D14	1,1	K20TT	IK20	I04	VK20
1.6 i	68	G 16 SF		01/88 >	W16EPR-U	3021	D6	0,7	W16TT	IW16	I05	VW16
2.0 i GSE	73	C 20 LZ (Opel)		01/90 >	W16EPR-U11	3201	D100	1,1	W16TT	IW16	I05	VW16
MATIZ												
0.8 i12V	37	F8CV M-TEC OHC, Mpi	3 Cyl.	02/98 >	W16EPR-U11	3201	D100	1,1	W16TT	IW16	I05	VW16
1.0 i	47	B10S	4-cyl	03/00 >	W16EPR-U11	3201	D100	1,1	W16TT	IW16	I05	VW16
MUSSO												
2.0 i	93	M 161.940		06/96 >	Q20P-U	3125	D17	0,8	Q20TT	IK16	I03	VK16
2.3 i16V (E23)	110	M 161.970 (E23)		06/96 >	Q20P-U	3125	D17	0,8	Q20TT	IK16	I03	VK16
3.2 i24V (EX3.2)	161	M 162.990	6 Cyl.	06/96 >	Q20P-U	3125	D17	0,8	Q20TT	IK16	I03	VK16
NEXIA / CIELO												
1.5 i (TA/TF-08Y/68Y)	52-55	G 15 MF (OHC, Mpi)		95 > 98	W20EPR-U	3047	D2	0,8	W20TT	IW20	I06	VW20
1.5 i16V (TA/TF-08V/19V/68V)	66	A 15 MF (DOHC, Mpi)		95 > 98	K20PR-U11	3121	D14	1,0	K20TT	IK20	I04	VK20
1.8 i (TA/TF-088/0668/198)	74	C 18 LE (OHC, Mpi)		95 > 98	W20EPR-U	3047	D2	0,8	W20TT	IW20	I06	VW20
NUBIRA												
1.6 i16V (JA/JF-486/696)	78	A 16 DM (DOHC VGIS)	(E-tec 16V)	02/97 >	K20PR-U11	3121	D14	1,0	K20TT	IK20	I04	VK20
1.6 i16V	80			07/03 >	K20PR-U11	3121	D14	1,0	K20TT	IK20	I04	VK20
1.8 i16V	90	T 18 SED		07/03 >	K20TXR	5063	D20	0,9	K20TT	IK16	I03	VK16
2.0 i (JA/JF-48Z/69Z)	98	C 20 SE (DOHC VGIS)		02/97 >	K20PR-U11	3121	D14	1,0	K20TT	IK20	I04	VK20
2.0 i16V (KLAJ)	98	X 20 SE (DOHC, Mpi) (20DMS)		05/97 >	K20TXR	5063	D20	0,9	K20TT	IK16	I03	VK16
PRINCE												
1.8	78	C 18 LE (Holden)		09/92 > 03/96	W16EPR-U	3021	D6	0,7	W16TT	IW16	I05	VW16
1.8 i16V	101	(DOHC)		04/96 >	K20TXR	5063	D20	0,9	K20TT	IK16	I03	VK16
2.0	85	C 20 LE (Holden)		01/91 > 12/95	W16EPR-U11	3201	D100	1,0	W16TT	IW16	I05	VW16
2.0 i16V	106	(DOHC)		04/96 >	K20TXR	5063	D20	0,9	K20TT	IK16	I03	VK16
RACER (TF08Y/TF19Y)												
1.5 i		G 15 MF (OHC, Mpi)		01/88 >	W16EPR-U	3021	D6	0,8	W16TT	IW16	I05	VW16
REXTON												
3.2 iV-6	162			04/02 >	Q16PR-U	3137	-	0,9	Q16TT	IK16	I03	VK16
REZZO / TACUMA												
1.6 i	77	A16 DMS		09/00 >	K16PR-U11	3130	D21	1,1	K16TT	IK16	I03	VK16
1.8 i	74	(SOHC)		00 >	W16EPR-U	3021	D6	0,9	W16TT	IW16	I05	VW16

	KW				СТАНДАРТНЫЕ				ВАРИАНТ ЗАМЕНЫ			
												
CHEVROLET (DAEWOO) продолжение												
2.0 i	89-94	T20 SED		09/00 >	K20TXR	5063	D20	0,9	K20TT	IK16	I03	VK16
ROYAL												
1.5 XQ	62	15 N (Opel)		08/82 > 05/86	W20FPR-U	3070	D3	0,7	-	IWF20	I78	
1.5 Prince/Duke	65	G 15 CR / (Opel)		05/87 > 12/89	W20FPR-U	3047	D2	0,8	W20TT	IW20	I06	VW20
1.9 Prince	78	H 19 MR / CR (Opel)		09/80 > 12/90	W20FPR-U	3070	D3	0,7	-	IWF20	I78	
2.0 Prince	87	H 20 CR (Opel)		09/80 > 12/87	W20FPR-U	3070	D3	0,7	-	IWF20	I78	
2.0 i Prince / Salon	94	H 20 MR (Opel)		12/85 > 12/90	W20FPR-U	3070	D3	0,7	-	IWF20	I78	
TACUMA (UF75..)												
1.6 i16V	78	A 16 DM (DOHC VGIS)	(E-tec 16V)	00 >	K20PR-U11	3121	D14	1,0	K20TT	IK20	I04	VK20
1.8 i	72	F 18 S2 (1761cc SOHC)		00 >	W16EPR-U	3021	D6	0,9	W16TT	IW16	I05	VW16
2.0 i16V	98	X 20 SE (DOHC, Mpi)		00 >	K20TXR	5063	D20	0,9	K20TT	IK16	I03	VK16
TICO												
0.8	35	Suzuki-F 8 C		06/91 >	W16EPR-U11	3201	D100	1,1	W16TT	IW16	I05	VW16
F50 - CARO												
1.4 i16V	76	Rover K 16 (DOHC, Mpi)		01/93 >	K20PR-U	3145	D22	0,8	K20TT	IK20	I04	VK20Y
1.6 i	57	CE (Spi)		01/96 >	W20EPR-U	3047	D2	0,8	W20TT	IW20	I06	VW20
CHEVROLET (EUROPE)												
ASTRO												
4.3 V-6	120	V-6 < N > (Tbi)	(262 CID)	85 > 88	T20PR-U	5035	-	0,9	-	ITF20	I31	
4.3 iV-6	137	V-6 (L 35)	(262 CID)	95 > 96	T20EPR-U	5032	D7	0,9	-	IT20	I26	VT20
4.3 iV-6	120	V-6 < Z > (Tbi)	(262 CID)	86 > 93	T20PR-U	5035	-	0,9	-	ITF20	I31	
4.3 iV-6	137	V-6 < W > (Efi) (High performance)	(262 CID)	96 >	PT16EPR-L13	5070	P18	1,3	-	IT16	I25	VT16
BERETTA												
2.0	67	L4 < 1 > (Efi)	(121 CID)	87 > 89	T20EPR-U	5032	D7	0,9	-	IT20	I26	VT20
2.2 i		L4 < 4 > (Mfi)	(134 CID)	96 >	PT16EPR-L13	5070	P18	1,3	-	IT16	I25	VT16
2.3 GTZ 16V	130	L4 < A > (Mfi) (DOHC)		90 > 93	Q16EPR-U11	5016	-	1,1	Q16TT	IK16	I03	VK16
2.8 GTU	97	V-6 < W > (Mfi)	(173 CID)	87 > 89	T20EPR-U	5032	D7	1,0	-	IT20	I26	VT20
3.1 GT Turbo	104	V-6 (T Mpi)	(189 CID)	89 >	T16NR-U11	5047	D61	1,1	-	IT16	I25	VT16
3.1 i Turbo	104	V-6 < T > (T Mpi)	(189 CID)	90 >	T20EPR-U	5032	D7	0,9	-	IT20	I26	VT20
3.1 i Turbo	104	V-6 < T > (T Mpi)	(189 CID)	91 > 96	T16EPR-U	5022	-	0,9	-	IT16	I25	VT16
3.1 i	101	V-6 < T > (Mfi)	(189 CID)	90 > 93	T20EPR-U	5032	D7	1,0	-	IT20	I26	VT20
3.1 i	110	V-6 < T > (Mfi)	(189 CID)	94 > 95	T16EPR-U15	5023	-	1,5	-	IT16	I25	VT16
3.1 i		V-6 < M > (Mpi)	(189 CID)	96 >	PT16EPR-L13	5070	P18	1,3	-	IT16	I25	VT16
BLAZER (S 10)												
4.3 iS-10	115	V-6 < Z > (Tbi)	(262 CID)	88 > 89	T16PR-U	5025	-	0,9	-	ITF16	I30	
4.3 T-10	119	V-6 < Z > (Short thread)	(262 CID)	90 > 96	T20PR-U	5035	-	0,9	-	ITF20	I31	
4.3 i	142	V-6 < W (L 35) > (Mpi) Vortec	(262 CID)	96 >	PT16EPR-L13	5070	P18	1,3	-	IT16	I25	VT16
5.7 i	157	V-8 < K > (Tbi)	(350 CID)	87 > 93	T20PR-U	5035	-	0,9	-	ITF20	I31	
CAMARO												
2.8 i	101		(173 CID)	87 > 89	T20EPR-U	5032	D7	0,9	-	IT20	I26	VT20
3.1 i Turbo	104	V-6 < T > (T Mpi)	(189 CID)	90 >	T20EPR-U	5032	D7	0,9	-	IT20	I26	VT20
3.1 i Turbo	104	V-6 < T > (T Mpi)	(189 CID)	91 >	T16EPR-U	5022	-	0,9	-	IT16	I25	VT16
3.4 i	119	< S >	(207 CID)	92 >	T20PR-U	5035	-	0,9	-	ITF20	I31	
3.8 iV-6	142	V-6 < K > (OHV)	(231 CID)	98 >	PT16EPR-L13	5070	P18	1,4	-	IT16	I25	VT16
5.0 i	127		(305 CID)	87 > 92	T16PR-U	5025	-	0,9	-	ITF16	I30	
5.0 i	164		(305 CID)	88 > 89	T16PR-U	5025	-	0,9	-	ITF16	I30	
5.7		V-8 < L > (Carb. 4V)	(350 CID)	76 > 80	T16PR-U11	5026	-	1,1	-	ITF16	I30	
5.7 i	171	V-8 < 8 > (Tbi) ALZ	(350 CID)	83 > 84	T16PR-U11	5026	-	1,1	-	ITF16	I30	
5.7 i	171	V-8 < 8 > (Tbi) alum. heads	(350 CID)	85 > 88	Q16EPR-U11	5016	-	1,1	Q16TT	IK16	I03	VK16
5.7 i	171	V-8 < 8 > (Tbi) iron heads	(350 CID)	85 > 88	T20PR-U11	5036	-	1,1	-	ITF20	I31	
5.7 i	205	V-8 < 8 > (Tbi) alum. heads	(350 CID)	89 > 91	Q16EPR-U11	5016	-	1,1	Q16TT	IK16	I03	VK16
5.7 i	205	V-8 < 8 > (Tbi) iron heads	(350 CID)	89 > 91	T16PR-U	5025	-	0,9	-	ITF16	I30	
5.7 i	205	V-8 < P >	(350 CID)	92 > 98	T16EPR-U15	5023	-	1,5	-	IT16	I25	VT16
5.7 iV-8	212	V-8 < G > OHV	(350 CID)	98 > 01	PT16EPR-L13	5070	P18	1,3	-	IT16	I25	VT16
5.7 iV-8	283	V-8 < 5E > OHV (5665cc)	(350 CID)	01 >	PTJ16R15	5077	P35	1,5	-	IT16	I25	VT16
CAPRICE												
4.3 i	149	V-8 < W >	(262 CID)	94 > 95	T16EPR-U15	5023	-	1,3	-	IT16	I25	VT16
4.3 i		V-8 < W > (Mfi)	(265 CID)	96 >	PT16EPR-L13	5070	P18	1,3	-	IT16	I25	VT16
5.0 i	127	V-8 < E > (Efi)	(350 CID)	89 > 93	T16PR-U	5025	-	0,9	-	ITF16	I30	
5.7		V-8 < L > (Carb 4V)	(350 CID)	80 > 82	T16PR-U	5025	-	0,9	-	ITF16	I30	
5.7		V-8 < 6 > (Carb 4V)	(350 CID)	83 > 88	T16PR-U	5025	-	0,9	-	ITF16	I30	
5.7 i	170	V-8 < 8 > (Tbi)	(350 CID)	88 > 89	T20PR-U	5035	-	0,9	-	ITF20	I31	
5.7 i	135	V-8 < 7 > (Tbi)	(350 CID)	89 > 93	T20PR-U	5035	-	0,9	-	ITF20	I31	
5.7 i	135	V-8 < 7 > (Tbi) (.460" thread)	(350 CID)	90 > 93	T20PR-U	5035	-	0,9	-	ITF20	I31	
5.7 i		V-8 < P > (Mfi)	(350 CID)	94 > 96	PT16EPR-L13	5070	P18	1,3	-	IT16	I25	VT16
CAVALIER												
2.2 Z24	82		(134 CID)	92 > 94	T16EPR-U	5022	-	0,9	-	IT16	I25	VT16
2.2 i ..LS/RS	90	L4 < 4 > (Mfi)	(134 CID)	94 > 99	PT16EPR-L13	5070	P18	1,4	-	IT16	I25	VT16

	KW				СТАНДАРТНЫЕ				ВАРИАНТ ЗАМЕНЫ			
												
CHEVROLET (EUROPE) продолжение												
2.4 i16V ../LS/Z28	112	L4 <T> (MFi) (DOHC)	(146 CID)	96 > 98	PT16EPR-L13	5070	P18	1,4	-	IT16	I25	VT16
2.8 iV-6	93	V-6 <W> (MPi) (.708" thread)	(173 CID)	87 > 89	T20EPR-U	5032	D7	1,0	-	IT20	I26	VT20
CORSICA												
2.2 i	87	L4 <G / 4> (TBi, MPi)	(134 CID)	90 > 93	T16EPR-U15	5023	-	1,4	-	IT16	I25	VT16
2.2 i	82	L4 (TBi, MPi)	(134 CID)	01/94 > 12/96	PT16EPR-L13	5070	P18	1,4	-	IT16	I25	VT16
3.1 i	104	V-6 <T> (MPi)	(189 CID)	90 >	T20EPR-U	5032	D7	0,9	-	IT20	I26	VT20
3.1 i	110	V-6 <T> (MPi)	(189 CID)	91 >	T16EPR-U	5022	-	0,9	-	IT16	I25	VT16
CORVETTE												
5.7 (C3)	198	V-8 (4 BBL Carb.) 270 hp	(350 CID)	71 >	T16PR-U	5025	-	0,9	-	ITF16	I30	
5.7 (C3)	243	V-8 (4 BBL Carb.) 330 hp	(350 CID)	71 >	T20PR-U	5035	-	0,9	-	ITF20	I31	
5.7 (C3) i	172	V-8 ALZ <8> (TBi)	(350 CID)	83 > 84	T16PR-U11	5026	-	1,1	-	ITF16	I30	
5.7 (C4) i	172	V-8 <8> (TBi) alum. heads	(350 CID)	85 > 88	Q16PR-U11	5016	-	1,1	Q16TT	IK16	I03	VK16
5.7 (C4) i	172	V-8 <8> (TBi) iron heads	(350 CID)	85 > 88	T20PR-U11	5036	-	1,1	-	ITF20	I31	
5.7 (C4) i ZR-1	225	V-8 <8> (TBi) alum. heads	(350 CID)	89 > 91	IQ16	5301	I01	1,1	-	IQ16	I01	VQ16
5.7 (C4) i ZR-1	225	V-8 <8> (TBi) iron heads	(350 CID)	89 > 91	T16PR-U	5025	-	0,9	-	ITF16	I30	
5.7 (C4) i ZR-1 32V	279-302	V-8 <J> (MFi)	(350 CID)	91 > 97	K20PR-U11	3121	D14	1,0	K20TT	IK20	I04	VK20
5.7 (C5) i	253	V-8 <G> OHV	(350 CID)	03/97 > 01	PT16EPR-L13	5070	P18	1,3	-	IT16	I25	VT16
5.7 (Z06) i	283	V-8 <5E> OHV (5665cc)	(350 CID)	01 > 04	PTJ16R15	5077	P35	1,5	-	IT16	I25	VT16
6.0 (C6) iV-8	298	LS2		09/04 >	ZTJ16R10	5090	-	1,0	-	IT16	I25	VT16
7.4 (C3) (LS6/LS7)	312	V-8 (4 BBL Carb.) 425 hp	(454 CID)	71 >	T20PR-U	5035	-	0,9	-	ITF20	I31	
IMPALA												
3.8	83	V-6 <A> (Carb. 2V)	(231 CID)	84 > 85	T16PR-U15	5027	-	1,5	-	ITF16	I30	
LUMINA												
3.1 iV-6	101	V-6 <D> (MPi)	(189 CID)	88 > 95	T20PR-U	5035	-	0,9	-	ITF20	I31	
3.1 iV-6	119	V-6 <M> (MFi)	(189 CID)	96 >	PT16EPR-L13	5070	P18	1,4	-	IT16	I25	VT16
3.4 iV-6	138	V-6 <E> <M> MFi	(204 CID)	96 > 04	PT16EPR-L13	5070	P18	1,3	-	IT16	I25	VT16
3.8 iV-6	149	V-6 <K> (MFi)	(231 CID)	98 >	PT16EPR-L13	5070	P18	1,4	-	IT16	I25	VT16
MALIBU												
2.4 i16V	112	L4 <T.>		01/96 >	PT16EPR-L13	5070	P18	1,4	-	IT16	I25	VT16
SUBURBAN												
5.7 iV-8	140	V-8 L 05 <K> (.460" thread)	(350 CID)	92 > 04/95	T20PR-U	5035	-	0,9	-	ITF20	I31	
5.7 iV-8	190	V-8 <R> (.708" thread)	(350 CID)	04/95 >	PT16EPR-L13	5070	P18	1,4	-	IT16	I25	VT16
S 10 (PICKUP/BLAZER)												
2.2 i		L-4 <4> (MFi)	(134 CID)	94 > 00	PT16EPR-L13	5070	P18	1,4	-	IT16	I25	VT16
2.5 i		L-4 <E> <A> (TBi)	(151 CID)	86 > 93	T20PR-U15	5037	-	1,4	-	ITF20	I31	
4.3 iV-6	142	V-6 <X, W> EFI (High perf.) (.708")	(262 CID)	96 >	PT16EPR-L13	5070	P18	1,5	-	IT16	I25	VT16
TAHOE												
4.8 iV-8	206	V-8 <V> OHV	(294 CID)	01 >	PTJ16R15	5077	P35	1,5	-	IT16	I25	VT16
5.3 iV-8	201	V-8 <T> OHV	(323 CID)	02 >	PTJ16R15	5077	P35	1,5	-	IT16	I25	VT16
5.7 iV-8	147	V-8 <K> (EFi)	(350 CID)	94 > 96	T20PR-U	5035	-	0,9	-	ITF20	I31	
5.7 iV-8	147	V-8 <K> (EFi)	(350 CID)	94 > 96	T20PR-U	5035	-	0,9	-	ITF20	I31	
VAN / G/P												
5.7		V-8 <L> (Carb. 4V)	(350 CID)	82 > 84	T16PR-U11	5026	-	1,1	-	ITF16	I30	
5.7		V-8 <L> (Carb. 4V)	(350 CID)	85 > 88	T20PR-U11	5036	-	1,1	-	ITF20	I31	
5.7		V-8 <M> (Carb. 4V)	(350 CID)	84 > 88	T16PR-U11	5026	-	1,1	-	ITF16	I30	
5.7		V-8 <K> (EFi)	(350 CID)	89 > 96	T20PR-U	5035	-	0,9	-	ITF20	I31	
7.4		V-8 <W> (Carb. 4V)	(454 CID)	81 > 89	T16PR-U11	5026	-	1,1	-	ITF16	I30	
7.4		V-8 <W> (EFi)	(454 CID)	90 > 91	T16PR-U	5025	-	0,9	-	ITF16	I30	
CHRYSLER (EUROPE)												
300 C												
2.7 iV-6 24V	142	2.7FX		07/04 >	ITL16	5349	-	1,3	-	ITL16	I49	
3.5 iV-6 24V	183			07/04 >	IK16	5303	I03	1,3	-	IK16	I03	VK16
5.7 iV-8	250			07/04 >	ITL16	5349	-	1,3	-	ITL16	I49	
6.1 iV-8	316			06/05 >	ITL16	5349	-	1,3	-	ITL16	I49	
300 M												
2.7 iV-6 24V	149	V-6		07/98 >	ITL16	5349	-	1,3	-	ITL16	I49	
3.5 iV-6 24V	185	V-6		08/00 >	IK16	5303	I03	1,3	-	IK16	I03	VK16
CHEROKEE												
2.4 i	108			09/01 >	ITL16	5349	-	1,3	-	ITL16	I49	
2.5 i	73-89		(152 CID)	93 > 01	QJ16HR-U9	5018	-	0,9	-			
3.7 iV-6 24V (LIBERTY)	155	V-6 <K>		09/01 >	KJ20CR-L11	3169	D106	1,1	K20TT	IK20	I04	VK20
4.0 i	126	L-6 XJ	(242 CID)	87 > 90	Q20PR-U11	3008	D11	1,1	Q20TT	IK20	I04	VK20
4.0 i	126-136	L-6 (XJ)	(242 CID)	90 > 99	QJ16HR-U9	5018	-	0,9	-			
4.0 i	126-140	L-6 <S> (MPi)	(242 CID)	99 > 01	QJ16AR-U	3235	-	0,9	-	IK16	I03	VK16
5.2 iV-8	158		(318 CID)	90 > 01	Q16PR-U	3137	-	0,8	Q16TT	IK16	I03	VK16
GRAND CHEROKEE												
4.0 i	130-140	L-6	(242 CID)	92 >	QJ16AR-U	3235	-	0,9	-	IK16	I03	VK16
4.7 iV-8	190	V-8 <Y> <N> (MPi)		04/99 > 02	KJ16CR-L11	3132	D35	1,0	K16TT	IK16	I03	VK16











KW	KW	KW	KW	KW	СТАНДАРТНЫЕ				ВАРИАНТ ЗАМЕНЫ			
					4 PACK	4 PACK	4 PACK	4 PACK	4 PACK	4 PACK	4 PACK	4 PACK
CHRYSLER (EUROPE) продолжение												
5.2 i V-8	155-158	V-8	(318 CID)	92 >	Q16PR-U	3137	-	0,8	Q16TT	IK16	I03	VK16
CIRRUS												
2.4 i 16V	98	L4 < X > (MPi) (DOHC)		95 > 00	K16PR-U11	3130	D21	1,2	K16TT	IK16	I03	VK16
2.5 i V-6	121	V-6 < H > (MPi)		95 > 00	PK16PR-L11	3275	-	1,0	K16TT	IK16	I03	VK16
COUPE												
2.2 Ti Turbo 2	130			87 > 90	W20EPR-U	3047	D2	0,6	W20TT	IW20	I06	VW20
2.5 Ti .. /Cabrio	72			87 > 90	W20EPR-U	3047	D2	0,6	W20TT	IW20	I06	VW20
2.5 Ti .. /Cabrio	110			87 > 90	W20EPR-U	3047	D2	0,6	W20TT	IW20	I06	VW20
CROSSFIRE												
3.2 i V-6 24V	160			07/03 >	VK20	5604	V04	1,0	-	IK20	I04	VK20
DAYTONA												
2.5		L-4		88 > 93	W20EPR-U	3047	D2	0,6	W20TT	IW20	I06	VW20
2.5 i Turbo		L-4		92 > 95	W20EPR-U	3047	D2	0,6	W20TT	IW20	I06	VW20
3.0		V-6		88 > 93	W20EPR-U11	3049	D13	1,1	W20TT	IW20	I06	VW20
ES												
2.2 Turbo		L-4		88 >	W20EPR-U	3047	D2	0,6	W20TT	IW20	I06	VW20
2.5	72	L-4 (Efi)		88 > 89	W20EPR-U	3047	D2	0,6	W20TT	IW20	I06	VW20
2.5 Turbo		L-4		89 >	W20EPR-U	3047	D2	0,6	W20TT	IW20	I06	VW20
GTS												
2.2 Ti Turbo 2	130			87 > 90	W20EPR-U	3047	D2	0,6	W20TT	IW20	I06	VW20
2.5 Ti .. /Cabrio	72			87 > 90	W20EPR-U	3047	D2	0,6	W20TT	IW20	I06	VW20
JEEP												
2.5 Wrangler /Laredo	73-79			87 > 90	QJ16HR-U9	5018	-	0,9	-			
2.5 Wrangler /Laredo	89	150 CID		90 > 99	QJ16HR-U9	5018	-	0,9	-			
4.0 Wrangler /Laredo	131			90 > 99	QJ16AR-U	3235	-	0,9	-	IK16	I03	VK16
4.2 Wrangler /Laredo	84	L-6 (T) / (C 2V)		86 > 90	QJ16HR-U9	5018	-	0,9	-			
Le BARON												
2.2 Ti Turbo 2	103-130			87 > 94	W20EPR-U	3047	D2	0,6	W20TT	IW20	I06	VW20
2.5 Ti	107			87 > 89	W20EPR-U	3047	D2	0,6	W20TT	IW20	I06	VW20
3.0 i V-6	100			90 >	W16EPR-U11	3201	D100	1,1	W16TT	IW16	I05	VW16
NEON												
1.6 i 16V	85	L4		11/01 >	K20PR-U	3145	D22	0,8	K20TT	IK20	I04	VK20
1.8 i 16V	85	L4		09/97 > 08/99	K20PR-U	3145	D22	0,8	K20TT	IK20	I04	VK20
2.0 i 16V	98	L4 < C > (420H) (MPi) (SOHC)		06/94 >	K20PR-U	3145	D22	0,8	K20TT	IK20	I04	VK20Y
2.0 i 16V	108	L4 < Y > (MPi) (DOHC)		06/94 >	K20PR-U	3145	D22	0,8	K20TT	IK20	I04	VK20Y
2.0 i 16V	98	L4		08/99 >	K20PR-U	3145	D22	0,8	K20TT	IK20	I04	VK20
LHS												
3.5 i 24V	155			96 >	QJ16AR-U11	3332	-	1,3	-	IK16	I03	VK16
NEW YORKER												
3.5 i 24V	155	V-6 < L >		04/93 >	QJ16AR-U11	3332	-	1,3	-	IK16	I03	VK16
3.8 V-6 MPi	112	V-6 < LMPi >		09/91 >	W16EXR-U13	3213	-	1,3	W16TT	IW16	I05	VW16
PT CRUISER												
1.6 i 16V	85	L4		00 >	K20R-U	3122	D31	0,9	K20TT	IK20	I04	VK20
2.0 i 16V	104	L4		00 >	ITL16	5349	-	1,3	-	ITL16	I49	
2.4 i 16V	110	L4		00 >	ITL16	5349	-	1,3	-	ITL16	I49	
2.4 i GT Turbo	223	L4	Turbo	03 >	ITL16	5349	-	1,3	-	ITL16	I49	
SARATOGA												
2.5 i	72			87 > 94	W20EPR-U	3047	D2	0,6	W20TT	IW20	I06	VW20
3.0 i	104			89 > 94	W16EPR-U11	3201	D100	1,1	W16TT	IW16	I05	VW16
SEBRING												
2.0 i 16V	108	L4 < Y > (MPi) (DOHC)		95 > 00	K20PR-U11	3121	D14	1,2	K20TT	IK20	I04	VK20
2.0 i 16V	104	L4		01 >	ITL16	5349	-	1,3	-	ITL16	I49	
2.4 i 16V	98	L4 < X > (MPi) (DOHC)		95 > 00	K16PR-U11	3130	D21	1,2	K16TT	IK16	I03	VK16
2.4 i 16V	110	L4		01 >	ITL16	5349	-	1,3	-	ITL16	I49	
2.5 i V-6 24V	122	V-6 < N > (MPi) (SOHC)		95 > 00	PK16PR-L11	3275	-	1,0	K16TT			VK16
2.7 i V-6 24V	149	V-6		01 >	ITL20	5350	-	1,3	-	ITL20	I49	
STRATUS												
2.0 i 16V				> 94	K20PR-U	3145	D22	0,8	K20TT	IK20	I04	VK20Y
2.0 i 16V	98	L4 < C > (MPi) (SOHC)		95 > 00	K20PR-U	3145	D22	0,8	K20TT	IK20	I04	VK20Y
2.4 i 16V		L4 < X > (MPi)		95 > 00	K16PR-U11	3130	D21	1,2	K16TT	IK16	I03	VK16
2.5 i V-6 24V	118	V-6 < H > (MPi)		95 > 00	PK16PR-L11	3275	-	1,0	K16TT			VK16
VIPER												
8.0 i V-10	268	V-10 < E > (MPi)	(488 CID)	93 >	QJ16HR-U9	5018	-	0,9	-			
8.0 i V-10	294	V-10 < E > (MPi)	(488 CID)	95 >	QJ16HR-U9	5018	-	0,9	-			
VISION												
3.3 i V-6	120	V-6 < T > (MPi)		96 >	W14EXR-U13	3317	-	1,3	-	IW16	I05	VW16
3.5 i V-6 24V	155	V-6 < F > (MPi)		94 >	QJ16HR-U9	5018	-	0,9	-			
VOYAGER												
2.0 i	98	ECB C00		01/95 > 03/01	Q20PR-U	3007	D12	0,8	Q20TT	IK20	I04	VK20

Свечи зажигания | Автомобили европейского рынка

	KW				СТАНДАРТНЫЕ				ВАРИАНТ ЗАМЕНЫ			
												
CHRYSLER (EUROPE) продолжение												
2.4 i	111	L-4 DOHC		10/95 > 03/01	K16PR-U11	3130	D21	1,1	K16TT	IK16	I03	VK16
2.4 i16V	112	L-4		04/01 >	ITL16	5349	-	1,3	-	ITL16	I49	
2.5				> 87	W20EPR-U	3047	D2	0,8	W20TT	IW20	I06	VW20
2.5 SE	72			04/92 > 01/95	W16EPR-U	3021	D6	0,9	W16TT	IW16	I05	VW16
3.0 V-6	104			87 > 01/95	W16EPR-U11	3201	D100	1,1	W16TT	IW16	I05	VW16
3.3 iV-6	110-120		City driving	08/90 > 01/95	W14EXR-U13	3317	-	1,3	-	IW16	I05	VW16
3.3 iV-6	110-120		Standard	08/90 > 01/95	W16EXR-U13	3213	-	1,3	W16TT	IW16	I05	VW16
3.3 iV-6	116		City driving	01/95 > 01/96	W14EXR-U13	3317	-	1,3	-	IW16	I05	VW16
3.3 iV-6	116		Standard	01/95 > 01/96	W16EXR-U13	3213	-	1,3	W16TT	IW16	I05	VW16
3.3 iV-6	116			01/96 > 01/01	P16R13	3239	-	1,3	-			VW16
3.8 iV-6 ../4x4	122			01/95 > 03/96	W16EXR-U13	3213	-	1,3	W16TT	IW16	I05	VW16
3.8 iV-6 ../4x4	122			03/96 > 01/01	P16R13	3239	-	1,3	-			VW16
3.3 iV-6	134	V-6		02/00 >	ITL16	5349	-	1,3	-	ITL16	I49	
3.8 iV-6	160	V-6		02/00 >	W16EXR-U	3031	D9	0,9	W16TT	IW16	I05	VW16
GRAND VOYAGER												
3.3 iV-6	116			10/95 > 01/01	P16R13	3239	-	1,3	-			VW16
3.3 iV-6	128			01/01 >	ITL16	5349	-	1,3	-	ITL16	I49	
3.8 iV-6 ../4x4	122			10/95 >	P16R13	3239	-	1,3	-			VW16
CITROËN												
2 CV												
0.6 Club / Special / Charleston	21	A 06 / 6		68 > 90	W20FS-U	3073	-	0,6	-	IWF20	I78	
0.6 Club / Special / Charleston	21	A 06 / 6	For light tuning	68 > 90	IWF22	5379	I79	0,7	-	IWF22	I79	
ACADIANE												
0.6	23	M28/1 (AM 2 A)		72 > 84	W20FS-U	3073	-	0,6	-	IWF20	I78	
AK												
0.6 350 / 400	23	(AM 2 A)		72 > 84	W20FS-U	3073	-	0,6	-	IWF20	I78	
AMI												
0.6 6/8	23	(AM 2 A)		61 > 78	W20FS-U	3073	-	0,6	-	IWF20	I78	
1.0 8 Super	42	4 Cyl.		73 > 77	W22EP-U	3085	D27	0,6	-	IW22	I07	VW22
AZU												
0.6	23	(AM 2 A)		> 77	W20FS-U	3073	-	0,6	-	IWF20	I78	
AX												
1.0 10 E / RE / 4x4	30	C3A		12/86 > 07/92	Q20P-U	3125	D17	0,8	Q20TT	IK20	I04	VK20Y
1.0 10 E / RE / TGE / 4x4	33	C1A (TU 9 / K)		10/86 > 07/92	Q20P-U	3125	D17	0,8	Q20TT	IK20	I04	VK20Y
1.0 i 10 / X / E / Escapade / ..	33-37	CDY / CDZ (TU 9.M/Z)	Cat	07/92 > 02/95	Q20PR-U	3007	D12	0,8	Q20TT	IK16	I03	VK16
1.0 i 10 / X / E / Escapade / ..	33-37	CDY / CDZ (TU 9.M/Z)	Cat	02/95 > 97	K20TXR	5063	D20	0,9	K20TT	IK16	I03	VK16
1.1 E / RE / Allure / First	40	H1B / HAZ (TU1.C)		12/86 > 07/92	Q20P-U	3125	D17	0,8	Q20TT	IK20	I04	VK20Y
1.1 11 E / RE / TRE / TGS	40	H1A (TU 1)		10/86 > 07/92	Q20PR-U	3007	D12	0,8	Q20TT	IK20	I04	VK20Y
1.1 First / Allure / Image / Club	40	H1A (TU 1)		10/86 > 07/92	Q20PR-U	3007	D12	0,8	Q20TT	IK20	I04	VK20Y
1.1 i X / SX / TE / TGE / TRE	40-44	HDY / HDZ (TU 1.M)	Cat	07/92 > 02/95	Q20PR-U	3007	D12	0,8	Q20TT	IK16	I03	VK16
1.1 i Club / Allure / First	40-44	HDY / HDZ (TU 1.M)	Cat	07/92 > 02/95	K20TXR	5063	D20	0,9	K20TT	IK16	I03	VK16
1.3 Sport	70	M4A (TU 2/4)		87 > 97	Q22PR-U	3010	D23	0,7	-	IK22	I10	VK22
1.4 14 TRS / TZS	51	K1G (TU3A)		04/88 > 91	Q20P-U	3125	D17	0,8	Q20TT	IK20	I04	VK20Y
1.4 14 TRS / TZS	49	K1F (TU3A(C))	(NL, D)	06/88 > 91	Q20P-U	3125	D17	0,8	Q20TT	IK20	I04	VK20Y
1.4 14 TRS / TZS	44	KAY (TU3.CP) EL. Carb	Cat	03/87 > 12/89	Q20PR-U	3007	D12	0,8	Q20TT	IK20	I04	VK20Y
1.4 TRS / TZS / TZX	48-55	(TU 3.1)		86 > 07/92	Q20P-U	3125	D17	0,8	Q20TT	IK20	I04	VK20Y
1.4 GT / GTS / Volcane	62	K2A / K2B (TU 3.S)		01/88 > 07/92	Q22PR-U	3010	D23	0,7	-	IK22	I10	VK22
1.4 14 TRS / TZX / TGS / 4x4	55	K2D (TU3 2)		05/91 > 93	Q20P-U	3125	D17	0,8	Q20TT	IK20	I04	VK20Y
1.4 i VSX / TGS / TRS / TZX	55	KDX (TU3M/FM(C/Z)) Motr. MA3.0	Cat	93 > 03/95	Q20PR-U	3007	D12	0,8	Q20TT	IK20	I04	VK20Y
1.4 i GT / Furio / Volcane / 4x4	55	KDX (TU3M/FM(C/Z)) Motr. MA3.0	Cat	93 > 03/95	Q20PR-U	3007	D12	0,8	Q20TT	IK20	I04	VK20Y
1.4 i SX / 4x4	55	KDX (TU3.M / MC)	Cat	03/95 > 97	K20TXR	5063	D20	0,9	K20TT	IK20	I04	VK20Y
1.4 i GT / Allure / Excl. / 4x4	58	KDY/KDZ (TU3.M(Z)) Mono-j. A2.2	Cat	06/88 > 06/95	Q20PR-U	3007	D12	0,8	Q20TT	IK20	I04	VK20Y
1.4 i GT / Allure / Excl. / 4x4	58	KDY/KDZ (TU3.M(Z)) Mono-j. A2.2	Cat	07/95 > 97	K20TXR	5063	D20	0,9	K20TT	IK20	I04	VK20Y
1.4 GTi	72	K6B		91 > 97	K22PBR-S	5062	-	0,9	-	IK22	I10	VK22
1.4 GTi	66-70	KFY / KFZ (TU 3FJ2)	Cat	91 > 97	K22PBR-S	5062	-	0,8	-	IK22	I10	VK22
AXEL												
1.1 11 R	42	G 11 / 6		07/84 > 93	T22EP-U	5040	-	0,6	-	IT22	I27	
1.3 12 TRS	45	T13 / 6		07/84 > 93	T22EP-U	5040	-	0,6	-	IT22	I27	
BERLINGO												
1.1 i	44	HDZ (TU 1 M)		06/96 >	K20TXR	5063	D20	0,9	K20TT	IK16	I03	VK16
1.4 i	52	K5A (TU 3.2)		10/96 >	K20TXR	5063	D20	0,9	K20TT	IK20	I04	VK20Y
1.4 i	55	KFX (TU 3 JP)		06/96 >	K20TXR	5063	D20	0,9	K20TT	IK20	I04	VK20Y
1.6 i16V	80	NFU (TU5JP4)	(26.5mm thread)	02/02 >	K20HR-U11	3381	-	0,9	-	IKH20	I44	VKH20
1.8 i	66	LFX (TU 7 JP)		06/97 >	K20TXR	5063	D20	0,9	K20TT	IK16	I03	VK16

KW	KW	KW	KW	KW	KW	СТАНДАРТНЫЕ				ВАРИАНТ ЗАМЕНЫ			
						4	4	4	4	4	4	4	4
СИТРОЁН продолжение													
ВХ													
1.1 11	40	109LA (XW7B2)		04/86 > 06/88	T20EP-U	5031	D5	0,6	-	ИТ20	И26	VT20	
1.1 11	40-42	H1A (TU1/K) Org.Nr.->4205	(I, GR, P)	06/87 > 93	T20EP-U	5031	D5	0,6	-	ИТ20	И26	VT20	
1.1 11	40-42	H1A (TU1/K) Org.Nr. 4205->	(I, GR, P)	06/87 > 93	Q20P-U	3125	D17	0,8	Q20TT	ИК16	И03	VK16	
1.4 14	45	150 A (XY6C) Org. Nr. ->4192		84 > 04/88	T20EP-U	5031	D5	0,6	-	ИТ20	И26	VT20	
1.4 14	45	150 A (XY6C) Org. Nr. 4193->		04/88 > 89	Q20P-U	3125	D17	0,8	Q20TT	ИК20	И04	VK20Y	
1.4 14	49-53	150 C/F/J/Y Org.Nr.->4192	(XY6B/D)	83 > 04/88	T20EP-U	5031	D5	0,6	-	ИТ20	И26	VT20	
1.4 14	49-53	150 C/F/J/Y Org.Nr. 4193->	(XY6B/D)	04/88 > 06/88	Q20P-U	3125	D17	0,8	Q20TT	ИК20	И04	VK20Y	
1.4 14	46-53	KAZ/K1F (XY7CP) Org. Nr.->4192		05/86 > 04/88	T20EP-U	5031	D5	0,6	-	ИТ20	И26	VT20	
1.4 14	46-53	KAZ/K1F (XY7CP) Org. Nr. 4193->		04/88 >	Q20P-U	3125	D17	0,8	Q20TT	ИК20	И04	VK20Y	
1.4 14	49-52	K1G (TU3A/K) Org. Nr. ->4192		06/87 > 04/88	T20EP-U	5031	D5	0,6	-	ИТ20	И26	VT20	
1.4 14	49-52	K1G (TU3A/K) Org. Nr. 4193->		04/88 > 93	Q20P-U	3125	D17	0,8	Q20TT	ИК20	И04	VK20Y	
1.4 14	55	K2D (TU3/F2/K)		09/91 > 93	Q20P-U	3125	D17	0,8	Q20TT	ИК20	И04	VK20Y	
1.4 i 14	55	KDZ (TU3M/Z)	Cat	09/88 > 06/95	Q20PR-U	3007	D12	0,8	Q20TT	ИК20	И04	VK20Y	
1.6 16 RS / TRS / Break	66	171 A / 171 B (XU5S)		10/82 > 06/84	T20EP-U	5031	D5	0,6	-	ИТ20	И26	VT20	
1.6 16 S/RS/TRS/Entrep./Break	64-69	171 C/D/Z (XU5S) Org.Nr.->4157		85 > 04/88	T22EP-U	5040	-	0,6	-	ИТ22	И27		
1.6 16 S/RS/TRS/Entrep./Break	64-69	171 C/D/Z (XU5S) Org.Nr. 4158->		04/88 > 06/88	Q20P-U	3125	D17	0,8	Q20TT	ИК20	И04	VK20Y	
1.6 16 RS/TRS/TGS/TZS	68	B2C (XU52C) Org. Nr. ->4157		02/88 > 06/88	T22EP-U	5040	-	0,6	-	ИТ22	И27		
1.6 16 RS/TRS/TGS/TZS	68	B2C (XU52C) Org. Nr. 4158->		06/88 > 93	Q22P-U	3255	-	0,8	-	ИК22	И10	VK22	
1.6 15 / 16 RE/TRE/TGE/Image	58	(XU51C/W)		> 06/87	T20EP-U	5031	D5	0,6	-	ИТ20	И26	VT20	
1.6 15 / 16 RE/TRE/TGE/Image	58	B1A/A (XU51C/K)		87 > 91	Q20PR-U	3007	D12	0,8	Q20TT	ИК20	И04	VK20Y	
1.6 15 / 16 RE/TRE/TGE/Image	55-59	B1F (XU51C)		91 > 93	Q22P-U	3255	-	0,8	-	ИК22	И10	VK22	
1.6 15 E / RE / TGE / Image	53	B1E Org. Nr. ->3856		> 06/87	T20EP-U	5031	D5	0,6	-	ИТ20	И26	VT20	
1.6 15 E / RE / TGE / Image	53	B1E Org. Nr. 3857->		06/87 > 95	Q20P-U	3125	D17	0,8	Q20TT	ИК20	И04	VK20Y	
1.6 16 S / RS / TRS	55	BAY/BAZ (XU5CP) EL.Carb.	Cat	07/86 > 10/89	Q22PR-U	3010	D23	0,8	-	ИК22	И10	VK22	
1.6 i 16..	65	BDZ/BDY (XU5M/XU5M2/3/Z)	Cat	05/89 > 06/95	Q20PR-U	3007	D12	0,8	Q20TT	ИК20	И04	VK20Y	
1.6 i TRi	78	180 Z (XU5J/1)		06/86 > 10/89	Q22P-U	3255	-	0,8	-	ИК22	И10	VK22	
1.6 i GTi/TRi	85	B6D / B6E (./ XU5JA)		09/87 > 93	Q22P-U	3255	-	0,8	-	ИК22	И10	VK22	
1.9 19 GT / TRS / Digit / Break	75-77	159 A / Z (XU9S)		10/84 > 90	T22EP-U	5040	-	0,6	-	ИТ22	И27		
1.9 Sport	92-95	159B (XU94)		05/85 > 06/86	T22EP-U	5040	-	0,6	-	ИТ22	И27		
1.9 Sport	90-95			07/87 >	Q22P-U	3255	-	0,8	-	ИК22	И10	VK22	
1.9 19 TRS / TZS	75-77	D2A (XU92C) Org. Nr. ->4578		07/86 > 05/89	T22EP-U	5040	-	0,6	-	ИТ22	И27		
1.9 19 TRS / Break	75	D2A (XU92C / K) Carb.		07/92 > 06/95	Q20PR-U	3007	D12	0,8	Q20TT	ИК20	И04	VK20Y	
1.9 19 TRS / TZS	70	D2C (XU92C) Org. Nr. ->4578	WW Cat	09/86 > 06/89	T22EP-U	5040	-	0,6	-	ИТ22	И27		
1.9 19 TRS / TZS / Break	70	D2C (XU92C) Carb. O. 4579->	Cat	06/89 > 90	Q22PR-U	3010	D23	0,8	-	ИК22	И10	VK22	
1.9 19 TRS / TZS / TGS / 4x4	78	D2E (XU9J2) Org. Nr. ->4578	Carb.	09/86 > 06/89	T22EP-U	5040	-	0,6	-	ИТ22	И27		
1.9 19 TRS / TZS / TGS / 4x4	78	D2E (XU9J2) Org. Nr. 4579->	Carb.	06/89 > 90	Q22P-U	3255	-	0,8	-	ИК22	И10	VK22	
1.9 19 TRS / TZS / TGS / 4x4	79	D2F (XU92C+) Carb.		91 > 93	Q20PR-U	3007	D12	0,8	Q20TT	ИК20	И04	VK20Y	
1.9 i 19 GTi / TRI / Break / 4x4	90	D6A (XU9J2) LE3 Jetronic		86 > 90	Q22P-U	3255	-	0,8	-	ИК22	И10	VK22	
1.9 i 19 GTi / TZI / 4x4	89-92	D6D (XU9J2) MP 3.1		07/90 > 93	Q22PR-U	3010	D23	0,8	-	ИК22	И10	VK22	
1.9 i 19 TRI / TZI / GTi / Break	75-77	DFZ (XU9J1) Org. Nr. ->4227	Cat	03/86 > 05/88	T20EP-U	5031	D5	0,6	-	ИТ20	И26	VT20	
1.9 i 19 TRI / TZI / GTi / Break	75	DFZ (XU9J1) LU2 jetr. 4228->	Cat	87 > 90	Q20PR-U	3007	D12	0,8	Q20TT	ИК20	И04	VK20Y	
1.9 i 19 TZI / GTi / 4x4 / Break	80	DDZ (XU9M) Fenix 1B	Cat	06/88 > 06/95	Q20PR-U	3007	D12	0,8	Q20TT	ИК20	И04	VK20Y	
1.9 i 19 TRI / TZI / GTi / Break	88	DKZ (XU9JAZ) M 1.3	Cat	06/88 > 06/95	Q20PR-U	3007	D12	0,8	Q20TT	ИК20	И04	VK20Y	
1.9 GTi / 16V	118	D6C (XU9J4)		91 > 93	K22PBR-S	5062	-	0,8	-	ИК22	И10	VK22	
1.9 GTi / 16V	108	DFW (XU9J4Z)	Cat	07/92 > 06/95	K22PBR-S	5062	-	0,8	-	ИК22	И10	VK22	
C 1													
1.0 i 12V	50	1KR-FE	(26.5mm thread)	06/05 >	K20HR-U11	3381	-	1,1	-	ИКН20	И44	VКН20	
C 2													
1.1 i (A6)	44	HFX (TU1JP)		09/03 >	K20PR-U	3145	D22	0,9	K20TT	ИК20	И04	VK20	
1.4 i (A6)	55	KFV (TU3JP)		09/03 >	K20PR-U	3145	D22	0,9	K20TT	ИК20	И04	VK20	
1.4 i 16V	66	ET3 J4 (KFU)	(26.5mm thread)	06/06 >	XE20HR-U9	3427	D167	0,9	-	FXE20HR11			
1.6 i 16V (A6)	80	NFU (TU5JP4)	(26.5mm thread)	09/03 >	K20HR-U11	3381	D118	1,1	-	ИКН20	И44	VКН20	
1.6 i 16V VTS	90	NFS (TU5JP4S)	(26.5mm thread)	10/04 >	K16HPR-U11	6076	D166	0,9	KH16TT	ИКН16	И43	VКН16	
C 3													
1.1 i	44	HFX (TU1JP)		02/02 >	K20PR-U	3145	D22	0,9	K20TT	ИК20	И04	VK20Y	
1.4 i	55	KFV (TU3JP)		02/02 >	K20PR-U	3145	D22	0,9	K20TT	ИК20	И04	VK20Y	
1.4 i 16V	65	ET3 J4 (KFU)	(26.5mm thread)	12/03 >	XE20HR-U9	3427	D167	0,9	-	FXE20HR11			
1.6 i 16V	80	NFU (TU5JP4)	(26.5mm thread)	02/02 >	K20HR-U11	3381	-	0,9	-	ИКН20	И44	VКН20	
C 4													
1.4 i 16V	65	ET3 J4 (KFU)	(26.5mm thread)	11/04 >	XE20HR-U9	3427	D167	0,9	-	FXE20HR11			
1.6 i 16V	80	TU5JP4	(26.5mm thread)	04 >	K20HR-U11	3381	-	-	-	ИКН20	И44	VКН20	
1.8 i 16V Picasso	92	EW7A	(26.5mm thread)	10/06 >	K20HR-U11	3381	-	0,9	-	ИКН20	И44	VКН20	
2.0 i 16V	100	EW10J4	(26.5mm thread)	04 >	K16HPR-U11	6076	D166	0,9	KH16TT	ИКН16	И43	VКН16	
2.0 i 16V	105	EW10A	(26.5mm thread)	04 >	K20HR-U11	3381	-	0,9	-	ИКН20	И44	VКН20	









Свечи зажигания | Автомобили европейского рынка

	KW				СТАНДАРТНЫЕ				ВАРИАНТ ЗАМЕНЫ			
												
CITROËN <i>продолжение</i>												
2.0 i16V VTS	130	EW10J4S	(26.5mm thread)	04 >	K20HR-U11	3381	-	1,1	-	IKH20	I44	VKH20
2.0 i16V Picasso	103	EW10A	(26.5mm thread)	10/06 >	K20HR-U11	3381	-	1,1	-	IKH20	I44	VKH20
C 5												
1.8 i16V	85	6FZ (EW7J4)	(26.5mm thread)	03/01 >	K16HPR-U11	6076	D166	0,9	KH16TT	IKH16	I43	VKH16
1.8 i16V	92	EW7A		02/08 >	K20HR-U11	3381	-	0,9	-	IKH20	I44	VKH20
2.0 i16V	100	RFN/RFM (EW10J4 L3)	(26.5mm thread)	03/01 >	K16HPR-U11	6076	D166	0,9	KH16TT	IKH16	I43	VKH16
2.0 i16V	103	EW10A		02/08 >	K20HR-U11	3381	-	0,9	-	IKH20	I44	VKH20
3.0 iV-6 24V	152	XFX (ES9J4S)	(26.5mm thread)	03/01 >	IKH16	5343	I43	1,1	-	IKH16	I43	VKH16
3.0 iV-6	155	ES9A		02/08 >	VKH16	5617	V17	1,0	-	IKH16	I43	VKH16
C 6												
3.0 iV-6 24V	155	XVF (ES 9 A)	(26.5mm thread)	09/05 >	VKH16	5617	V17	1,0	-	IKH16	I43	VKH16
C 8												
2.0 i16V	100	RFN (EW10J4)	(26.5mm thread)	07/02 >	K16HPR-U11	6076	D166	0,9	KH16TT	IKH16	I43	VKH16
2.2 i16V	116	3FZ (EW12J4)	(26.5mm thread)	07/02 >	K16HPR-U11	6076	D166	0,9	KH16TT	IKH16	I43	VKH16
3.0 iV-6 24V	150	XFW (ES9J4S)	(26.5mm thread)	10/02 >	K16HPR-U11	6076	D166	0,9	KH16TT	IKH16	I43	VKH16
C 15												
1.0 E	42	K3A		87 > 93	Q20P-U	3125	D17	0,8	Q20TT	IK20	I04	VK20Y
1.0 E	33	C1A (TU 9.)		88 > 93	Q20PR-U	3007	D12	0,8	Q20TT	IK20	I04	VK20Y
1.1 E	37	109 K (XW7)		10/84 > 06/87	T20EP-U	5031	D5	0,6	-	IT20	I26	VT20
1.1 E	44	E1A (M 103)		07/87 > 06/88	Q20P-U	3125	D17	0,8	Q20TT	IK20	I04	VK20Y
1.1 E	40	H1A (TU 1)		06/88 >	Q20PR-U	3007	D12	0,8	Q20TT	IK20	I04	VK20Y
1.1 E/RE i	44	HDZ (TU 1.M)	Cat	07/92 > 06/95	Q20PR-U	3007	D12	0,8	Q20TT	IK16	I03	VK16
1.1 E/RE i	44	HDZ (TU 1.M)	Cat	07/95 >	K20TXR	5063	D20	0,9	K20TT	IK16	I03	VK16
1.3 E	47	G1A (M 104)		87 > 06/88	Q20P-U	3125	D17	0,8	Q20TT	IK20	I04	VK20Y
1.4 E	44	XY 7 - 150 D		86 > 09/87	T20EP-U	5031	D5	0,8	-	IT20	I26	VT20
1.4 E	49	K1G (TU 3.A) Taper seat		06/88 > 08/91	T20EP-U	5031	D5	0,8	-	IT20	I26	VT20
1.4 E	49	K1G (TU 3.A) Flat seat	(E)	06/88 >	Q20P-U	3125	D17	0,8	Q20TT	IK20	I04	VK20Y
1.4 E	49	(TU 3.A)		07/88 >	Q20P-U	3125	D17	0,8	Q20TT	IK20	I04	VK20Y
1.4 E i	55	KDY / KDX (TU 3.M)	Cat	08/91 >	Q20PR-U	3007	D12	0,8	Q20TT	IK20	I04	VK20Y
1.4 E	55	K2D (TU 3.F2 K)	WW Cat	01/92 >	Q20PR-U	3007	D12	0,8	Q20TT	IK20	I04	VK20Y
C 25												
1.8	49	169 (XM 7)		07/87 >	W20EP-U	3043	D4	0,8	W20TT	IW20	I06	VW20
2.0	56	170 C (XN 1.T)		07/87 > 08/91	W20EP-U	3043	D4	0,8	W20TT	IW20	I06	VW20
2.0	62	170 A/B (XN 1.TA)	Cat	08/91 >	W20EP-U	3043	D4	0,8	W20TT	IW20	I06	VW20
C 35												
2.0	47	B 20-6		73 >	W20FP-U	3068	D18	0,6	-	IWF20	I78	
C-CROSSER												
2.4 i16V	124	MMC	(Mitsubishi)	02/07 >	K16PSR-B8			0,8	-	IK16	I03	VK16
CX												
2.0 2000				75 > 06/82	W20FP-U	3068	D18	0,8	-	IWF20	I78	
2.0	78	829 A5		06/79 > 06/82	T20EP-U	5031	D5	0,8	-	IT20	I26	VT20
2.0	75-78	829 A5		06/82 > 12/92	T20EP-U	5031	D5	0,8	-	IT20	I26	VT20
2.2	84	J 6 T A500		07/85 > 12/92	T22EP-U	5040	-	0,8	-	IT22	I27	
2.4 2400 / GTi / Prestige	85-96	M 23-6		08/76 > 06/84	W20FP-U	3068	D18	0,8	-	IWF20	I78	
2.5	88-91	EN 5 L		83 > 93	W20FPR-U	3070	D3	0,8	-	IWF20	I78	
2.5 GTi	101	EN 5 L		83 > 93	W20FPR-U	3070	D3	0,8	-	IWF20	I78	
2.5 25 Ri / Turbo 2		EN 5 T / TE		07/84 > 12/92	W20FP-U	3068	D18	0,8	-	IWF20	I78	
2.5 25 GTi	89-91			86 > 86	W20FPR-U	3070	D3	0,8	-	IWF20	I78	
2.5 25 GTi	123	EN 5 L		05/86 > 12/92	W20FP-U	3068	D18	0,8	-	IWF20	I78	
2.5 25 Ri	90-91	EN 5 L	Cat	05/86 > 12/92	W20FPR-U	3070	D3	0,8	-	IWF20	I78	
DS												
1.9				62 > 69	W20FP-U	3068	D18	0,6	-	IWF20	I78	
2.0 Special / S / SS				> 75	W20FP-U	3068	D18	0,6	-	IWF20	I78	
2.0 ID	75			68 > 75	W20FP-U	3068	D18	0,6	-	IWF20	I78	
2.1 E / Pallas / Prestige				65 > 72	W20FP-U	3068	D18	0,6	-	IWF20	I78	
2.3 - / E	85-96			09/72 > 75	W20FP-U	3068	D18	0,6	-	IWF20	I78	
DYANE												
0.6	23	M 28 (AM 2 A)		72 > 83	W22FS-U	4025	-	0,6	-	IWF22	I79	
EVASION / SYNERGIE												
1.8 i	74	LFW / LFZ (XU 7 JP/Z)		96 >	K20TXR	5063	D20	0,9	K20TT	IK20	I04	VK20Y
2.0 i	89	RFU (XU 10 J2C)		09/94 >	Q20PR-U	3007	D12	0,8	Q20TT	IK20	I04	VK20Y
2.0 i16V	100	RFV (XU 10.J4R)		97 > 01	K20TXR	5063	D20	0,9	K20TT	IK20	I04	VK20Y
2.0 i16V	100	RFN (EW 10 J4)	(26.5mm thread)	04/00 >	K16HPR-U11	6076	D166	0,9	KH16TT	IKH16	I43	VKH16
2.0 i Turbo CT SX / VSX	108-110	RGX (XU 10 J2TE)		09/94 >	K20TXR	5063	D20	0,9	K20TT	IK20	I04	VK20Y
ID												
1.9 B / F / Super				60 > 69	W20FP-U	3068	D18	0,8	-	IWF20	I78	
2.0	76			68 > 72	W20FP-U	3068	D18	0,8	-	IWF20	I78	
2.1 F				66 > 72	W20FP-U	3068	D18	0,8	-	IWF20	I78	











KW	KW	KW	KW	KW	СТАНДАРТНЫЕ				ВАРИАНТ ЗАМЕНЫ			
					4 PACK	4 PACK	4 PACK	4 PACK	4 PACK	4 PACK	4 PACK	4 PACK
CITROËN <i>продолжение</i>												
JUMPER												
2.0 i	80	RFW (XU10 J2U)		94 > 02/95	Q20PR-U	3007	D12	0,8	Q20TT	IK20	I04	VK20Y
2.0 i	80	RFW (XU10 J2U)		03/95 >	K20TXR	5063	D20	0,9	K20TT	IK20	I04	VK20Y
JUMPY / DISPATCH												
1.6 i	58			10/95 >	Q20PR-U	3007	D12	0,8	Q20TT	IK20	I04	VK20Y
2.0 i16V	100	RFN (EW 10 J4)	(26.5mm thread)	04/00 >	K16HPR-U11	6076	D166	0,9	KH16TT	IKH16	I43	VKH16
LN												
0.6	23			72 > 81	W20FS-U	3073	-	0,6	-	WF20	I78	
LNA												
0.7 - / Entreprise				79 > 87	T22EP-U	5040	-	0,6	-	IT22	I27	
0.7	25	V 06 / 630		01/83 > 06/86	T22EP-U	5040	-	0,6	-	IT22	I27	
1.1 11 E / RE / RS	35	109-5 / 109F / 109 K (XW 7.B1)		09/82 > 87	T20EP-U	5031	D5	0,6	-	IT20	I26	VT20
MEHARI												
0.6	21	(AM 2 A)		67 > 90	W22FS-U	4025	-	0,6	-	WF22	I79	
NEMO												
1.4 i	54	TU 3 A		02/08 >	K20PR-U	3145	D22	0,9	K20TT	IK20	I04	VK20Y
SAXO												
1.0 i	37	CDY/CDZ (TU 9 M)		03/96 > 09/03	K20TXR	5063	D20	0,9	K20TT	IK16	I03	VK16
1.1 i	40	HDY (TU 1.M)		05/96 > 09/03	K20TXR	5063	D20	0,9	K20TT	IK20	I04	VK20Y
1.1 i	44	HDZ (TU 1.M /+) (MA3.1)		03/96 > 09/03	K20TXR	5063	D20	0,9	K20TT	IK20	I04	VK20Y
1.4 i	55	KFX (TU 3 JP)		03/96 > 09/03	K20TXR	5063	D20	0,9	K20TT	IK20	I04	VK20Y
1.6 i	66	NFX (TU 5.JP)		03/96 > 09/03	K20TXR	5063	D20	0,9	K20TT	IK20	I04	VK20Y
1.6 i VTS (16V)	87	NFX (TU 5.J4)		05/96 > 09/03	K20TNR	3304	-	0,9	K20TT	IK20	I04	VK20Y
SM												
3.0 V-6	135	V-6 (inj. / carb.)		70 > 75	W20EP-U	3043	D4	0,6	W20TT	W20	I06	VW20
VISA												
0.6 Club / Special	26	V 06 / 6 (2 Cyl.)		79 > 91	T22EP-U	5040	-	0,6	-	IT22	I27	
1.0 10E	32	108 / 5C		80 > 87	T20EP-U	5031	D5	0,6	-	IT20	I26	VT20
1.1 Super / II Super E	37	109 / 5F		79 > 87	T20EP-U	5031	D5	0,6	-	IT20	I26	VT20
1.1 11 E / RE / Entreprise	37	109 / 5F - 109 / 5K		80 > 87	T20EP-U	5031	D5	0,6	-	IT20	I26	VT20
1.1 11 RE	36	XW 7 - 109 / 5F	(E)	84 > 06/87	T20EP-U	5031	D5	0,6	-	IT20	I26	VT20
1.1 11 Challenger	35	XW 7.B1 - 109/5K	(E)	> 88	T20EP-U	5031	D5	0,6	-	IT20	I26	VT20
1.2 Super X	38	129 / 5		80 > 87	T20EP-U	5031	D5	0,6	-	IT20	I26	VT20
1.4 Challenger	59	108 / 5C		80 > 87	T22EP-U	5040	-	0,6	-	IT22	I27	
1.4 Chrono	58	156 / 5A	(F)	81 > 91	IT24	5328	I28	0,6	-	IT24	I28	
1.4 14 TRS	44	XY 7 - 150 D	Cat	84 > 91	T20EP-U	5031	D5	0,6	-	IT20	I26	VT20
1.4 14 TRS / GT	44-59	XY 7		85 > 91	T22EP-U	5040	-	0,6	-	IT22	I27	
1.4 GT	58	XY 8 - 150 B		09/82 > 91	T22EP-U	5040	-	0,8	-	IT22	I27	
1.6 GTi	77	XU 5.J		85 > 87	T22EP-U	5040	-	0,8	-	IT22	I27	
1.6 GTi	76	XU 5.J - 180 A	(E)	03/85 > 91	T22EP-U	5040	-	0,8	-	IT22	I27	
1.6 GTi	83	XU 5.JA (- B 6D)		05/86 > 03/91	Q22P-U	3255	-	0,8	-	IK22	I10	VK22
XANTIA												
1.6 i	65	BFZ (XU 5.JP)		07/93 > 03/95	Q20PR-U	3007	D12	0,8	Q20TT	IK20	I04	VK20Y
1.6 i	65	BFZ (XU 5.JP)		03/95 >	K20TXR	5063	D20	0,9	K20TT	IK20	I04	VK20Y
1.8 i	66	LFX (TU 7 JP(B))		06/97 >	K20TXR	5063	D20	0,9	K20TT	IK20	I04	VK20Y
1.8 i	75	LFZ (XU 7.JP)		03/93 > 03/95	Q20PR-U	3007	D12	0,8	Q20TT	IK20	I04	VK20Y
1.8 i	75	LFZ (XU 7.JP)		03/95 >	K20TXR	5063	D20	0,9	K20TT	IK20	I04	VK20Y
1.8 i16V	81	LFY (XU 7.JP4)		06/95 >	K20TXR	5063	D20	0,9	K20TT	IK16	I03	VK16
2.0 i	88	RFX (XU 10.J2C) (LZ)		03/93 > 03/95	Q20PR-U	3007	D12	0,7	Q20TT	IK20	I04	VK20Y
2.0 i	88	RFX (XU 10.J2C) (LZ)		03/95 >	K20TXR	5063	D20	0,9	K20TT	IK20	I04	VK20Y
2.0 i16V	112	RFY (XU 10.J4Z) (MPi)		03/93 >	K20PR-U	3145	D22	0,8	K20TT	IK20	I04	VK20Y
2.0 i16V	97	RFV (XU 10.J4R)		06/95 >	K20TXR	5063	D20	0,9	K20TT	IK20	I04	VK20Y
2.0 i16V	110	RFT (XU 10.J4 6) (D)		06/94 >	K20PR-U	3145	D22	0,8	K20TT	IK20	I04	VK20Y
2.0 i16V	123	RFS (XU10J4/RS)		06/96 >	K20TNR	3304	-	0,9	K20TT	IK20	I04	VK20Y
2.0 i Turbo	108-110	RGX (XU10.J2 CT / TE/CT E)		06/95 >	K20TXR	5063	D20	0,9	K20TT	IK20	I04	VK20Y
3.0 i V-6 24V	143	ES 9 J4(-L3)		10/96 >	K20TXR	5063	D20	1,0	K20TT	IK20	I04	VK20
XM												
2.0 i2000	79-81	RDZ (XU10.MZ)	WWCat	05/89 > 93	Q20PR-U	3007	D12	0,8	Q20TT	IK20	I04	VK20Y
2.0 Presence / S / SE	85	R2A (XU 10.2C) Carb. 2V		05/89 > 93	Q20PR-U	3007	D12	0,7	Q20TT	IK22	I10	VK22
2.0 iSens. / Amb. / Detente	96	R6A (XU 10.J2) G5 MPi		05/89 >	Q22PR-U	3010	D23	0,7	-	IK22	I10	VK22
2.0 i2000	90	RFZ (XU 10.J2Z) MP3.1	Cat	10/89 > 06/94	Q20PR-U	3007	D12	0,8	Q20TT	IK20	I04	VK20Y
2.0 i16V SX / VSX	95-97	RFV (XU10J4R)	Cat	07/94 > 06/95	Q20PR-U	3007	D12	0,8	Q20TT	IK20	I04	VK20Y
2.0 i16V SX / VSX	95-97	RFV (XU10J4R)	Cat	07/95 >	K20TXR	5063	D20	0,9	K20TT	IK20	I04	VK20Y
2.0 i Turbo CT	104	RGY (XU10.J2TE/Z)	Cat	09/92 > 06/94	K20PBR	5060	D105	0,8	K20TT	IK20	I04	VK20Y
2.0 i Turbo CT	108-110	RGX (XU10.J2TE/CTE)	Cat	05/94 >	K20TXR	5063	D20	0,9	K20TT	IK20	I04	VK20Y
3.0 i V-6 Sens. / Amb. / Excl.	123	SFZ (UFY) (ZPJ/Z) MPi	Cat	05/89 >	K20PBR	5060	D105	0,9	K20TT	IK20	I04	VK20Y
3.0 i V-6 24V / Exclusive	147	SKZ (ZPJ4) MPi	Cat	05/89 >	K20PBR	5060	D105	0,9	K20TT	IK20	I04	VK20Y
3.0 i V-6 24V	143	ES9 J4(-L3) (Alum. alloy block)	Cat	97 >	K20TXR	5063	D20	1,0	K20TT	IK20	I04	VK20

Свечи зажигания | Автомобили европейского рынка

Код	KW	Мотор	Код свечи	Тип	Год	СТАНДАРТНЫЕ				ВАРИАНТ ЗАМЕНЫ			
						Код	4 PACK	Терм	ТТ	Код	4 PACK	Терм	ТТ
CITROËN продолжение													
XSARA													
1.4 i	55	KFX (TU 3 JP)	Single electrode	07/97 >		K20PR-U	3145	D22	0,9	K20TT	IK20	I04	VK20Y
1.4 i	55	KFX (TU 3 JP)	Double electrode	07/97 >		K20TXR	5063	D20	0,9	K20TT	IK20	I04	VK20Y
1.6 i	66	NFZ (TU 5 JP)	Single electrode	07/97 >		K20PR-U	3145	D22	0,9	K20TT	IK20	I04	VK20Y
1.6 i	66	NFZ (TU 5 JP)	Double electrode	07/97 >		K20TXR	5063	D20	0,9	K20TT	IK20	I04	VK20Y
1.6 i16V	80	NFU (TU5JP4)	(26.5mm thread)	09/00 >		K20HR-U11	3381	-	0,9	-	IKH20	I44	VKH20
1.8 i	66	LFX (XU 7.JB)		07/97 >		K20TXR	5063	D20	0,9	K20TT	IK20	I04	VK20Y
1.8 i (.../Automatic transmission)	75	LFZ (XU 7.JP)		07/97 >		K20TXR	5063	D20	0,9	K20TT	IK20	I04	VK20Y
1.8 i16V	82	LFY (XU 7.JP4)		07/97 >		K20TXR	5063	D20	0,9	K20TT	IK16	I03	VK16
2.0 i16V VTS	122	RFS (XU10J4/RS)		09/97 >		K20TXR	5063	D20	0,9	K20TT	IK20	I04	VK20Y
2.0 i16V	100	RFN (EW10J4 L3)	(26.5mm thread)	09/00 >		K16HPR-U11	6076	D166	0,9	KH16TT	IKH16	I43	VKH16
XSARA PICASSO													
1.6 i	65	NFZ (TU 5 JP)	Single electrode	02/00 >		K20PR-U	3145	D22	0,9	K20TT	IK20	I04	VK20Y
1.6 i	65	NFZ (TU 5 JP)	Double electrode	02/00 >		K20TXR	5063	D20	0,9	K20TT	IK20	I04	VK20Y
1.8 i16V	85	6FZ (EW7J4) / LFY (XU 7.JP4)	(26.5mm thread)	02/00 >		K16HPR-U11	6076	D166	0,9	KH16TT	IKH16	I43	VKH16
2.0 i16V	100	EW10J4 L3 (RFN/RFM)	(26.5mm thread)	12/99 >		K16HPR-U11	6076	D166	0,9	KH16TT	IKH16	I43	VKH16
ZX													
1.1 Reflex / Avantage	44	H1A (TU 1)		91 > 09/92		Q20P-U	3125	D17	0,8	Q20TT	IK16	I03	VK16
1.1 i Reflex / Avantage	44	HDY / HDZ (TU 1.M)	Cat	07/92 > 02/95		Q20PR-U	3007	D12	0,8	Q20TT	IK20	I04	VK20Y
1.1 i Reflex / Avantage	44	HDY / HDZ (TU 1.M)	Cat	03/95 >		K20TXR	5063	D20	0,9	K20TT	IK20	I04	VK16
1.4 Aura / Reflex / Avantage	55	K2D (TU 3.2K)		91 >		Q20PR-U	3007	D12	0,8	Q20TT	IK20	I04	VK20Y
1.4 i Aura / Reflex / Avantage	55	KDY/KDX (TU 3.FM/MC)	Cat	91 > 02/95		Q20PR-U	3007	D12	0,8	Q20TT	IK20	I04	VK20Y
1.4 i Aura / Reflex / Avantage	55	KDY (TU 3.FM)	Cat	03/95 >		K20TXR	5063	D20	0,9	K20TT	IK16	I03	VK16
1.6 i Aura/Avant/Reflex/Volcane	65	B4A (XU 5.M..)		91 >		Q20PR-U	3007	D12	0,8	Q20TT	IK20	I04	VK20Y
1.6 i Aura/Avant/Reflex/Volcane	65	BDY (XU 5.M3Z)	Cat	91 >		Q20PR-U	3007	D12	0,8	Q20TT	IK20	I04	VK20Y
1.6 i Aura / Avant. / Furio	65	BFZ (XU 5.JP)	Cat	07/93 > 03/95		Q20PR-U	3007	D12	0,8	Q20TT	IK20	I04	VK20Y
1.6 i Aura / Avant. / Furio	65	BFZ (XU 5.JP)	Cat	03/95 >		K20TXR	5063	D20	0,9	K20TT	IK20	I04	VK20Y
1.6 i Aura / Avant. / Furio	65	(TU 5.JP/L)	Cat	02/95 >		K20TXR	5063	D20	0,9	K20TT	IK20	I04	VK20Y
1.8 i Furio	75	LFZ (XU 7.JP)	Cat	92 > 03/95		Q20PR-U	3007	D12	0,8	Q20TT	IK20	I04	VK20Y
1.8 i Furio	75	LFZ (XU 7.JP)	Cat	03/95 >		K20TXR	5063	D20	0,9	K20TT	IK20	I04	VK20Y
1.8 i16V	81	LFY (XU 7.JP4)	Cat	12/96 >		K20TXR	5063	D20	0,9	K20TT	IK16	I03	VK16
1.9 i Volcane	93-96	D6E (XU 9.JA/K)		91 >		Q22PR-U	3010	D23	0,7	-	IK22	I10	VK22
1.9 i Volcane	88-90	DKZ (XU 9.JA/Z)	Cat	91 >		Q20PR-U	3007	D12	0,8	Q20TT	IK20	I04	VK20Y
2.0 i Volcane	88	RFX (XU 10.J2C/LZ)	Cat	92 > 03/95		Q20PR-U	3007	D12	0,7	Q20TT	IK20	I04	VK20Y
2.0 i Volcane	88	RFX (XU 10.J2C/LZ)	Cat	03/95 >		K20TXR	5063	D20	0,9	K20TT	IK16	I03	VK16
2.0 i16V	112	RFY (XU 10.J4L/Z)	Cat	92 >		Q22PR-U	3010	D23	0,8	-	IK22	I10	VK22
2.0 i16V	110	RFT (XU 10.J4D) (MP3.2)	Cat	06/94 >		Q22PR-U	3010	D23	0,8	-	IK22	I10	VK22
2.0 i16V	123	RFS (XU10J4/RS)	Cat	96 >		K20TNR	3304	-	0,9	K20TT	IK20	I04	VK20Y
DACIA													
1210													
1.2	40	(OHV) (1185cc) Carb.		77 >		W20FP-U	3068	D18	0,6	-	IWF20	I78	
1300 / 1310													
1.3 Denem	40			77 >		W20FP-U	3068	D18	0,6	-	IWF20	I78	
1410 / 1410 Break													
1.4 (Duster)	47	(OHV) (1397cc) Carb.		77 >		W20FP-U	3068	D18	0,6	-	IWF20	I78	
LOGAN													
1.4 i8V	55	K7J - 710		09/04 >		K20PR-U	3145	D22	0,8	K20TT	IK20	I04	VK20Y
1.6 i8V	64	K7M - 710		09/04 >		K20PR-U	3145	D22	0,8	K20TT	IK20	I04	VK20Y
NOVA													
1.4	48	(OHV) (1397cc) Carb.		96 > 99		W20FP-U	3068	D18	0,6	-	IWF20	I78	
1.6	53	(OHV) (1557cc) Carb. 2C		96 > 99		W20FP-U	3068	D18	0,6	-	IWF20	I78	
1.6 i	53	(OHV) (1557cc) Inj.		96 > 99		W16FPR-U	4192	-	0,8	-	IWF16	I59	
SUPER NOVA													
1.4 i	55	E7J-260 (1390cc) Inj.		99 > 03		K20PR-U	3145	D22	0,8	K20TT	IK20	I04	VK20Y
1.4 i	55	E7J (1390cc) Siemens Sirius 32 Inj.		99 > 03		K20PR-U	3145	D22	0,8	K20TT	IK20	I04	VK20Y
SOLENZA													
1.4 i	55	E7J 262 (1390cc)		03/03 >		K20PR-U	3145	D22	0,8	K20TT	IK20	I04	VK20Y
DAEWOO -> CHEVROLET (DAEWOO)													
DAF													
66													
1.1				> 75		W16FP-U	4019	-	0,6	-	IWF16	I59	
1.3				> 75		W16FP-U	4019	-	0,6	-	IWF16	I59	
1.3 Marathon				> 75		W20FP-U	3068	D18	0,6	-	IWF20	I78	
DAIHATSU													
APPLAUSE													
1.6 i16V (A101,A111)	77	HD-C / HD (E)		09/89 > 09/97		K20PR-U11	3121	D14	1,1	K20TT	IK20	I04	VK20
1.6 i16V (A101)	73	HD-E		09/97 >		K20TNR-S	3196	D104	1,0	K20TT	IK20	I04	VK20











DAIHATSU продолжение	KW				СТАНДАРТНЫЕ				ВАРИАНТ ЗАМЕНЫ			
												
BUS WIDE 55												
0.6 (S65)		AB 20 (550cc)		04/81 > 05/82	W20EXR-U	3066	D26	0,8	W20TT	W20	I06	VW20
0.85 (S70)		CD (850cc)		05/82 >	W16EXR-U	3031	D9	0,8	W16TT	W16	I05	VW16
1.0 (S75)		CB 41		11/83 >	W16EXR-U	3031	D9	0,8	W16TT	W16	I05	VW16
CAB												
0.8 850				85 >	W16EXR-U	3031	D9	0,8	W16TT	W16	I05	VW16
1.0 1000				85 >	W16EXR-U	3031	D9	0,8	W16TT	W16	I05	VW16
CHARADE												
1.0 (G10)	37	CB 20		10/77 > 02/81	W16EXR-U	3031	D9	0,8	W16TT	W16	I05	VW16
1.0 (G10)	38	CB 22		81 > 02/83	W16EXR-U	3031	D9	0,9	W16TT	W16	I05	VW16
1.0 (G11)	38	CB 22		82 > 03/87	W16EXR-U	3031	D9	0,9	W16TT	W16	I05	VW16
1.0 Turbo (G11)	50	CB 60		83 > 03/87	W20EXR-U	3066	D26	0,9	W20TT	W20	I06	VW20
1.0 (G100S)	38	CB 23		02/87 > 12/92	W16EXR-U	3031	D9	0,9	W16TT	W16	I05	VW16
1.0 (G100)	41	CB 90		11/89 > 12/92	W16EXR-U11	3032	D86	1,1	W16TT	W16	I05	VW16
1.0 i (G100)	40	CB 90	Cat.	11/89 > 12/92	W16EXR-U11	3032	D86	1,1	W16TT	W16	I05	VW16
1.0 Turbo (G100)	50	CB 61 Turbo	+(N, D, S)	87 > 88	W20EXR-U	3066	D26	0,9	W20TT	W20	I06	VW20
1.0 GT ti (Gti) (Turbo) (G100S)	74	CB 80 Turbo (3-Cyl. DOHC 12V)		03/87 > 12/92	W20ETR-L	3277	-	1,0	W20TT	W20	I06	VW20
1.3 i 16V (G102/G112)	56-66	HC-E / HC-C (4-Cyl. SOHC)		88 > 01/93	K20PR-U11	3121	D14	1,1	K20TT	IK20	I04	VK20
1.3 i 16V ../4x4 (G200)	62	HC / HC-E		01/93 > 98	K20PR-U11	3121	D14	1,1	K20TT	IK20	I04	VK20
1.3 i 16V (G2..)	62	HC (-E)		01/98 >	K20PR-U11	3121	D14	1,1	K20TT	IK20	I04	VK20
1.5 i 16V (G200/G202)	66	HE-EG / HE-G		06/94 > 99	K20PR-U11	3121	D14	1,1	K20TT	IK20	I04	VK20
1.6 i 16V ../GTi (G201)	77	HD-E		03/93 > 98	K20PR-U11	3121	D14	1,1	K20TT	IK20	I04	VK20
CHARMANT												
1.3 1300 (A35)	48	4 K		78 > 89	W16EXR-U	3031	D9	0,8	W16TT	W16	I05	VW16
1.6 1600 (A45)		2 T(B)		81 > 08/83	W16EXR-U	3031	D9	0,8	W16TT	W16	I05	VW16
1.6 1600 (A60)	60	4 A		08/83 > 89	W16EXR-U	3031	D9	0,8	W16TT	W16	I05	VW16
COPEN (L880K)												
0.66 i 16V	50	JB-DET		09/03 >	VK20Y	5637	V37	0,8	-	IK20	I04	VK20Y
CUORE / DOMINO												
0.6 (L40, L55)	20	AB / AB 30 (550cc)		> 81	W20EXR-U	3066	D26	0,8	W20TT	W20	I06	VW20
0.6 (L60)	22-24	AD 10 / AD		09/81 > 08/85	W20EXR-U	3066	D26	0,8	W20TT	W20	I06	VW20
0.66 i 16V TR-XX R4	47	JB - JL (EFI Turbo) (660cc)	4 Cyl.	09/94 > 10/98	K22TNR-S	3197	-	0,8	-	IK22	I10	VK22
0.66 i 16V TR-XX R4 Avanzato	47	JB - JL (EFI Turbo) (660cc)	4 Cyl.	09/94 > 10/98	IK27	5311	I12	0,7	-	IK27	I12	
0.85 (L80)		ED (850cc)		09/85 > 08/90	W20EXR-U	3066	D26	0,8	W20TT	W20	I06	VW20
0.85 (L201)	29-32	ED 10 (K) (850cc)		08/90 > 03	W20EXR-U	3066	D26	0,8	W20TT	W20	I06	VW20
0.85 (L501)	30-32	ED 20 (850cc)		08/94 > 03	W20EXR-U11	3067	D10	1,1	W20TT	W20	I06	VW20
0.85 i	30-32	ED 20 (850cc)	3 Cyl.	05/97 > 03	W16EXR-U11	3032	D86	1,1	W16TT	W16	I05	VW16
1.0 i 12V (L701)	41	EJ-DE (S-DIS)	3 Cyl.	10/98 > 03	K16PR-U11	3130	D21	1,1	K16TT	IK16	I03	VK16
1.0 i 12V (L250/...)	43	EJ-VE (DOHC) (DVVT)	3 Cyl.	05/03 >	K16TNR-S9	3329	-	0,9	K16TT	IK16	I03	VK16
DELTA												
2.0 2000				79 >	W16EXR-U	3031	D9	0,8	W16TT	W16	I05	VW16
FELLOW MAX												
0.85		360 - 550 (850cc)		70 > 78	W20EX-U	3062	D25	0,8	W20TT	W20	I06	VW20
FEROZA / SPORTRAK												
1.6 16V (F300)	63	HD-C		10/88 >	K20PR-U11	3121	D14	1,1	K20TT	IK20	I04	VK20
1.6 16V (F300)	70	HD-E	Cat	10/88 >	K20PR-U11	3121	D14	1,1	K20TT	IK20	I04	VK20
F 80 / F 85												
2.0	65	3 Y		04/84 > 91	W16EXR-U	3031	D9	0,8	W16TT	W16	I05	VW16
GRAN MOVE (Pyzar)												
1.5 i 16V (G303)	66-74	HE-E / HE-G (EFI)		12/96 > 10/98	K20PR-U11	3121	D14	1,1	K20TT	IK20	I04	VK20
1.6 i 16V (G301)	67	HD-E		05/98 >	K20PR-U11	3121	D14	1,1	K20TT	IK20	I04	VK20
HIJET / VAN												
0.6 550 (S60/S65)		AB	2 Cyl.	79 > 83	W20EXR-U	3066	D26	0,8	W20TT	W20	I06	VW20
0.8 850 (S70/S84)	29-33	CD 20 - CB 41		86 > 93	W16EXR-U	3031	D9	0,8	W16TT	W16	I05	VW16
0.8 850		EB		86 > 93	W20EXR-U	3066	D26	0,8	W20TT	W20	I06	VW20
1.0 1000 (S85)		CB / CB 41		05/84 > 07/86	W16EXR-U	3031	D9	0,8	W16TT	W16	I05	VW16
1.0 1000 (S85)	33	CB 41		07/86 > 98	W16EXR-U	3031	D9	0,8	W16TT	W16	I05	VW16
1.0 i 1000 (S85)	35	CB 42		12/92 > 05/98	W16EXR-U11	3032	D86	1,1	W16TT	W16	I05	VW16
1.3 i 16V (S85)	48	HC#		05/98 >	K20TNR-S	3196	D104	1,0	K20TT	IK20	I04	VK20
1.3 i 16V (S85)		HC-E		10/00 >	K20TNR-S	3196	D104	1,0	K20TT	IK20	I04	VK20
MATERIA												
1.3 i 16V	67	K3-VE		12/06 >	SXU22PR9	3434	S37	0,9	-	IXU22	I08	VXU22
1.5 i 16V	76	3SZ-VE		12/06 >	SXU22PR9	3434	S37	0,9	-	IXU22	I08	VXU22
MIRA												
0.5 Turbo 4x4				80 > 85	W20EPR-U	3047	D2	0,8	W20TT	W20	I06	VW20
0.6				80 > 85	W20EXR-U	3066	D26	0,8	W20TT	W20	I06	VW20
0.85	30	ED 10 (K) (850cc)		01/93 > 97	W20EXR-U	3066	D26	0,8	W20TT	W20	I06	VW20













Свечи зажигания | Автомобили европейского рынка













	KW				СТАНДАРТНЫЕ				ВАРИАНТ ЗАМЕНЫ			
												
DAIHATSU <i>продолжение</i>												
MOVE												
0.85 i (L6..)	30-32	(ED 20) MPI (850cc)		02/97 > 99	W16EXR-U11	3032	D86	1,1	W16TT	IW16	I05	VW16
1.0 i12V (L901)	40	EJ (EJ-DE)	3 Cyl.	10/98 >	K16PR-U11	3130	D21	1,1	K16TT	IK16	I03	VK16
ROCKY / FOURTRACK												
2.0 4x4 (F80/F85)	65	3 Y		04/84 > 91	W16EXR-U	3031	D9	0,8	W16TT	IW16	I05	VW16
2.0 4x4	65	HD-E		> 89	K20PR-U11	3121	D14	1,1	K20TT	IK20	I04	VK20
2.0 4x4	65			90 >	K20PR-U11	3121	D14	1,1	K20TT	IK20	I04	VK20
2.2 4x4 (F95)		4 Y		92 > 93	W16EXR-U	3031	D9	0,8	W16TT	IW16	I05	VW16
SIRION (STORIA)												
1.0 i12V	40	EJ (EJ-DE)	3 Cyl.	01/98 > 09/00	K16PR-U11	3130	D21	1,1	K16TT	IK20	I04	VK20
1.0 i12V	43	EJ-VE (DOHC) (DVVT)	3 Cyl.	09/00 >	K16TNR-S9	3329	-	0,9	K16TT	IK16	I03	VK16
1.3 i16V	75	K3-VE (DOHC) DVVT		09/00 >	K20BR-S10	3330	-	1,0	K20TT	IK20	I04	VK20
1.3 i16V Turbo	76	K3-VET (DOHC) DVVT Turbo		09/00 >	PK20PR-P8	3245	P27	0,8	K20TT			VK20Y
SIRION 2 (BOON)												
1.0 i12V	51	1KR-FE (DVVT)	3 Cyl.	06/04 >	SK20HR11	3421	S33	1,1	-	IKH20	I44	VKH20
1.3 i16V	64	K3-VE (DVVT)		06/04 >	K20R-U11	3139	-	1,1	K20TT	IK20	I04	VK20
1.5 i16V	76	3SZ-VE			XU22PR9	3448	-	0,9	-	IXU22	I08	VXU22
TAFT												
0.6		(550cc)		> 79	W20EP-U	3043	D4	0,8	W20TT	IW20	I06	VW20
1.6 (F20, F25)		12 R		08/78 >	W16EXR-U	3031	D9	0,8	W16TT	IW16	I05	VW16
TERIOS												
1.3 i16V	62-67	HC -E		06/97 >	K20TNR-S	3196	D104	1,0	K20TT	IK20	I04	VK20
1.3 i16V	63	K3-VE (DOHC) DVVT		00 >	K20BR-S10	3330	-	1,0	K20TT	IK20	I04	VK20
1.3 i Turbo (J102G)	76	K3-VET (DOHC) DVVT Turbo	(J)	00 >	PK20PR-P8	3245	P27	0,8	K20TT			VK20Y
1.5 i16V	80	3SZ-VE		05/06 >	SXU22PR9	3434	S37	0,9	-	IXU22	I08	VXU22
TREVIS (MIRA GINO)												
1.0 i12V DVVT	43	EJ-VE	3 cyl.	07/06 >	K16TNR-S9	3329	-	0,9	K16TT	IK16	I03	VK16
VALERA / Shortback												
1.5 i SX	55			96 >	K20PR-U11	3121	D14	1,1	K20TT	IK20	I04	VK20
1.5 i SX	66	HE E (G)		96 >	K20PR-U11	3121	D14	1,1	K20TT	IK20	I04	VK20
WILDCAT												
2.0				87 >	W16EPR-U	3021	D6	0,8	W16TT	IW16	I05	VW16
YRV												
1.0 i12V	43	EJ-VE (DOHC)		00 >	K16TNR-S9	3329	-	0,9	K16TT	IK16	I03	VK16
1.3 i16V	64-75	K3-VE (DOHC) DVVT		00 >	K20BR-S10	3330	-	1,0	K20TT	IK20	I04	VK20
1.3 i16V Turbo (GT ti)	76-95	K3-VET (DOHC) DVVT Turbo		02/01 >	PK20PTR-S9	3380	P80	0,9	K20TT			VK20Y
DAIMLER												
DOUBLE SIX												
5.3 V-12		HE VIN 326574 ->		81 > 93	T22EP-U	5040	-	0,6	-	IT22	I27	
6.0 V-12		HE		93 > 96	T22EP-U	5040	-	0,6	-	IT22	I27	
V-8 LWB												
4.0 iV-8 32V	216	AJ V-8		96 >	IK20	5304	I04	1,1	-	IK20	I04	VK20
DODGE (EUROPE)												
CARAVAN / GRAND CARAVAN												
2.4 i 16V SE		L4 <X, B > (EFI)		96 > 98	K16PR-U11	3130	D21	1,3	K16TT	IK16	I03	VK16
2.5 i SE	72	EFI		88 >	W16EPR-U	3021	D6	0,8	W16TT	IW16	I05	VW16
3.0 iV-6	105	V-6 <3 >		88 >	W16EPR-U11	3201	D100	1,1	W16TT	IW16	I05	VW16
CALIBER												
1.8 i16V	105-110	EBA, EBY		02/06 >	KJ16CR-L11	3132	D35	1,0	K16TT	IK16	I03	VK16
2.0 i16V	117	ECN		02/06 >	KJ16CR-L11	3132	D35	1,0	K16TT	IK16	I03	VK16
2.4 i16V	128	E03		02/06 >	KJ16CR-L11	3132	D35	1,0	K16TT	IK16	I03	VK16
DAYTONA												
2.2 i16V Turbo	167	V-6		92 >	W16EPR-U	3021	D6	0,8	W16TT	IW16	I05	VW16
2.5 i Turbo	112	L4 <J > Turbo (153 CID)		89 > 92	W16EPR-U	3021	D6	0,9	W16TT	IW16	I05	VW16
3.0 V-6	105	V-6		92 >	W16EPR-U11	3201	D100	1,1	W16TT	IW16	I05	VW16
DURANGO												
3.9 iV-6	131	V-6 <X > (MPI) (239 CID)		97 >	KJ16CR-L11	3132	D35	1,0	K16TT	IK16	I03	VK16
5.2 iV-8	174	V-8 <Y > (MPI) (318 CID)		97 >	KJ16CR-L11	3132	D35	1,0	K16TT	IK16	I03	VK16
5.9 iV-8	184	V-8 <Z,5 > (MPI) (360 CID)		97 >	KJ16CR-L11	3132	D35	1,0	K16TT	IK16	I03	VK16
RAM												
3.9 iV-6	131	V-6 <X > (MPI) (239 CID)		93 > 99	K16PR-U	3191	D77	0,9	K16TT	IK16	I03	VK16
5.2 iV-8	174	V-8 <Y > (MPI) (318 CID)		93 > 99	K16PR-U	3191	D77	0,9	K16TT	IK16	I03	VK16
5.9 iV-8	184	V-8 <Z,5 > (MPI) (360 CID)		94 > 99	K16PR-U	3191	D77	0,9	K16TT	IK16	I03	VK16
8.0 iV-10	224	V-10 <W > (MPI) (488 CID)		95 > 99	KJ20CR-L11	3169	D106	1,1	K20TT	IK20	I04	VK20
STEALTH												
3.0 iV-6 24V	206-210	V-6 (6 G 72) (DOHC, MPI)	Twin Turbo	92 >	PK20PR-P11	3141	-	1,1	K20TT			VK20
VIPER												
8.0 iV-10	268	V-10 <E > (MPI) (488 CID)		93 >	QJ16HR-U9	5018	-	0,9	-			
8.3 iV-10 SRT-10	370	SMPI V-10		03 >	QJ16AR-U	3235	-	0,9	-	IK16	I03	VK16











KW	KW	KW	KW	KW	СТАНДАРТНЫЕ				ВАРИАНТ ЗАМЕНЫ			
					4 PACK	4 PACK	4 PACK	4 PACK	4 PACK	4 PACK	4 PACK	4 PACK
DONKervoort												
D8												
1.8 i 16V	103	Zetec MPi		93 > 00	PT16VR10	5093		1,0	-	ITV16	I38	
1.8 i 20V Turbo	110	Audi eng.		00 >	PK20PR-P8	3245	P27	0,8	K20TT			VK20Y
2.0 i 16V	118	Zetec MPi		93 > 00	PT16VR10	5093		1,0	-	ITV16	I38	
2.0 i 16V Turbo	158	Ford Cosworth		95 >	VK20Y	5637	V37	0,8	-	IK20	I04	VK20Y
F.S.O. / F.S.M.												
125												
1.3	48			68 > 91	W20EP-U	3043	D4	0,8	W20TT	IW20	I06	VW20
1.5	55			68 > 91	W20EP-U	3043	D4	0,8	W20TT	IW20	I06	VW20
126												
0.7 Bis	19	126A2.000		87 >	W20EPR-U	3047	D2	0,8	W20TT	IW20	I06	VW20
0.7	18	126A.000		72 > 82	W20FP-U	3068	D18	0,8	-	IWF20	I78	
CARO												
1.4 i 16V	76	Rover K 16 (DOHC, Mpi)		01/93 >	K20PR-U	3145	D22	0,8	K20TT	IK20	I04	VK20Y
1.5 i	55		Cat	93 >	W22EPR-U	3088	D19	0,8	-	IW22	I07	VW22
1.6 i	57	CE (Spi)	Cat	94 >	W20EPR-U	3047	D2	0,8	W20TT	IW20	I06	VW20
CINQUECENTO												
0.7	23	170.A.0		92 >	W20EPR-U	3047	D2	0,8	W20TT	IW20	I06	VW20
0.9	30	170.A.1		92 >	W20EPR-U	3047	D2	0,8	W20TT	IW20	I06	VW20
0.9 i	30	170.A.1.04		92 >	W20EPR-U	3047	D2	0,8	W20TT	IW20	I06	VW20
1.1 i	40			94 >	Q20PR-U	3007	D12	0,8	Q20TT	IK20	I04	VK20Y
PICK - UP												
1.5				86 > 89	W20EP-U	3043	D4	0,8	W20TT	IW20	I06	VW20
POLONEZ / PRIMA												
1.4 i 16V	70	Rover Mpi		93 >	K20PR-U	3145	D22	0,8	K20TT	IK20	I04	VK20Y
1.5	55			78 >	W20EP-U	3043	D4	0,8	W20TT	IW20	I06	VW20
1.5 i	56			89 >	W20EPR-U	3043	D4	0,8	W20TT	IW20	I06	VW20
1.6	64			78 > 91	W22EP-U	3085	D27	0,8	-	IW22	I07	VW22
1.6 i	60			89 >	W22EP-U	3085	D27	0,8	-	IW22	I07	VW22
FERRARI												
308												
2.9 GTB/GTBi/GTS/GTSi	150-177	V-8 F 106 B		81 > 85	IW22	5307	I07	0,6	-	IW22	I07	VW22
3.0 GTB/GTBi/GTS/GTSi	169	V-8 F 106 AB		80 >	IW22	5307	I07	0,6	-	IW22	I07	VW22
328												
3.2 GTB/GTS/Mondial	199	i V-8 32V F 105 C		84 >	IX24	5372	I72	0,6	-	IX24	I72	
3.2 GTB/GTS	187-198	i V-8 32V F 105 CB000		84 >	IX24	5372	I72	0,6	-	IX24	I72	
348												
3.4 GTB/GTS/Spider	221-235	V-8 F 119 H		90 >	IX27	5373	I73	0,6	-	IX27	I73	
3.4 TB/TS	221	V-8 F 119 D	WW Cat	09/89 >	IX24	5372	I72	0,6	-	IX24	I72	
365												
4.4 GTB/4 DAYTONA	260	V-12		69 > 75	IW22	5307	I07	0,7	-	IW22	I07	VW22
4.4 GT 4/GTC 4		V-12		72 > 76	IW24	5316	I16	0,8	-	IW24	I16	
400												
4.8 GTC 4/GTS/400 GT	250	V-12		76 > 86	IW24	5316	I16	0,8	-	IW24	I16	
4.8 i V-12	232	F 101 C		79 > 85	IW22	5307	I07	0,8	-	IW22	I07	VW22
412												
4.9 i V-12	250	101 E.. / F 101 E..		06/85 > 89	IW24	5316	I16	0,8	-	IW24	I16	
4.9 i V-12	239	101 E.. / F 101 E..	Cat	06/85 > 89	IW24	5316	I16	0,8	-	IW24	I16	
456												
5.5 i V-12	325	F 116		92 > 00	IXU27	5337	I37	0,7	-	IXU27	I37	
5.5 i V-12	325	F 116C. (V-12)		04/98 >	IXU27	5337	I37	0,7	-	IXU27	I37	
550 MARANELLO												
5.5 i V-12	357	F 133A. (V-12)		09/96 > 02	IXU27	5337	I37	0,7	-	IXU27	I37	
575 M MARANELLO												
5.7 i V-12	379	F 133E. (V-12)		02 >	IXU27	5337	I37	0,7	-	IXU27	I37	
512												
4.9	250			76 > 81	IW24	5316	I16	0,6	-	IW24	I16	
4.9 i	250			81 > 84	IW22	5307	I07	0,7	-	IW22	I07	VW22
4.9 i 48V	315	F 113 D.040		92 > 95	IX24	5372	I72	0,6	-	IX24	I72	
ENZO												
6.0 i V-12 48V	485	F140 AB-E (Motronic ME 7.0)		02 >	IU24	5362	I62	0,7	-	IU24	I62	
F 355												
3.5 i V-8 40V	280	F 129 B /40		94 >	IU22	5361	I61	0,6	-	IU22	I61	
F 360 MODENA												
3.6 i V-8 40V	294	F 131		99 >	IU24	5362	I62	0,7	-	IU24	I62	
F 40												
2.9 i V-8 32V		F 120 D (Turbo)	Cat	88 > 92	IU24	5362	I62	0,6	-	IU24	I62	
F 50												
4.7 i V-12 60V	382	F130 (Motronic 2.7)		05/95 >	IU22	5361	I61	0,7	-	IU22	I61	

Свечи зажигания | Автомобили европейского рынка

	KW				СТАНДАРТНЫЕ				ВАРИАНТ ЗАМЕНЫ			
												
FERRARI <i>продолжение</i>												
F 512 M												
5.0 i48V	324	F 113 G		94 > 96	IX27	5373	I73	0,6	-	IX27	I73	
GTO												
2.9 V-8	294	F 114 B (Turbo)			IX27	5373	I73	0,6	-	IX27	I73	
MONDIAL												
3.0 V-8	176	V-8 F 105 A		05/80 > 84	IW24	5316	I16	0,7	-	IW24	I16	
3.2 i V-8 Quattrovalvole	158			05/80 > 88	IX24	5372	I72	0,6	-	IX24	I72	
3.4 i V-8 Quattrovalvole	213-221	F 119		88 >	IX24	5372	I72	0,6	-	IX24	I72	
TESTAROSSA												
4.9 i48V	287	F 113 A	Cat	84 > 91	IX24	5372	I72	0,6	-	IX24	I72	
FIAT												
126												
0.6 650	18	126.A		74 > 87	W20FP-U	3068	D18	0,8	-	IWF20	I78	
0.7 Bambino 650	18	126.A	(D)	76 > 87	W22EP-U	3085	D27	0,8	-	IW22	I07	VW22
0.7 Bis/up	19			87 > 93	W20EPR-U	3047	D2	0,7	W20TT	IW20	I06	VW20
500												
0.5 D/F/L	13			> 75	W20FP-U	3068	D18	0,8	-	IWF20	I78	
0.5 D/F	13		(SF)	> 75	W20FS-U	3073	-	0,6	-	IWF20	I78	
0.6 R	13	126.A		72 > 75	W20FP-U	3068	D18	0,6	-	IWF20	I78	
500 (150A)												
1.2 i8V	51	169A4.000		07/07 >	XU22EPR-U	3179	-	1,0	-	IXU22	I08	VXU22
1.4 i16V	73	169A3.000		07/07 >	XU22EPR-U	3179	-	1,0	-	IXU22	I08	VXU22
1.4 i16V T-Jet	102	198.A1.000		05/08 >	IXU27	5337	I37	0,8	-	IXU27	I37	
600												
0.6	24			> 77	W20FP-U	3068	D18	0,6	-	IWF20	I78	
850												
0.9 Special / Sport / Spider	24			> 77	W22EP-U	3085	D27	0,6	-	IW22	I07	VW22
900												
0.9	26-33	100.GF		79 > 81	W20EPR-U	3047	D2	0,8	W20TT	IW20	I06	VW20
ARGENTA (132)												
1.6 100/1600	72	132.D		81 > 85	W20EPR-U	3047	D2	0,8	W20TT	IW20	I06	VW20
2.0	83	132.D		81 > 85	W20EPR-U	3047	D2	0,8	W20TT	IW20	I06	VW20
2.0 120.i.e.	90	132.C		83 > 85	W20EPR-U	3047	D2	0,8	W20TT	IW20	I06	VW20
2.0 120.i.e.	90	132.C		85 >	W22EPR-U	3088	D19	0,8	-	IW22	I07	VW22
2.0 Volumex / SX	100	132.E		> 85	W22EP-U	3085	D27	0,6	-	IW22	I07	VW22
BARCETTA (183)												
1.8 i16V	96	183A 1.000		95 > 07/00	K20TNR	3304	-	0,9	K20TT	IK20	I04	VK20Y
1.8 i16V	96	183A 1.000 / 188A.6000		08/00 >	K20PR-U	3145	D22	0,9	K20TT	IK20	I04	VK20Y
BRAVO / BRAVA (182)												
1.2 i16V 85	63	176.B9. / 182.B2 (FIRE)		10/98 > 02	XU24EPR-U	3312	-	0,9	-	IXU24	I09	VXU24
1.4 i12V S	55	182 A5.000		95 > 02	K20TNR	3304	-	0,9	K20TT	IK20	I04	VK20Y
1.4 i12V S/SX	59	182 A3.000		95 > 02	K20TNR	3304	-	0,9	K20TT	IK20	I04	VK20Y
1.4 i16V	66	192B2.000		04/07 >	XU22EPR-U	3179	-	1,0	-	IXU22	I08	VXU22
1.4 i16V T-Jet	88	198.A4.000	Turbo	09/07 >	IXU27	5337	I37	0,8	-	IXU27	I37	
1.4 i16V T-Jet	110	198.A1.000	Turbo	09/07 >	IXU27	5337	I37	0,8	-	IXU27	I37	
1.6 i16V S/SX/EL	66	182.A6.000		95 > 05/01	K20TNR	3304	-	0,9	K20TT	IK20	I04	VK20Y
1.6 i16V S/SX/EL	76	182 A4.000		95 > 07/99	K20TNR	3304	-	0,9	K20TT	IK20	I04	VK20Y
1.6 i16V S/SX/EL	76	182 A4.000		07/99 > 02	K16PR-U	3191	D77	0,9	K16TT	IK16	I03	VK16
1.8 i16V GT/ELX	83	182 A2.000		95 > 02	K20TNR	3304	-	0,9	K20TT	IK20	I04	VK20Y
2.0 i 20V HGT/..	108-113	182 A1.000	5 Cyl.	95 > 02	K20TNR	3304	-	0,9	K20TT	IK20	I04	VK20Y
CAMPAGNOLA												
2.0	59	613AZ.2		74 > 86	W20EP-U	3043	D4	0,8	W20TT	IW20	I06	VW20
CINQUECENTO (170)												
0.7 700 ED	23	170.A.000	WW Cat	91 > 93	W20EPR-U	3047	D2	0,8	W20TT	IW20	I06	VW20
0.9	30	170.A1.000		91 > 93	W20EPR-U	3047	D2	0,9	W20TT	IW20	I06	VW20
0.9 i	30	170.A1.046	Cat	91 >	W20EPR-U	3047	D2	0,9	W20TT	IW20	I06	VW20
1.1 ../Sporting	40.4	176.A6.000	Cat	91 >	Q20PR-U	3007	D12	0,9	Q20TT	IK20	I04	VK20Y
CITIVAN												
1.1		146.A.6		85 >	Q20PR-U	3007	D12	0,8	Q20TT	IK20	I04	VK20Y
COUPE (175)												
1.8 i16V	96	183A 1.000		95 >	K20TNR	3304	-	0,9	K20TT	IK20	I04	VK20Y
2.0 i16V	102	836.A.3 (A2)	Cat	94 >	W22EPR-U	3088	D19	0,9	-	IW22	I07	VW22
2.0 i20V	108	182 A1.000	5 Cyl.	96 >	K20TNR	3304	-	0,9	K20TT	IK20	I04	VK20Y
2.0 i16V Turbo	143	175.A.1	Cat	94 >	W22EPB	5066	-	0,9	-	IW22	I07	VW22
2.0 i20V Turbo	162	175 A3.000	5 Cyl.	96 >	K20PSR-B8	-	-	0,8	-	IK20	I04	VK20Y
CROMA												
1.6 (154) CHT	61-63	154.048 / 154A.000	Carb.	86 > 93	W20EPR-U	3047	D2	0,9	W20TT	IW20	I06	VW20
1.8 (194) 1 16V	103	939A4.000		12/05 >	KJ16CR-L11	3132	D35	1,0	K16TT	IK16	I03	VK16
2.0 (154) Turbo i.e.	110-116	154.A2. / 154C4.046	W/O Cat	86 > 94	W20EPBR-S	5067	D1	0,8	W20TT	IW20	I06	VW20

	KW				СТАНДАРТНЫЕ				ВАРИАНТ ЗАМЕНЫ			
												
FIAT продолжение												
2.0 (154) Turbo i.e.	110	834.C (...146)	Cat	86 > 93	W20EPR-S	5067	D1	0,8	W20TT	IW20	I06	VW20
2.0 (154) 2000 CHT	66-74	154.A1 / 154.C2.	Carb	86 > 93	W22EPR-U	3088	D19	0,9	-	IW22	I07	VW22
2.0 (154) i.e.	84-89	834.AB... - 154.C...		86 > 93	W22EPR-U	3088	D19	0,8	-	IW22	I07	VW22
2.0 (154) i.e./S	84-86	154.C.3		91 >	W22EPR-U	3088	D19	0,9	-	IW22	I07	VW22
2.0 (154) 16V	101	154.E1.	Cat	92 > 96	W22EPR-U	3088	D19	0,9	-	IW22	I07	VW22
2.2 (194) i16V	108	194.A1.000		06/05 >	ITV16	5338	I38	1,1	-	ITV16	I38	
DOBLÒ (223)												
1.2 i SX (60)	47	223 A5.000		11/00 > 01/04	K16PR-U	3191	D77	0,9	K16TT	IK16	I03	VK16
1.2 i SX (60)	47	223 A5.000		02/04 > 10/05	XU22EPR-U	3179	-	1,0	-	IXU22	I08	VXU22
1.4 i	57			10/05 >	XU22EPR-U	3179	-	1,0	-	IXU22	I08	VXU22
1.6 i16V	76	182.B6.000		10/01 >	K16PR-U	3191	D77	0,9	K16TT	IK16	I03	VK16
DUCATO												
1.8 (280)	40-55	XM 7T - 170 B		82 > 93	W20EP-U	3043	D4	0,8	W20TT	IW20	I06	VW20
2.0 (230) 10/14 Maxi	80	RFW		94 >	Q20PR-U	3007	D12	0,8	Q20TT	IK20	I04	VK20Y
DUNA (146)												
1.1 60 Weekend	43	146.A6		87 > 90	W20EPR-U	3047	D2	0,8	W20TT	IW20	I06	VW20
1.3 70 Weekend	50	146.A5		87 > 90	W20EPR-U	3047	D2	0,8	W20TT	IW20	I06	VW20
FIORINO												
0.9 900	33	903.		77 > 81	W20EPR-U	3047	D2	0,7	W20TT	IW20	I06	VW20
1.0 1050	37	M.201.A		80 > 87	W20EPR-U	3047	D2	0,7	W20TT	IW20	I06	VW20
1.1	40	146.A.9		87 > 93	W20EPR-U	3047	D2	0,7	W20TT	IW20	I06	VW20
1.3	49	146.A.5		87 > 94	W20EPR-U	3047	D2	0,7	W20TT	IW20	I06	VW20
1.4 i.e.	52	146.C.5 / 149.C5		93 >	W20EPR-U	3047	D2	0,7	W20TT	IW20	I06	VW20
1.5 i.e.	55	149.C.1		88 > 93	W22EPR-U	3088	D19	0,7	-	IW22	I07	VW22
1.6 i.e.	59	146.C.6		93 >	W22EPR-U	3088	D19	0,7	-	IW22	I07	VW22
GRANDE PUNTO (199)												
1.2 i8V	48			10/05 >	XU22EPR-U	3179	-	1,0	-	IXU22	I08	VXU22
1.4 i8V	57			10/05 >	XU22EPR-U	3179	-	1,0	-	IXU22	I08	VXU22
1.4 I16V	70			10/05 >	XU22EPR-U	3179	-	1,0	-	IXU22	I08	VXU22
1.4 I16V T-Jet	88	198.A4.000		09/07 >	IXU27	5337	I37	0,8	-	IXU27	I37	
IDEA												
1.2 i16V	59	188.A5.000		01/04 >	XU24EPR-U	3312	-	0,9	-	IXU24	I09	VXU24
1.4 i	57	350.A1.000		09/05 >	XU22EPR-U	3179	-	1,0	-	IXU22	I08	VXU22
1.4 i16V	70	843.A1.001		01/04 >	XU22EPR-U	3179	-	0,9	-	IXU22	I08	VXU22
LINEA												
1.4 i8V	57	350.A1.000		06/07 >	XU22EPR-U	3179	-	1,0	-	IXU22	I08	VXU22
1.4 i16V T-Jet	88	198.A4.000	Turbo	09/07 >	IXU27	5337	I37	0,8	-	IXU27	I37	
MAREA / ... WEEKEND (185)												
1.4 12V	59	182 A3/5.000		96 > 03	K20TNR	3304	-	0,9	K20TT	IK20	I04	VK20Y
1.6 16V	76	182 A4/6.000		96 > 03	K20TNR	3304	-	0,9	K20TT	IK20	I04	VK20Y
1.6 16V	76	182 A4.000		12/98 > 03	K16PR-U	3191	D77	0,9	K16TT	IK16	I03	VK16
1.8 16V	83	182 A2.000		96 > 03	K20TNR	3304	-	0,9	K20TT	IK20	I04	VK20Y
2.0 20V	108	182 A1.000	5 Cyl.	96 > 03	K20TNR	3304	-	0,9	K20TT	IK20	I04	VK20Y
MULTIPLA (186)												
1.6 i16V	70-76	182 A3/4/6.000 / 186 A4.000		98 > 06/99	K20TNR	3304	-	0,9	K20TT	IK20	I04	VK20Y
1.6 i16V	76	186 A4.000		07/99 >	K16PR-U	3191	D77	0,9	K16TT	IK16	I03	VK16
PALIO (178)												
1.2 i 75	55	178.B5.000 MPI		97 >	K20PR-U	3145	D22	0,9	K20TT	IK20	I04	VK20Y
1.4 i16V	51	178 B2.000		07/99 >	K16PR-U	3191	D77	0,9	K16TT	IK16	I03	VK16
1.5 i	56	OHC MPI		96 > 98	K22PR-U	3165	-	0,8	-	IK22	I10	VK22
1.6 i16V 100	75	178.B3.000 (DOHC) MPI		96 > 06/97	K20TNR	3304	-	0,8	K20TT	IK20	I04	VK20Y
PANDA												
0.7 (141) 30	22	141.A.	2 Cyl.	80 > 86	W20FPR-U	3070	D3	0,8	-	IWF20	I78	
0.8 (141) 750 Fire L/CL/CLX/S	25	156.A4.		86 > 93	Q20PR-U	3007	D12	0,8	Q20TT	IK20	I04	VK20Y
0.8 (141) 34/Young	25	141.B.		> 85	W20EP-U	3043	D4	0,8	W20TT	IW20	I06	VW20
0.9 (141) i.e.	29	1170.A.1	Cat	04/92 > 08/95	W20EPR-U	3047	D2	0,9	W20TT	IW20	I06	VW20
0.9 (176) i.e.	29	1170.A.1	Cat	09/95 > 01/97	K20TNR	3304	-	0,8	K20TT	IK20	I04	VK20Y
0.9 (176) i.e.	29	1170.A.1	Cat	01/97 >	K16PR-U	3191	D77	0,9	K16TT	IK16	I03	VK16
0.9 (141) 45/45 S	33	146.A.		> 85	W20EP-U	3043	D4	0,8	W20TT	IW20	I06	VW20
1.0 (141) 48 4x4	35	A 112 B1.		81 > 85	W20EPR-U	3047	D2	0,8	W20TT	IW20	I06	VW20
1.0 (141) 1000 Fire CL/S/Europe	33	156.A2.		86 > 93	Q20PR-U	3007	D12	0,8	Q20TT	IK20	I04	VK20Y
1.0 (141) 4x4 Fire	37	156.A3.		86 > 93	Q20PR-U	3007	D12	0,7	Q20TT	IK20	I04	VK20Y
1.0 (141) 4x4 Fire i.e.	33	156.A2.	Cat	86 > 91	Q20PR-U	3007	D12	0,9	Q20TT	IK20	I04	VK20Y
1.0 (141) L/CLX	33		Cat	92 >	Q20PR-U	3007	D12	0,9	Q20TT	IK20	I04	VK20Y
1.1 (176) Selecta / Trekking 4x4	37	156.C.	Cat	92 > 12/97	Q20PR-U	3007	D12	0,9	Q20TT	IK20	I04	VK20Y
1.1 (176) 1100 / 4x4 / Country	40	176.B2.000	WW Cat	02/95 > 12/97	Q20PR-U	3007	D12	0,7	Q20TT	IK20	I04	VK20Y
1.1 (176) 1100 i.e. / 4x4 / Country / Van	40	176.B2.000	Cat	01/97 >	K20TNR	3304	-	0,8	K20TT	IK20	I04	VK20Y
1.1 (169) i	40	187.A1.000		09/03 >	K16PR-U	3191	D77	0,9	K16TT	IK16	I03	VK16













	KW				СТАНДАРТНЫЕ				ВАРИАНТ ЗАМЕНЫ			
												
FIAT продолжение												
1.2 (169) i	44	188.A4.000		09/03 >	K16PR-U	3191	D77	0,9	K16TT	IK16	I03	VK16
1.2 (169) i 4x4	44	188.A4.000		10/04 >	XU22EPR-U	3179	-	0,9	-	IXU22	I08	VXU22
1.4 (169) 100 HP	74	169.A3.000		10/06 >	XU22EPR-U	3179	-	0,9	-	IXU22	I08	VXU22
PENNY												
1.1	41	138.B.		88 > 93	W20EPR-U	3047	D2	0,8	W20TT	IW20	I06	VW20
1.3	48			88 > 93	W20EPR-U	3047	D2	0,8	W20TT	IW20	I06	VW20
PUNTO												
1.1 (176) 55 ED-6 Speed SPI	40	176.A6.		93 > 99	Q20PR-U	3007	D12	0,9	Q20TT	IK20	I04	VK20Y
1.2 (176) 60 SPI / Cabrio S	43	176.A7.		93 > 99	Q20PR-U	3007	D12	0,9	Q20TT	IK20	I04	VK20Y
1.2 (176) 75 MPI	54	176.A8.		93 > 99	Q20PR-U	3007	D12	0,9	Q20TT	IK20	I04	VK20Y
1.2 (176) SPI Selecta	44	176.B1.		94 > 99	Q20PR-U	3007	D12	0,9	Q20TT	IK20	I04	VK20Y
1.2 (176) i 16V Sporting / SX / 85	63	176.B9. (Fire)		04/97 > 99	XU24EPR-U	3312	-	0,9	-	IXU24	I09	VXU24
1.2 (188) i (60)	44	176.B4. (SOHC)		02/98 >	K16PR-U	3191	D77	0,9	K16TT	IK16	I03	VK16
1.2 (188) i (60)	44	188.A4. (SOHC) Natural Power	Bi-Fuel	09/03 > 10/04	K16PR-U	3191	D77	0,9	K16TT	IK16	I03	VK16
1.2 (188) i (60)	44	188.A4. (SOHC) Natural Power	Bi-Fuel	10/04 >	XU22EPR-U	3179	-	0,9	-	IXU22	I08	VXU22
1.2 (188) i 16V (80)	59	188A.5 (DOHC)		09/00 > 12/02	XU24EPR-U	3312	-	0,9	-	IXU24	I09	VXU24
1.2 (188) i 16V (80)	59	188A.5 (DOHC)		01/03 >	XU22EPR-U	3179	-	0,9	-	IXU22	I08	VXU22
1.2 (188) i 16V (85)	63	176.B9. (DOHC)		02/98 >	XU24EPR-U	3312	-	0,9	-	IXU24	I09	VXU24
1.4 (176) GT Turbo	98	176.A4. MPI		93 > 99	K22PBR-S	5062	-	0,9	-	IK22	I10	VK22
1.4 (188) i 16V	70	843 A1.000		04/03 >	XU24EPR-U	3312	-	0,9	-	IXU24	I09	VXU24
1.6 (176) 90 MPI / Cabrio ELX	65	176.A9.		93 > 99	Q22PR-U	3010	D23	0,9	-	IK22	I10	VK22
1.6 (176) Sporting	65	176.A9.		95 > 99	Q22PR-U	3010	D23	0,9	-	IK22	I10	VK22
1.8 (188) i 16V HGT (130)	96	183 A1.000 (DOHC 16V VFD)		02/98 > 08/03	K20TNR	3304	-	0,9	K20TT	IK20	I04	VK20Y
1.8 (188) i 16V HGT (130)	96	183 A1.000 (DOHC 16V VFD)		09/03 >	K20PR-U	3145	D22	0,9	K20TT	IK20	I04	VK20Y
REGATA												
1.1 60	43-50	146.A4.		83 > 89	W20EPR-U	3047	D2	0,8	W20TT	IW20	I06	VW20
1.3 70/C/S/ES/Weekend	48-50	149.A7. / 138.B2.		83 > 88	W20EPR-U	3047	D2	0,8	W20TT	IW20	I06	VW20
1.5 75/75 S	55	138.C3.048 / 138.C3..		83 > 89	W22EPR-U	3088	D19	0,7	-	IW22	I07	VW22
1.5 85/C/S	61	138.B3.		83 > 90	W22EPR-U	3088	D19	0,8	-	IW22	I07	VW22
1.5 75 i.e. / Weekend	55	138.C2.048	Cat	86 > 89	W20EPR-U	3047	D2	0,9	W20TT	IW20	I06	VW20
1.5 75 i.e	55	149.C1.	Cat	88 > 90	W22EPR-U	3088	D19	0,9	-	IW22	I07	VW22
1.6 85/85 S	58-62	149.A. / 149.A5.		83 > 88	W20EPR-U	3047	D2	0,8	W20TT	IW20	I06	VW20
1.6 90 i.e./S / Weekend	55-66	149.C2.	Cat	86 > 89	W20EPR-U	3047	D2	0,9	W20TT	IW20	I06	VW20
1.6 100S / Weekend	74	149.A2.		> 85	W20EP-U	3043	D4	0,8	W20TT	IW20	I06	VW20
1.6 100S / Weekend	74	149.A4.		85 > 86	W22EPR-U	3088	D19	0,8	-	IW22	I07	VW22
1.6 100 i.e. / Weekend	74	149.C3.		86 > 89	W20EPR-U	3047	D2	0,8	W20TT	IW20	I06	VW20
RITMO / STRADA (138)												
1.1 60/60 ES	40-44	138.A../B../C1.. 146.A4		78 > 89	W20EPR-U	3047	D2	0,8	W20TT	IW20	I06	VW20
1.3 70	48-50	138.B2 - 149.A1- 149.C4..		78 > 87	W20EPR-U	3047	D2	0,8	W20TT	IW20	I06	VW20
1.5 75	55	138.B3. - 149.C1		78 > 87	W20EPR-U	3047	D2	0,8	W20TT	IW20	I06	VW20
1.5 Super 75 / 85	58	138.B3. - 149.A5		81 > 88	W22EPR-U	3088	D19	0,8	-	IW22	I07	VW22
1.6 Abarth 105 TC	77	138.AR.0		81 > 89	W20EPR-U	3047	D2	0,8	W20TT	IW20	I06	VW20
1.6 90 i.e	66	149.C2.		> 88	W20EPR-U	3047	D2	0,7	W20TT	IW20	I06	VW20
1.6 100 i.e	74-77	149.A.4.048 /		> 88	W20EPR-U	3047	D2	0,8	W20TT	IW20	I06	VW20
2.0 Abarth 120 TC	88	138. AR		80 > 07/81	W20EPR-U	3047	D2	0,8	W20TT	IW20	I06	VW20
2.0 Abarth 125 TC	92	138.AR.1		80 > 88	W22EPR-U	3088	D19	0,8	-	IW22	I07	VW22
2.0 Abarth 130 TC	96	138.AR.2		82 > 88	W22EPR-U	3088	D19	0,8	-	IW22	I07	VW22
SCUDO												
1.6 (220) i	58	159 A3.046		96 >	Q22PR-U	3010	D23	0,8	-	IK22	I10	VK22
2.0 i 16V	100	RFN		06/00 >	K16HPR-U11	6076	D166	0,8	KH16TT	IKH16	I43	VKH16
SEDICI												
1.6 i 16V	79	M16A		06/06 >	VK20	5604	V04	1,1	-	IK20	I04	VK20
SEICENTO (187)												
0.9 i	29	1170 A1.046 (OHV)		03/98 >	W20EPR-U	3047	D2	0,8	W20TT	IW20	I06	VW20
1.1 i	40	176 B2.000 (Fire)		03/98 > 09/00	Q20PR-U	3007	D12	0,8	Q20TT	IK20	I04	VK20Y
1.1 i	40	187 A1.000 (Fire) (Mpi)		10/00 >	K16PR-U	3191	D77	0,9	K16TT	IK16	I03	VK16
1.1 i	40	187 A1.000 (Fire) (Mpi)		10/04 >	XU22EPR-U	3179	-	1,0	-	IXU22	I08	VXU22
SIENA												
1.4 i 16V	51	178 B2.000		07/99 >	K16PR-U	3191	D77	0,9	K16TT	IK16	I03	VK16
SPIDER												
2.0 Europe	77			66 > 85	W20EPR-U	3047	D2	0,8	W20TT	IW20	I06	VW20
2.0 Europe Volumex	100			66 > 85	W24EP-U	4028	-	0,8	-	IW24	I16	
STILO (192)												
1.2 i 16V (80)	59	188.A5. (DOHC) / 176.B9. (DOHC)		08/01 >	XU24EPR-U	3312	-	0,9	-	IXU24	I09	VXU24
1.4 i 16V	70	843.A1		01/04 >	XU22EPR-U	3179	-	0,9	-	IXU22	I08	VXU22
1.6 i 16V (103)	76	182.B6. (DOHC) 178.B3.000 (DOHC)		08/01 >	K16PR-U	3191	D77	0,9	K16TT	IK16	I03	VK16











	KW				СТАНДАРТНЫЕ				ВАРИАНТ ЗАМЕНЫ			
FIAT <i>продолжение</i>												
1.8 i16V (133)	98	192.A4.000 (DOHC) / 182.A2 (DOHC)		08/01 >	K20PR-U	3145	D22	0,9	K20TT	IK20	I04	VK20Y
2.4 i20V (170)	125	192.A2.000 (DOHC)		08/01 >	K20TNR	3304	-	0,9	K20TT	IK20	I04	VK20Y
STRADA (178)												
1.2 i	54	178.B5.000 MPI		99 >	K20TNR	3304	-	0,9	K20TT	IK20	I04	VK20Y
TALENTO												
2.0	55	XN 1.T		90 >	W20EPR-U	3047	D2	0,8	W20TT	IW20	I06	VW20
TEMPRA (159)												
1.4	57	159.A2.		90 > 93	W20EPR-U	3047	D2	0,8	W20TT	IW20	I06	VW20
1.4 SPI/SX, i.e	51	160.A1.046	W/O Cat	91 > 96	W20EPR-U	3047	D2	0,9	W20TT	IW20	I06	VW20
1.6	57-63	159.A3.		90 > 91	W20EPR-U	3047	D2	0,8	W20TT	IW20	I06	VW20
1.6 i.e.	55	159.A3.048	Cat	93 > 97	Q22PR-U	3010	D23	0,9	-	IK22	I10	VK22
1.6 i.e.	55	835.C1.	Cat	93 > 97	Q22PR-U	3010	D23	0,9	-	IK22	I10	VK22
1.8 i.e.	81	159.A4.	W/O Cat	90 > 96	W22EPR-U	3088	D19	0,8	-	IW22	I07	VW22
1.8 i.e.	76	835.C2.	Cat	93 > 96	W22EPR-U	3088	D19	0,9	-	IW22	I07	VW22
2.0 i.e./SLX/Selecta	83	159.A6.	Cat	90 > 96	W22EPR-U	3088	D19	0,9	-	IW22	I07	VW22
TIPO (160)												
1.1	41	160.A3.		88 > 92	Q20PR-U	3007	D12	0,8	Q20TT	IK20	I04	VK20Y
1.4	52-57	160.A1./048 - 159.A2		88 > 93	W20EPR-U	3047	D2	0,8	W20TT	IW20	I06	VW20
1.4 i.e.	51-55	160.A1.046	Cat	88 > 96	W20EPR-U	3047	D2	0,9	W20TT	IW20	I06	VW20
1.6 i.e.	66	149.C2	Cat	88 > 94	W22EPR-U	3088	D19	0,9	-	IK22	I07	VW22
1.6	60-63	160.A2.		88 > 93	W22EPR-U	3088	D19	0,8	-	IK22	I07	VW22
1.6 SX/SX Selecta	55-57	159.A3.	Cat	92 > 96	Q22PR-U	3010	D23	0,9	-	IK22	I10	VK22
1.6 i.e.	55-60	835.C.1	Cat	93 > 96	Q22PR-U	3010	D23	0,9	-	IK22	I10	VK22
1.8 i.e. 16V	102	160.A5.		89 > 93	W20EPR-S	5067	D1	0,9	W20TT	IK20	I06	VW20
1.8 i.e. GT	76	139.A4.	Cat	92 > 96	W22EPR-U	3088	D19	0,9	-	IK22	I10	VK22
1.8 i.e.	76	835.C2.	Cat	93 > 96	W22EPR-U	3088	D19	0,9	-	IK22	I10	VK22
1.8 i.e.	81	159.A4.		06/90 > 93	W20EP-U	3043	D4	0,8	W20TT	IK20	I06	VW20
2.0 i.e.	80	159.A.5		90 > 94	W22EPR-U	3088	D19	0,7	-	IK22	I10	VK22
2.0 i.e. 16V	102-107	160.A8. - 836.A3	Cat	91 > 96	W22EPR-U	3088	D19	0,9	-	IK22	I10	VK22
2.0 i.e./i.e. Selecta	83	156.A6.	Cat	93 > 96	W22EPR-U	3088	D19	0,9	-	IK22	I10	VK22
ULYSEE												
1.8 (220) i	74	LFW / LFZ (XU 7 JP/Z)		96 > 02	K20TXR	5063	D20	0,9	K20TT	IK20	I04	VK20Y
2.0 (220) i	89	RFU (PSA XU10 J2C/Z)		94 > 02	K20TXR	5063	D20	0,9	K20TT	IK16	I03	VK16
2.0 (220) Ti Turbo	108	RGX (PSA XU10 J2TE/Z)		94 > 02	K20TXR	5063	D20	0,9	K20TT	IK20	I04	VK20Y
2.0 (220) i16V	90-97	M1, M8 (RFU, RFV) (XU 10.J4R)	(19.0mm thread)	05/98 > 09/00	K20TXR	5063	D20	0,9	K20TT	IK20	I04	VK20Y
2.0 (220) i16V	100	M10 (RFN) (EW10J4)	(26.5mm thread)	01/00 > 08/02	K16HPR-U11	6076	D166	0,9	KH16TT	IKH16	I43	VKH16
2.0 (179) i16V	100	RFN - M1 (EW10J4)	(26.5mm thread)	08/02 >	K16HPR-U11	6076	D166	0,9	KH16TT	IKH16	I43	VKH16
3.0 (179) iV-6 24V	150	XFX (ES9J4S)	(26.5mm thread)	08/02 >	IKH16	5343	I43	1,1	-	IKH16	I43	VKH16
UNO (146)												
0.9 45/45 S/45 ES/Sting	33	146.A.		> 89	W20EPR-U	3047	D2	0,8	W20TT	IK20	I06	VW20
0.9 45	33	146.A.		89 > 93	W20EPR-U	3047	D2	0,8	W20TT	IK20	I06	VW20
1.0 45 Fire/S/SX	33	156.A2. / 146.C7		85 > 96	Q20PR-U	3007	D12	0,8	Q20TT	IK20	I04	VK20Y
1.0 45/45 S/45 SX	33	156.A.2	Cat	92 > 96	Q20PR-U	3007	D12	0,9	Q20TT	IK20	I04	VK20Y
1.1 55/55 S	41	138.B.		83 > 85	W20EPR-U	3047	D2	0,8	W20TT	IK20	I06	VW20
1.1 1.1 i.e. /60/60 SX	37	156.C.	Cat	85 > 96	Q20PR-U	3007	D12	0,9	Q20TT	IK20	I04	VK20Y
1.1 60/S/SX	41	146.C3. / 160.A3		89 > 96	Q20PR-U	3007	D12	0,9	Q20TT	IK20	I04	VK20Y
1.1 60 Selecta	43	146.A4. / A6		86 > 91	W20EPR-U	3047	D2	0,8	W20TT	IK20	I06	VW20
1.3 70 S/SL/ SX	48	138.B2. / 149A7.000		83 > 89	W20EPR-U	3047	D2	0,9	W20TT	IK20	I06	VW20
1.3 Turbo i.e.	77	146.A2.		85 > 89	K22PBR-S	5062	-	0,8	-	IK22	I10	VK22
1.3 Turbo i.e.	74	146.A2.146 / ...246	Cat	85 > 89	K22PBR-S	5062	-	0,9	-	IK22	I10	VK22
1.4 70 Selectra	41	146.C1 / A1	Cat	82 > 96	W20EPR-U	3047	D2	0,9	W20TT	IK20	I06	VW20
1.4 Turbo i.e.	87	146.A8.		89 > 93	K22PBR-S	5062	-	0,9	-	IK22	I10	VK22
1.4 70 SX/Selecta i.e	53	146.C1.		89 > 93	W20EPR-U	3047	D2	0,8	W20TT	IK20	I06	VW20
1.4 1.4 i.e.	51	160.A1.046	Cat	89 > 96	W20EPR-U	3047	D2	0,9	W20TT	IK20	I06	VW20
1.4 Turbo i.e. / Racing	82	146.A8.(046)	Cat	93 > 96	K22PBR-S	5062	-	0,9	-	IK22	I10	VK22
1.5 i.e.	55	138.C2.048	Cat	85 > 89	W20EPR-U	3047	D2	0,9	W20TT	IK20	I06	VW20
1.5 75 i.e./S/SX	55	149.C1 (MPI)	Cat	> 89	W22EPR-U	3088	D19	0,9	-	IK22	I10	VK22
1.5 75 i.e./S/SX	52	(SPI)	Cat	89 > 96	W22EPR-U	3088	D19	0,9	-	IK22	I10	VK22
1.5 Selecta i.e.	55	149.C1.000	Cat	93 > 96	W22EPR-U	3088	D19	0,9	-	IK22	I10	VK22
X 1 / 9												
1.5 All Models	58-63	138.A5		> 81	W22EP-U	3085	D27	0,8	-	IK22	I10	VK22
1.5 All Models	58-63	138.A5		81 > 90	W22EPR-U	3088	D19	0,9	-	IK22	I10	VK22
FORD												
CAPRI MK III												
1.6	51-65	OHC		78 > 87	MA20P-U	5012	D28	0,6	-			
2.0	72	OHC LC		78 > 87	MA20P-U	5012	D28	0,6	-			
2.0	72-74	NEE/NE3 OHC HC	(S)	78 > 87	MA20PR-U	5013	D81	0,8	-			

Иконка автомобиля	KW	Иконка двигателя	Иконка свечи	Иконка катушки	СТАНДАРТНЫЕ				ВАРИАНТ ЗАМЕНЫ			
					Иконка свечи	4 PACK	Иконка свечи	Иконка свечи	Иконка свечи	4 PACK	Иконка свечи	
FORD продолжение												
2.0 V-6		HC, LC		76 > 83	W22EPR-U	3088	D19	0,6	-	IW22	I07	VW22
2.3 V-6	79-84	YYE / YYN		78 > 87	W24EPR-U	4136	-	0,6	-	IW24	I16	
2.8 V-6 Turbo	138	PYN		81 > 87	W24ES-U	4030	-	0,6	-	IW24	I16	
2.8 i V-6	118	PRN Fi	(S)	81 > 87	W22EPR-U	3088	D19	0,8	-	IW22	I07	VW22
2.8 i V-6	118	RRN FLC		81 > 87	W24EPR-U	4136	-	0,6	-	IW24	I16	
3.0 V-6	104	HYF		74 > 81	W20EPR-U	3047	D2	0,6	W20TT	IW20	I06	VW20
COUGAR												
2.0 i16V	94	EDBA Zetec		98 >	PT16VR10	5093		1,0	-	ITV16	I38	
2.5 iV-6 24V	125	LCBA Duratec V-6		98 >	PT16EPR-L13	5070	P18	1,3	-	IT16	I25	VT16
COURIER												
1.3	44	OHV 2V Carb.		09/91 > 09/95	T20EPR-U	5032	D7	0,8	-	IT20	I26	VT20
1.3 i	44	JGB Cfi		05/92 > 09/95	T20EPR-U	5032	D7	0,8	-	IT20	I26	VT20
1.4 i16V	66	FHA Zetec-SE		09/95 >	PT16VR10	5093		1,0	-	ITV16	I38	
ECOVAN												
1.4	48	UC OHC		85 >	W20EPR-U	3047	D2	0,8	W20TT	IW20	I06	VW20
ESCORT												
1.1 (MkIII)	37-40	GSE/GSG OHV VV		80 > 07/90	T20EPR-U	5032	D7	0,8	-	IT20	I26	VT20
1.1 (MkIII)	40	GUF HCS 2V		86 > 07/90	T20EPR-U	5032	D7	1,0	-	IT20	I26	VT20
1.1 (MkIII)	40-43	GMA CVH LC		80 > 82	Q20PR-U	3007	D12	0,8	Q20TT	IK20	I04	VK20Y
1.1 (MkIII)	40-43	GPA CVH HC		80 > 82	Q22PR-U	3010	D23	0,8	-	IK22	I10	VK22
1.1 (MkIV+V)	40	GUF HCS 2V		90 > 91	T20EPR-U	5032	D7	1,0	-	IT20	I26	VT20
1.3 (MkI + II) .. /L/ GL		J2 OHV HC		68 > 80	W22EP-U	3085	D27	0,6	-	IW22	I07	VW22
1.3 (MkIII)	51	JPA CVH		80 > 85	Q20PR-U	3007	D12	0,8	Q20TT	IK20	I04	VK20Y
1.3 (MkIII) Van	51	GPO CVH	(GB)	80 > 85	Q20PR-U	3007	D12	0,8	Q20TT	IK20	I04	VK20Y
1.3 (MkIII)	44-46	JLA/JBA/JBB OHV		80 > 85	T20EPR-U	5032	D7	0,8	-	IT20	I26	VT20
1.3 (MkIII)	44	JLB OHV HC	Cat	86 > 90	T20EPR-U	5032	D7	0,8	-	IT20	I26	VT20
1.3 (MkIII) .. /LX	43	JGA OHV 2V	(N, S, SF)	84 > 89	Q20PR-U	3007	D12	0,7	Q20TT	IK20	I04	VK20Y
1.3 (MkIV+V)	44-46	JBE/JBD HCS 2V		90 > 93	T20EPR-U	5032	D7	1,0	-	IT20	I26	VT20
1.3 (MkIV+V) i	44	J4B Endura-E SEFi	Cat 25.000 km	08/90 >	T16EPR-U	5022	-	0,9	-	IT16	I25	VT16
1.3 (MkIV+V) i	44	J4B Endura-E SEFi	Cat 100.000 km	08/90 >	PT16EPR-L13	5070	P18	1,0	-	IT16	I25	VT16
1.3 (MkIV+V) i	44	J6A HCS CFI	Cat	08/90 >	T20EPR-U	5032	D7	1,0	-	IT20	I26	VT20
1.4 (MkIII)	55	FUA CVH HC 2V		85 > 07/90	Q20PR-U	3007	D12	0,8	Q20TT	IK20	I04	VK20Y
1.4 (MkIII)	54	FUC CVH LC 2V		86 > 07/90	Q20PR-U11	3008	D11	1,0	Q20TT	IK20	I04	VK20
1.4 (MkIII) i	54	F6B/F6D CVH CFI	Cat	86 > 07/90	Q20PR-U11	3008	D11	1,0	Q20TT	IK20	I04	VK20
1.4 (MkIV+V)	54	FUH CVH 2V		08/90 >	Q20PR-U	3007	D12	0,8	Q20TT	IK20	I04	VK20Y
1.4 (MkIV+V) i	52	F6D/F6F/F6G CVH CFI	Cat	08/90 > 01/95	Q20PR-U11	3008	D11	1,0	Q20TT	IK20	I04	VK20
1.4 (MkIV+V) i	54	F4B PTE SEFi	Cat	94 > 98	Q20PR-U11	3008	D11	1,0	Q20TT	IK20	I04	VK20
1.6 (MkI) Mexico	63	L3A OHV Kent		11/70 > 75	W22EP-U	3085	D27	0,6	-	IW22	I07	VW22
1.6 (MkI) Twin cam	78	DOHC Lotus		68 > 71	W22EP-U	3085	D27	0,6	-	IW22	I07	VW22
1.6 (MkI) RS 1600 (16V)	88	(BDA) DOHC		70 > 74	W22EP-U	3085	D27	0,6	-	IW22	I07	VW22
1.6 (MkIII) .. /LX	48	LGA CVH VV	(CH, S, N, SF)	80 > 90	Q20PR-U	3007	D12	0,8	Q20TT	IK20	I04	VK20Y
1.6 (MkIII)	58	LP1/LP2 CVH VV		08/80 > 07/90	Q22PR-U	3010	D23	0,8	-	IK22	I10	VK22
1.6 (MkIII) .. /Express 55	58	LPA CVH VV		80 > 90	Q22PR-U	3010	D23	0,8	-	IK22	I10	VK22
1.6 (MkIII)	65	LUG CVH Carb 2V	Cat	89 > 90	Q20PR-U11	3008	D11	1,0	Q20TT	IK20	I04	VK20
1.6 (MkIII) i	77	LRB/LRB Cat/LR2 CVH	(.., S, CH)	86 > 90	Q22PR-U	3010	D23	0,7	-	IK22	I10	VK22
1.6 (MkIII) i	66	L4B CVH LC	Cat	85 > 90	Q20PR-U	3007	D12	0,8	Q20TT	IK20	I04	VK20Y
1.6 (MkIII) RS 1600 i	85	CVH K-Jetronic		82 > 86	IK24	5311	I11	0,8	-	IK24	I11	VK24PR-Z11
1.6 (MkIII) XR3	71	LUA CVH 2V		09/80 > 02/85	Q22PR-U	3010	D23	0,8	-	IK22	I10	VK22
1.6 (MkIII) .. /XR3 i	77	LRA/LRB/LR1 CVH K-Jetr.		82 > 89	Q22P-U	3255	-	0,8	-	IK22	I10	VK22
1.6 (MkIII) XR3 i	75-79	LJA/LJB CVH	WW Cat	89 > 90	Q20PR-U11	3008	D11	1,0	Q20TT	IK20	I04	VK20
1.6 (MkIII) RS Turbo	97	LNA		11/84 > 12/85	IK24	5311	I11	0,8	-	IK24	I11	VK24PR-Z11
1.6 (MkIII) RS Turbo	97	LNB		86 > 90	IK24	5311	I11	0,9	-	IK24	I11	VK24PR-Z11
1.6 (MkIII) RS Turbo	100-130	LNA / LNB	Light tuning	84 > 90	IK27	5312	I12	0,7	-	IK27	I12	VK27PR-Z11
1.6 (MkIV+V)	65-66	LUJ/LUK CVH 2V	WW Cat	07/90 > 98	Q20PR-U	3007	D12	0,8	Q20TT	IK20	I04	VK20Y
1.6 (MkIV+V) i	77-79	LJF/LJE CVH EFI	WW Cat	07/90 > 12/92	Q20PR-U11	3008	D11	1,0	Q20TT	IK20	I04	VK20
1.6 (MkIV+V) i 16V	65-66	L1E/L1H/L1K Zetec SEFi	Cat	92 > 98	PT16VR10	5093		1,0	-	ITV16	I38	
1.8 (MkII) RS 1800 (16V)	84	(BDA) DOHC		75 > 80	W22EP-U	3085	D27	0,6	-	IW22	I07	VW22
1.8 (MkIV+V) i 16V	77	RDA Zetec SEFi	Cat	02/92 > 98	PT16VR10	5093		1,0	-	ITV16	I38	
1.8 (MkIV+V) .. / Si	85	RKC Zetec-E SEFi	Cat	02/92 > 98	PT16VR10	5093		1,0	-	ITV16	I38	
1.8 (MkIV+V) XR3i/Cabrio/4x4/..	96	RQB Zetec SEFi	Cat	02/92 > 98	PT16VR10	5093		1,0	-	ITV16	I38	
2.0 (MkI) RS 2000	74	OHC (Pinto)		73 > 74	MA20P-U	5012	D28	0,6	-			
2.0 (MkII) RS 2000	80	NEE OHC (Pinto)		73 > 80	MA20P-U	5012	D28	0,6	-			
2.0 (MkIV+V) RS 2000 /...4x4	110	N7A DOHC 16V EFI	Cat	05/91 > 01/95	K20PR-U11	3121	D14	1,0	K20TT	IK20	I04	VK20
2.0 (MkIV+V) RS Cosworth	167	N5F (YBT) (Blue cam cover) Weber	T35 Turbo	92 > 93	PK20PR-P8	3245	P27	0,8	K20TT			VK20Y
2.0 (MkIV+V) RS Cosworth	167	N5E (YBP) (Silver cam cover) EEC-IV	T25 Turbo	93 > 98	PK20PR-P11	3141	-	1,0	K20TT			VK20
FIESTA												
1.0	29-33	OHV		76 > 89	T20EPR-U	5032	D7	0,8	-	IT20	I26	VT20











KW	KW	KW	KW	KW	KW	СТАНДАРТНЫЕ				ВАРИАНТ ЗАМЕНЫ		
						4 PACK	4 PACK	4 PACK	4 PACK	4 PACK	4 PACK	4 PACK
FORD продолжение												
1.0	33	TLB HCS 1V		89 > 91	T20EPR-U	5032	D7	1,0	-	IT20	I26	VT20
1.1	35-40	GLC / GSF OHV		76 > 89	T20EPR-U	5032	D7	0,8	-	IT20	I26	VT20
1.1	40	GUD/GUE HCS 2V		89 > 97	T20EPR-U	5032	D7	1,0	-	IT20	I26	VT20
1.1	35-36	GUB/GSH HCS	Cat	86 > 89	T20EPR-U	5032	D7	0,8	-	IT20	I26	VT20
1.1 i	37	G6A HCS CFI Reg.	Cat	89 > 97	T20EPR-U	5032	D7	1,0	-	IT20	I26	VT20
1.25 i16V	55	DHA, DHB, DHC, DHD, DHE, DHF, DHG ZH12 Zetec E		01/96 > 02	PT16VR10	5093		1,0	-	ITV16	I38	
1.25 i16V	51-55	M7JA / M7JB / FUJA / FUJB Duratec 16V SFI		11/01 >	T16VR-U10	5087	D131	1,0	-	ITV16	I38	
1.25 (VI) i16V	44			10/08 >	T16VR-U10	5087	D131	1,3	-	ITV16	I38	
1.25 (VI) i16V	60			10/08 >	T16VR-U10	5087	D131	1,3	-	ITV16	I38	
1.3	49	OHV		77 > 81	W24EP-U	4028	-	0,6	-	IW24	I16	
1.3	49	J3E OHV		81 > 83	Q22PR-U	3010	D23	0,8	-	IK22	I10	VK22
1.3 XR2/..		OHC		77 > 83	Q22PR-U	3010	D23	0,8	-	IK22	I10	VK22
1.3	51	JPC CVH		83 > 01/87	Q20PR-U	3007	D12	0,8	Q20TT	IK20	I04	VK20Y
1.3 ..i	44	JBC/(J6B CFI) HCS	WW Cat	89 > 97	T20EPR-U	5032	D7	1,0	-	IT20	I26	VT20
1.3 i	37-44	JJA, J4C BL13 Endura-E	30.000 km	08/95 > 02	T16EPR-U	5022	-	0,9	-	IT16	I25	VT16
1.3 i	37-44	JJA, J4C BL13 Endura-E	100.000 km	08/95 > 02	PT16EPR-L13	5070	P18	1,0	-	IT16	I25	VT16
1.3 i	44-51	A9JA / A9JB / BAJA Duratec 8V SFI		11/01 >	T16VR-U10	5086	D131	1,0	-	ITV16	I38	
1.4	54	FUA/FUB(A) CVH HC		83 > 89	Q20PR-U	3007	D12	0,8	Q20TT	IK20	I04	VK20Y
1.4 i	52	F6E CVH LC Reg.	Cat	87 > 96	Q20PR-U11	3008	D11	1,0	Q20TT	IK20	I04	VK20
1.4 ..i	52	F6A/F6C CVH	WW Cat	10/86 > 02/89	Q20PR-U11	3008	D11	1,0	Q20TT	IK20	I04	VK20
1.4	54-55	FUF/FUJ CVH 2V		89 > 97	Q20PR-U	3007	D12	0,8	Q20TT	IK20	I04	VK20Y
1.4 i	52-55	F4A CVH CFI Reg.	Cat	89 > 97	Q20PR-U11	3008	D11	1,0	Q20TT	IK20	I04	VK20
1.4 i16V	66	FHA Zetec SE		01/96 > 02	PT16VR10	5093		1,0	-	ITV16	I38	
1.4 i16V	59	FXJA / FXJB Duratec 16V SFI		11/01 >	T16VR-U10	5086	D131	1,0	-	ITV16	I38	
1.4 (VI) i16V	71			10/08 >	T16VR-U10	5087	D131	1,3	-	ITV16	I38	
1.6 XR2	62	L3(E) OHV 2V Kent		77 > 83	Q22PR-U	3010	D23	0,8	-	IK22	I10	VK22
1.6 ..i		LUB / LUD CVH 2V	Carb	83 > 01/87	Q22PR-U	3010	D23	0,8	-	IK22	I10	VK22
1.6	58	LP3 CVH VV		83 > 89	Q22PR-U	3010	D23	0,8	-	IK22	I10	VK22
1.6 XR2	70-71	LUB / LUD CVH	Cat	84 > 89	Q20PR-U	3007	D12	0,8	Q20TT	IK20	I04	VK20Y
1.6		CVH 2V		02/87 > 89	Q20PR-U	3007	D12	0,8	Q20TT	IK20	I04	VK20Y
1.6	66	LUH CVH 2V		89 > 97	Q20PR-U	3007	D12	0,7	Q20TT	IK20	I04	VK20Y
1.6 XR2i	76-81	LJC/LJD CVH EFi Reg.	WW Cat	89 > 97	Q20PR-U11	3008	D11	1,0	Q20TT	IK20	I04	VK20
1.6 i Turbo	96	LHA CVH		90 > 96	IK24	5311	I11	1,0	-	IK24	I11	VK24PR-Z11
1.6 i16V/GT	66	L1E/L1G Zetec SEFi	Cat	94 > 97	PT16VR10	5093		1,0	-	ITV16	I38	
1.6 i16V	74	FYJA / FYJB Duratec 16V SFI		11/01 >	T16VR-U10	5086	D131	1,0	-	ITV16	I38	
1.6 (VI) i16V	88			10/08 >	T16VR-U10	5087	D131	1,3	-	ITV16	I38	
1.8 XR2i/RS 1800	96	RQC Zetec EFi	Cat	92 > 97	PT16VR10	5093		1,0	-	ITV16	I38	
1.8 1.8i/Si/XR2i	77	RDA/RDB Zetec EFi	Cat	92 > 97	PT16VR10	5093		1,0	-	ITV16	I38	
2.0 i16V ST150	110	N4JB Duratec		03/05 >	PT16EPR-L13	5070	P18	1,0	-	IT16	I25	VT16
FOCUS												
1.4 i16V	55	FXD (Zetec-SE) (Sigma)		09/98 >	T16VR-U10	5086	D131	1,0	-	ITV16	I38	
1.4 i16V	59	ASDA / ASDB		11/04 >	T16VR-U10	5086	D131	1,0	-	ITV16	I38	
1.6 i16V	74	FYD (Zetec-SE) (Sigma)		09/98 >	T16VR-U10	5086	D131	1,0	-	ITV16	I38	
1.6 i16V	72	CDD.. Duratec		09/98 >	T16VR-U10	5086	D131	1,0	-	ITV16	I38	
1.6 i16V	74	HWDA / HWDB Duratec-16V SFI		07/04 >	T16VR-U10	5086	D131	1,0	-	ITV16	I38	
1.6 i16V Ti-VCT	85	HXDA Duratec-16V Ti-VCT		07/04 >	T16VR-U10	5086	D131	1,0	-	ITV16	I38	
1.8 i16V	85	EYD.. Zetec-E		09/98 >	PT16VR10	5093		1,0	-	ITV16	I38	
1.8 i16V	85	EYD /-E/-G/-I/-J Zetec-E		09/98 >	PT16VR10	5093		1,0	-	ITV16	I38	
1.8 (II) i16V	92	Q7DA		12/05 > 01/08	VT20	5638	V38	1,0	-	IT20	I26	VT20
2.0 i16V	95	EDD.. Zetec-E		09/98 >	PT16VR10	5093		1,0	-	ITV16	I38	
2.0 i16V ST170	127	ALDA Duratec-ST		01/02 >	ITV24	5341	I41	1,1	-	ITV24	I41	
2.0 i16V RS (Turbo)	158	HMDA Duratec-RS (Turbo)		09/02 >	ITV20	5339	I39	1,1	-	ITV20	I39	
2.0 i16V	107	AODA / AODB Duratec-HE SFI		07/04 >	VT20	5638	V38	1,0	-	IT20	I26	VT20
2.5 (II) i20V ST Turbo	166	HYDA Duratec 5-Cyl		10/05 >	IKH20	5344	I44	1,1	-	IKH20	I44	VKH20
FOCUS C-MAX												
1.6 i16V	74	HWDA / HWDB Duratec-16V SFI		06/03 >	T16VR-U10	5086	D131	1,0	-	ITV16	I38	
1.6 i16V Ti-VCT	85	HXDA Duratec-16V Ti-VCT		06/03 >	T16VR-U10	5086	D131	1,0	-	ITV16	I38	
1.8 i16V	88	CSDA / CSDB Duratec-HE SFI		06/03 >	VT20	5638	V38	1,0	-	IT20	I26	VT20
1.8 i16V	82	QQDA / QQDB Duratec-HE SFI		06/03 >	VT20	5638	V38	1,0	-	IT20	I26	VT20

Свечи зажигания | Автомобили европейского рынка

	KW				СТАНДАРТНЫЕ				ВАРИАНТ ЗАМЕНЫ			
												
FORD <i>продолжение</i>												
2.0 i16V	107	AODA / AODB Duratec-HE SFI		06/03 >	VT20	5638	V38	1,0	-	IT20	I26	VT20
FUSION												
1.3 i16V	55	FUJA / FUJB Duratec 16V SFI		06/02 >	T16VR-U10	5086	D131	1,0	-	ITV16	I38	
1.4 i16V	59	FXJA / FXJB Duratec 16V SFI		06/02 >	T16VR-U10	5086	D131	1,0	-	ITV16	I38	
1.6 i16V	74	FYJA / FYJB Duratec 16V SFI		06/02 >	T16VR-U10	5086	D131	1,0	-	ITV16	I38	
GALAXY												
2.0 i	85	NSE, ZVSA (DOHC SEFI)		02/95 >	IK20	5304	I04	0,9	-	IK20	I04	VK20
2.0 i16V	107	AOWA		05/06 >	VT20	5638	V38	1,0	-	IT20	I26	VT20
2.3 i16V	108	Y5B, E5SA, E5SB (DOHC16V SEFI)		02/95 >	IK20	5304	I04	1,0	-	IK20	I04	VK20
2.8 i V-6	128	AAA, AMY (CD-V6 SEFI)	Platinum	02/97 > 03/00	PK16PR-P11	3174	-	1,1	K16TT			VK16
2.8 i V-6	150	AYL (CD-V6 24V SEFI)		04/00 >	PKJ16CR-L11	3246	-	1,0	K16TT	IK16	I03	VK16
GRANADA MK II												
2.0	74-77	NEP/NEK OHC		77 > 85	MA20P-U	5012	D28	0,8	-			
2.0		OHC HC, LC	(CH, S)	77 > 85	MA20PR-U	5013	D81	0,8	-			
2.0	72	NE2/NEC OHC		81 > 85	MA20PR-U	5013	D81	0,8	-			
2.0 V-6	64-66	NYP / .. Carb.		77 > 85	W22EPR-U	3088	D19	0,6	-	IW22	I07	VW22
2.3 V-6	79-84	Carb.		77 > 85	W22EPR-U	3088	D19	0,6	-	IW22	I07	VW22
2.8 V-6	99-108	PYA/PYU Carb.		77 > 85	W22EPR-U	3088	D19	0,6	-	IW22	I07	VW22
2.8 i V-6	110-118	PRC/PRD EFi		77 > 85	W22EPR-U	3088	D19	0,6	-	IW22	I07	VW22
KA												
1.2 i16V	51			02/09 >	XU22EPR-U	3179	-	1,0	-	IXU22	I08	VXU22
1.3 i	36-37	JJ B/D/F/G/H/L Endura-E SEFI		09/96 >	T16EPR-U	5022	-	0,9	-	IT16	I25	VT16
1.3 i	44	J4 D/K/M/NP/S Endura-E SEFI		09/96 >	T16EPR-U	5022	-	0,9	-	IT16	I25	VT16
1.3 i8V	44	BAA Duratec 8V SFI		08/02 >	T16VR-U10	5086	D131	1,0	-	ITV16	I38	
1.3 i8V	51	A9A / A9B Duratec 8V SFI		08/02 >	T16VR-U10	5086	D131	1,0	-	ITV16	I38	
1.6 i8V SportKa	70	CDB / CDC Duratec 8V SFI		05/03 >	T16VR-U10	5086	D131	1,0	-	ITV16	I38	
1.6 i8V StreetKa	70	CDRA / CDRB Duratec 8V SFI		01/03 >	T16VR-U10	5086	D131	1,0	-	ITV16	I38	
MAVERICK												
2.0 i16V	96	4-Cyl. Zetec		02/01 >	PT16VR10	5093		1,0	-	ITV16	I38	
2.4 i	91	KA 24 E (12V)		93 > 01	K16GPR-U11	3135	-	1,1	-			
3.0 i V-6 24V	149	V-6 Duratec		02/01 >	PT16EPR-L13	5070	P18	1,1	-	IT16	I25	VT16
MONDEO												
1.6 (G.P) i16V	66-70	L1F / L1J Zetec		02/93 > 08/96	PT16VR10	5093		1,0	-	ITV16	I38	
1.6 (B.P) i16V	70	Zetec		09/96 > 11/00	PT16VR10	5093		1,0	-	ITV16	I38	
1.8 (G.P) i16V	82-85	RKA / RKB Zetec		02/93 > 08/96	PT16VR10	5093		1,0	-	ITV16	I38	
1.8 (B.P) i16V	85	Zetec		09/96 > 11/00	PT16VR10	5093		1,0	-	ITV16	I38	
1.8 (B.Y) i16V	83-92	CGB.. / CHB.. Duratec HE		11/00 >	ZT20EPR11	5087	-	1,1	-	IT20	I26	VT20
2.0 (G.P) i16V	100	NGA Zetec		02/93 > 08/96	PT16VR10	5093		1,0	-	ITV16	I38	
2.0 (B.P) i16V	100	Zetec		09/96 > 11/00	PT16VR10	5093		1,0	-	ITV16	I38	
2.0 (B.Y) i16V	100	CJB.. Duratec HE		11/00 >	ZT20EPR11	5087	-	1,1	-	IT20	I26	VT20
2.0 (B.B) i16V	107	AOWA		03/07 >	VT20	5638	V38	1,3	-	IT20	I26	VT20
2.3 (B.B.) i16V	118			03/07 >	ITV16	5338	I38	1,1	-	ITV16	I38	
2.5 (G.P) i V-6 24V	125	SEA Duratec		07/94 > 08/96	PT16EPR-L13	5070	P18	1,1	-	IT16	I25	VT16
2.5 (B.P) i V-6 24V	125	Duratec		09/96 > 11/00	PT16EPR-L13	5070	P18	1,1	-	IT16	I25	VT16
2.5 (B.P) i V-6 24V ST 200	151	SGA Duratec		05/99 > 11/00	PT16EPR-L13	5070	P18	1,1	-	IT16	I25	VT16
2.5 (B.Y) i V-6 24V	125	SEA Duratec		11/00 >	PT16EPR-L13	5070	P18	1,1	-	IT16	I25	VT16
2.5 (B.Y) i V-6 24V ST 200	163	SGA Duratec VE		11/00 >	PT16EPR-L13	5070	P18	1,1	-	IT16	I25	VT16
3.0 (B.Y) i V-6 24V ST 220	166	Duratec ST		04/02 >	ZT20EPR11	5087	-	1,1	-	IT20	I26	VT20
ORION												
1.3	51	JPA CVH VV		83 > 03/86	Q20PR-U	3007	D12	0,8	Q20TT	IK20	I04	VK20Y
1.3	44	JLA/JLB/JBA/JBB OHV VV	WW Cat	86 > 90	T20EPR-U	5032	D7	0,8	-	IT20	I26	VT20
1.3	44	HCS 2V		01/86 > 07/90	T20EPR-U	5032	D7	0,9	-	IT20	I26	VT20
1.3 ..i	44	JBE/J6A HCS 2V / CFi	Cat	07/90 > 07/93	T20EPR-U	5032	D7	0,9	-	IT20	I26	VT20
1.4	55	FUA CVH HC 2V		01/86 > 07/90	Q20PR-U	3007	D12	0,8	Q20TT	IK20	I04	VK20Y
1.4	54	FUC CVH LC 2V		11/86 > 07/90	Q20PR-U11	3008	D11	1,1	Q20TT	IK20	I04	VK20
1.4 i	54	F6B/F6D CVH CFi	Cat	86 > 90	Q20PR-U11	3008	D11	1,1	Q20TT	IK20	I04	VK20
1.4	54	FUH CVH 2V		07/90 >	Q20PR-U	3007	D12	0,8	Q20TT	IK20	I04	VK20Y
1.4 i	52	F6F/F6G CVH CFi	Cat	07/90 >	Q20PR-U11	3008	D11	1,1	Q20TT	IK20	I04	VK20
1.6	58	CVH VV	(CH, S)	83 > 85	Q20PR-U	3007	D12	0,8	Q20TT	IK20	I04	VK20Y
1.6	58	LPA.. CVH VV		83 > 85	Q22PR-U	3010	D23	0,8	-	IK22	I10	VK22
1.6 i	77	CVH HC K-Jetronic		83 > 90	Q22PR-U	3010	D23	0,8	-	IK22	I10	VK22
1.6 i	66	L4B/ CVH LC Reg. KE-	Cat	83 > 90	Q20PR-U	3007	D12	0,8	Q20TT	IK20	I04	VK20Y
1.6	65-66	LUG/LUC/LUJ CVH 2V	Cat	86 > 94	Q20PR-U	3007	D12	0,8	Q20TT	IK20	I04	VK20Y
1.6 i		CVH HC EFi Reg	Cat	86 > 94	Q20PR-U11	3008	D11	1,1	Q20TT	IK20	I04	VK20
1.6 i	77-79	CVH EFi Reg.	Cat	90 > 94	Q20PR-U11	3008	D11	1,1	Q20TT	IK20	I04	VK20
1.6 i16V	66	L1E Zetec	Cat	92 > 94	PT16VR10	5093		1,0	-	ITV16	I38	
1.8 i16V	77-96	RDA/RQB Zetec	Cat	92 > 94	PT16VR10	5093		1,0	-	ITV16	I38	











	KW				СТАНДАРТНЫЕ				ВАРИАНТ ЗАМЕНЫ			
												
FORD продолжение												
P 100												
1.6	54	LCR OHC		82 > 87	MA20P-U	5012	D28	0,6	-			
2.0	57	NAE OHC VV LC		88 >	MA20P-U	5012	D28	0,6	-			
PROBE												
2.0 16V	85	FS		10/93 >	Q20PR-U11	3008	D11	1,1	Q20TT	IK20	I04	VK20
2.2 i GT Turbo	108	<L> 4L LC Turbo		90 > 93	KJ20CR11	3133	-	1,0	K20TT	IK20	I04	VK20
2.5 V-6 24V	120	KL (Mazda)		93 >	KJ16CR11	3131	-	1,1	K16TT	IK20	I04	VK20
PUMA												
1.4 i16V	66	FHD / FHF Zetec-SE SEFI		06/97 > 12/01	T16VR-U10	5086	D131	1,0	-	ITV16	I38	
1.6 i16V	76	L1W Zetec-SE SFI		06/97 > 12/01	T16VR-U10	5086	D131	1,0	-	ITV16	I38	
1.7 i16V	92	MHA / MHB Zetec-S VCT SFI		06/97 > 12/01	PT16VR10	5093		1,0	-	ITV16	I38	
SCORPIO / GRANADA												
1.8 (G.E)	66	REC OHC 2V		85 > 92	MA20PR-U	5013	D81	0,8	-			
2.0 (G.E)	77	NEL OHC HC Carb.		04/85 > 08/89	MA20PR-U	5013	D81	0,8	-			
2.0 (G.E) i	85	NRA / NRI OHC EFI		10/85 > 12/90	MA20PR-U	5013	D81	0,8	-			
2.0 (G.E) ..i	74	NER Carb / NRC EFI	(OHC, Cat)	85 > 90	MA20PR-U	5013	D81	0,8	-			
2.0 (G.E)	80	N8B DOHC 2V	Carb	89 > 93	Q20PR-U	3007	D12	0,8	Q20TT	IK20	I04	VK20Y
2.0 (G.E) i	88-92	N9B/N9D/N9F DOHC EFI	Cat	05/89 > 12/94	Q20PR-U	3007	D12	0,8	Q20TT	IK20	I04	VK20Y
2.0 (G.E) i16V	100	Zetec EFI (EG C4)		95 >	PT16VR10	5093		1,0	-	ITV16	I38	
2.0 (G.R) i	85	NSD DL20 DOHC		10/94 > 99	PK20PR11	3168	P28	1,0	K20TT			VK20
2.0 (G.R) i16V	100	N3A DH20 DOHC		10/94 > 99	PK20PR11	3168	P28	1,0	K20TT			VK20
2.3 (G.R) i16V	108	Y5A DOHC SEFI DOHC		09/96 > 99	IK20	5304	I04	1,0	-	IK20	I04	VK20
2.4 (G.E) iV-6	96	ARC EFI		09/86 > 09/88	Q20PR-U	3007	D12	0,8	Q20TT	IK20	I04	VK20Y
2.4 (G.E) iV-6	92	ARD EFI Reg.	Cat	10/88 > 09/94	T20EPR-U	5032	D7	1,0	-	IT16	I25	VT16
2.8 (G.E) iV-6 ../4x4	107-110	PRE / PR3 / PR4 EFI	(..S, CH)	04/85 > 11/86	W22EPR-U	3088	D19	0,8	-	IW22	I07	VW22
2.9 (G.E) iV-6 ../4x4	110	BRC EFI		09/86 > 09/94	Q20PR-U	3007	D12	0,8	Q20TT	IK20	I04	VK20Y
2.9 (G.E) iV-6 ../4x4	104-107	BRE/BRF EFI Reg.	WW Cat	09/86 > 12/94	T16EPR-U	5022	-	1,0	-	IT16	I25	VT16
2.9 (G.E) iV-6 ../4x4	107	BRD EFI Reg.	Cat	09/86 > 12/94	T16EPR-U	5022	-	1,0	-	IT16	I25	VT16
2.9 (G.E) iV-6 ../4x4	104	BRV EFI Reg.	(CH, S) Cat	09/86 > 12/94	T16EPR-U	5022	-	1,0	-	IT16	I25	VT16
2.9 (G.E) iV-6 24V Cosworth	143	BOA EFI	Cat	04/91 > 09/94	PK20PR11	3168	P28	1,1	K20TT			VK20
2.9 (G.R) iV-6	110	BRG		02/95 > 99	Q20PR-U11	3008	D11	1,1	Q20TT	IK20	I04	VK20
2.9 (G.R) iV-6 24V	152	BOB CP29		10/94 > 99	PK20PR11	3168	P28	1,1	K20TT			VK20
SIERRA / SAPPHIRE												
1.3	44	JCT OHC VV		82 > 87	MA20PR-U	5013	D81	0,8	-			
1.6	55	LCS/LCT OHC VV Carb.		82 > 87	MA20PR-U	5013	D81	0,6	-			
1.6	53	LSF OHC 2V Carb.	Cat	84 > 93	MA20PR-U	5013	D81	0,8	-			
1.6 ../E	51-55	LSE OHC 2V	WW Cat	84 > 90	MA20PR-U	5013	D81	0,8	-			
1.6 i	59	L6B CVH CFI (US83)	Cat	87 > 93	Q20PR-U11	3008	D11	1,0	Q20TT	IK20	I04	VK20
1.8	59-66	REB/..C/..D/..F OHC	WW Cat	83 > 05/88	MA20PR-U	5013	D81	0,8	-			
1.8	64-66	R2A/R2C CVH 2V	WW Cat	88 > 02/93	Q20PR-U11	3008	D11	1,0	Q20TT	IK20	I04	VK20
1.8 i	63	R6A CVH CFI	Cat	92 > 93	Q20PR-U11	3008	D11	1,0	Q20TT	IK20	I04	VK20
2.0	74	NE/NE1/NE5/.. OHC 2V	(CH, S)	82 > 89	MA16PR-U	5008	-	0,8	-			
2.0	74-77	NET/NES/NEJ/.. OHC 2V	WW Cat	82 > 89	MA20PR-U	5013	D81	0,8	-			
2.0 V-6	66	NYT/.. V-6 OHV 2V		82 > 85	W22EPR-U	3088	D19	0,6	-	IW22	I07	VW22
2.0	77-80	N8A/N8C/.. DOHC 2V	WW Cat	89 > 93	Q20PR-U	3007	D12	0,8	Q20TT	IK20	I04	VK20Y
2.0 i	81-85	NRB/NR2/N4A/.. OHC EFI		85 > 93	MA20PR-U	5013	D81	0,8	-			
2.0 i	74-85	NRA/N4I/.. OHC EFI	WW Cat	85 > 93	MA20PR-U	5013	D81	0,8	-			
2.0 i	74	N4B OHC EFI	Cat	85 > 93	MA20PR-U	5013	D81	0,8	-			
2.0 i	92	N9A/.. DOHC EFI (US83)		86 > 93	Q20PR-U	3007	D12	0,8	Q20TT	IK20	I04	VK20Y
2.0 i	85-88	N9C/N9E/.. DOHC EFI Reg.	Cat	89 > 93	Q20PR-U	3007	D12	0,8	Q20TT	IK20	I04	VK20Y
2.0 i4x4 /iXR4x4	85-92	N9A/N9C/N9E DOHC EFI	WW Cat	89 > 93	Q20PR-U	3007	D12	0,8	Q20TT	IK20	I04	VK20Y
2.0 RS Cosworth	150	N5A (YBB) (T03)		10/85 > 89	IK24	5311	I11	0,8	-	IK24	I11	VK24PR-Z11
2.0 RS 500 Cosworth	162	YBD (T31/T04)	(YBD0015->00537)	05/87 > 88	IK27	5312	I12	0,8	-	IK27	I12	VK27PR-Z11
2.0 (RS) Cosworth	150	N5B (YBB) (T03B)		01/88 > 90	IK22	5310	I10	0,9	-	IK22	I10	VK22
2.0 (RS) Cosworth 4x4	158-162	N5C (YBG) (Green cam cover)	US83 Cat	89 > 93	PK20PR-P11	3141	-	1,1	K20TT			VK20
2.0 (RS) Cosworth 4x4	158-162	N5D (YBJ) (Red cam cover)	Euro1504 Cat	89 > 93	PK20PR-P11	3141	-	1,1	K20TT			VK20
2.3 V-6	84	YYT Carb.		82 > 87	W22EPR-U	3088	D19	0,6	-	IW22	I07	VW22
2.8 iV-6	105	PR6/PR8 V-6 EFI		82 > 93	W22EPR-U	3088	D19	0,8	-	IW22	I07	VW22
2.8 iV-6	107	PR5/PR7 V-6 EFI		82 > 93	W22EPR-U	3088	D19	0,8	-	IW22	I07	VW22
2.8 XR4i /4x4	105-110	V-6		85 > 87	W22EPR-U	3088	D19	0,7	-	IW22	I07	VW22
2.8 XR4i /4x4	110	PRG V-6 Fi (K-Jetronic)		87 > 89	W22EPR-U	3088	D19	0,8	-	IW22	I07	VW22
2.9 iV-6 ../XR4x4	110	B4A/BRC V-6 EFI		08/88 > 02/92	Q20PR-U	3007	D12	0,8	Q20TT	IK20	I04	VK20Y
2.9 iV-6 ../XR4x4	107	B4B/B4C/BRD V-6 EFI	Cat	08/88 > 02/93	T16EPR-U	5022	-	1,0	-	IT16	I25	VT16
S-MAX												
2.0 16V	107	AOWA		05/06 >	VT20	5638	V38	1,0	-	IT20	I26	VT20
2.5 i20V ST Turbo	162	HUWA		05/06 >	IKH20	5344	I44	1,1	-	IKH20	I44	VKH20
TRANSIT												
1.6	46	LAT OHC VV		86 > 91	MA20PR-U	5013	D81	0,8	-			
1.9 V-6		EFI		86 > 01	Q20PR-U	3007	D12	0,8	Q20TT	IK20	I04	VK20Y

Свечи зажигания | Автомобили европейского рынка











	KW				СТАНДАРТНЫЕ				ВАРИАНТ ЗАМЕНЫ			
												
FORD <i>продолжение</i>												
2.0	55-57	NAT OHC VV		86 > 91	MA20PR-U	5013	D81	0,8	-			
2.0 i	57	N6T OHC CFI		88 > 09/91	MA20PR-U	5013	D81	1,0	-			
2.0	66	NBA		09/91 > 07/94	MA20PR-U	5013	D81	0,8	-			
2.0 i	72	NCA OHC EFI		09/91 > 07/94	MA20PR-U	5013	D81	0,8	-			
2.0 i	84	NSF / NSG		07/94 >	IK20	5304	I04	1,0	-	IK20	I04	VK20
2.3 i16V	107	E5FA, E5FC		01/00 >	PK20PR11	3168	P28	1,1	K20TT			VK20
2.9 V-6	107	BRT		09/91 > 10/94	Q20PR-U11	3008	D11	1,0	Q20TT	IK20	I04	VK20
3.0 V-6	78	LC ESX 1V	(GB)	83 > 96	W22EPR-U	3088	D19	0,6	-	IW22	I07	VW22
TRANSIT CONNECT												
1.8 i16V	86	Zetec		09/02 >	PT16VR10	5093		1,0	-	ITV16	I38	
VAN												
1.1 35/55	40	GMA CVH VV LC		80 > 82	Q20PR-U	3007	D12	0,8	Q20TT	IK20	I04	VK20Y
1.1 35/55	37-40	GLB / GSE		80 > 86	T20EP-U	5031	D5	0,8	-	IT20	I26	VT20
1.3 35/55	51	JPA		81 > 85	Q20PR-U	3007	D12	0,8	Q20TT	IK20	I04	VK20Y
FORD (U.S.A.)												
ASPIRE												
1.3 1300		L4 < H >		96 >	W16EXR-U11	3032	D86	1,1	W16TT	IW16	I05	VW16
AEROSTAR												
2.3 i	71	L4 < A > (MPI)		85 > 87	T16NR-U11	5047	-	0,8	-	IT16	I25	VT16
3.0 i	108	V-6 < U > (MPI)		89 > 93	T20EPR-U	5032	D7	1,0	-	IT20	I26	VT20
3.0 i	108	V-6 < U > (MPI)		93 >	PT16EPR-L13	5070	P18	1,1	-	IT16	I25	VT16
4.0 i	115	V-6 < X > (MPI)		89 > 91	T16EPR-U15	5023	-	1,4	-	IT16	I25	VT16
4.0 i	115	V-6 < X > (MPI)		92 >	PT16EPR-L13	5070	P18	1,3	-	IT16	I25	VT16
BRONCO												
2.9 i 4x4	105-107	V-6 < T > (MPI)		86 > 91	T16EPR-U	5022	-	1,1	-	IT16	I25	VT16
4.9 i	138	L6 < Y > (Carb 1V)		84 > 86	MA16PR-U11	5009	-	1,1	-			
4.9 i	108	L6 < Y > (MPI)		09/86 >	MA16PR-U11	5009	-	1,1	-			
5.0 i		V-8 < N > (MPI)		96 >	T16PR-U11	5026	-	1,0	-	ITF16	I30	
5.8	157	V-8 Carb 4V < H >		85 > 88	T16PR-U	5025	-	1,0	-	ITF16	I30	
5.8 i	157	V-8 < H > EFi		88 > 96	T16PR-U11	5026	-	1,0	-	ITF16	I30	
7.5 i		V-8 < G > EFi		89 > 96	T16PR-U11	5026	-	1,0	-	ITF16	I30	
CROWN												
4.9	112	V-8 < F,M > EFi (302CID)		85 > 91	T16NR-U11	5047	-	1,3	-	IT16	I25	VT16
ESCORT												
1.9		L4 < 9 > 2V Carb.		85 > 86	T20NR-U11	5048	-	1,1	-	IT20	I26	VT20
1.9 i	82	L4 < J > (EFi)		89 >	T20EPR-U	5032	D7	1,1	-	IT20	I26	VT20
ECOLINER												
4.9 i		L6 < Y > (Fi)		84 > 89	MA16PR-U11	5009	-	1,1	-			
5.0 iV-8		V-8 < N > (EFi)		86 > 91	T16PR-U11	5026	-	1,1	-	ITF16	I30	
EXPLORER												
3.0 i	108	V-6 < U > (MPI)		93 >	PT16EPR-L13	5070	P18	1,3	-	IT16	I25	VT16
4.0 i V-6	118-121	V-6 < X > (MPI)		90 >	PT16EPR-L13	5070	P18	1,3	-	IT16	I25	VT16
4.0 i V-6	115-150	V-6 OHV (MPI)		03/95 >	PT16EPR-L13	5070	P18	1,3	-	IT16	I25	VT16
F												
4.2 i V-6		V-6 < 2 > (SPI)		97 >	PT16EPR-L13	5070	P18	1,4	-	IT16	I25	VT16
5.4 i V-8	175	V-8 < L > (MPI)		97 >	PT16EPR-L13	5070	P18	1,3	-	IT16	I25	VT16
6.8 iV-10	205	V-10 < 99S > (EFi)		99 >	PT16EPR-L13	5070	P18	1,3	-	IT16	I25	VT16
7.5 iV-8		V-8 < G > (EFi)		96 >	T16PR-U11	5026	-	1,0	-	ITF16	I30	
FESTIVA												
1.3 1300	40-44	L4 (B 3) (Carb. + Cat)		87 > 93	W16EXR-U11	3032	D86	1,1	W16TT	IW16	I05	VW16
MUSTANG												
3.8 iV-8	191			99 >	PT16EPR-L13	5070	P18	1,3	-	IT16	I25	VT16
4.6 iV-8 GT	168	V-8 < X > (281) MPi (OHC)		96 >	PT16EPR-L13	5070	P18	1,3	-	IT16	I25	VT16
4.6 iV-8 24V COBRA	225	V-8 < V > (281) MPi (DOHC)		96 >	PT16EPR-L13	5070	P18	1,3	-	IT16	I25	VT16
5.0 iV-8	165	V-8 < E > (MPI)		86 > 93	T16PR-U15	5027	-	1,3	-	ITF16	I30	
5.0 iV-8 HO		V-8 < T > (MPI)		91 > 95	T16PR-U15	5027	-	1,4	-	ITF16	I30	
5.0 iV-8 ../SHP		V-8 < D > (MPI)		93 > 95	T16EPR-U15	5023	-	1,4	-	IT16	I25	VT16
PROBE												
2.5 iV-6 24V	121	V-6 24V (KL) (DOHC)		93 > 97	KJ20CR11	3133	-	1,1	K20TT	IK20	I04	VK20
TAURUS												
2.5 i	78	L4 < D,N > (CFi)		85 > 92	T16EPR-U	5022	-	1,1	-	IT16	I25	VT16
3.0 i SHO	164	V-6		88 > 95	T16EPR-U	5022	-	1,0	-	IT16	I25	VT16
3.0 i	108	V-6		89 > 95	T16EPR-U	5022	-	1,0	-	IT16	I25	VT16
3.0 iV-6 12V ../LX		V-6 < U > (MPI, OHV)		95 >	PT16EPR-L13	5070	P18	1,3	-	IT16	I25	VT16
3.0 iV-6 24V ../LX		V-6 < S > (MPI, DOHC)		96 >	PT16EPR-L13	5070	P18	1,3	-	IT16	I25	VT16
3.2 i SHO	164	V-6 < Y >		89 > 96	PK16R11	3134	P8	1,1	K20TT	SK16R11	S1	VK16
3.8 i	103	V-6 < 4 >		89 > 95	T16NR-U11	5047	-	1,2	-	IT16	I25	VT16
THUNDERBIRD												
3.8 ../i	103	V-6 < 4 > (232CID) (SF1)		89 > 95	T16NR-U11	5047	-	1,2	-	IT16	I25	VT16









KW	KW	KW	KW	KW	СТАНДАРТНЫЕ				ВАРИАНТ ЗАМЕНЫ			
					4	4	4	4	4	4	4	4
FORD (U.S.A.) продолжение												
4.2 i	86	V-8 < D > Carb 2V		80 > 82	T14PR-U15	5021	-	1,3	-	ITF16	I30	
4.6 iV-8		V-8 < W > (MPI)		96 >	PT16EPR-L13	5070	P18	1,3	-	IT16	I25	VT16
5.0 iV-8		V-8 < T > (MPI)		91 > 94	T16PR-U15	5027	-	1,4	-	ITF16	I30	
WINDSTAR												
3.0	109	V-6 < U >		03/95 >	PT16EPR-L13	5070	P18	1,1	-	IT16	I25	VT16
3.8 i	115	V-6 < 4 > (EFI)		94 >	PT16EPR-L13	5070	P18	1,3	-	IT16	I25	VT16
FREIGHT ROVER												
SHERPA												
1.7	45	OHC		78 > 86	T20EPR-U	5032	D7	0,8	-	IT20	I26	VT20
1.7	45	Pro.Ign.		86 > 89	W20EPR-U	3047	D2	0,8	W20TT	W20	I06	VW20
2.0	51	OHC		78 > 86	T20EPR-U	5032	D7	0,8	-	IT20	I26	VT20
2.0	51	Pro.Ign.		86 > 89	W22EPR-U	3088	D19	0,8	-	W22	I07	VW22
3.5 V8	105	Rover		86 > 89	W16EPR-U	3021	D6	0,8	W16TT	W16	I05	VW16
HONDA												
ACCORD												
1.6 1600		EF 1 (CVCC)		76 > 78	W20EKR-S11	3041	-	1,1	W20TT			
1.6 1600	59	EG		> 01/79	W20ES-U	3051	-	0,8	-	W20	I06	VW20
1.6 1600	59	EL		79 > 01/84	W16EXR-U	3031	D9	0,8	W16TT	W16	I05	VW16
1.8 1800	72			83 >	W16EXR-U	3031	D9	0,8	W16TT	W16	I05	VW16
1.6 (1) 1600		EF 1 (CVCC)		76 > 78	W20EKR-S11	3041	-	1,1	W20TT	W20	I06	VW20
1.6 (1) 1600	59	EG		> 01/79	W20ES-U	3051	-	0,8	-	W20	I06	VW20
1.6 (1 - SJ) 1600	59	EL		79 > 01/84	W16EXR-U	3031	D9	0,8	W16TT	W20	I06	VW20
1.6 (2 - AC) 1600 12V	65	EZ 1 (SOHC)		01/84 > 10/85	W20EXR-U11	3067	D10	1,1	W20TT	W20	I06	VW20
1.6 (3 - CA4, 5) 1600 .. /L	65	A 16 A1		84 > 09/89	W20EXR-U11	3067	D10	1,1	W20TT	IQ20	I02	VQ20
1.6 (7 - CG) i16V	85	D 16 B6 (SOHC)		09/98 >	KJ16CR-L11	3132	D35	1,1	K16TT	IK20	I04	VK20
1.8 (1 - SY) 1800	72			83 >	W16EXR-U	3031	D9	0,8	W16TT	W20	I06	VW20
1.8 (2 - AD) 1600 12V	72	ET (SOHC)		01/84 > 10/85	W20EXR-U11	3067	D10	1,1	W20TT	IK20	I04	VK20
1.8 (4 - CB3)	77	F 18 A2		89 > 92	KJ20CR-L11	3169	D106	1,1	K20TT	IK20	I04	VK20
1.8 (6 - CE7) i16V	85	F 18 A3 (SOHC)		03/96 > 10/98	KJ20CR-L11	3169	D106	1,1	K20TT	IK20	I04	VK20
1.8 (7 - CG, CH) i16V	98	F 18 B2 (VTEC) (KY)	Leaded fuel	09/98 >	KJ16CR-L11	3132	D35	1,1	K16TT	IK20	I04	VK20
1.8 (7 - CG, CH) i16V	98	F 18 B2 (VTEC)		09/98 >	KJ20CR-L11	3169	D106	1,1	K20TT	IK20	I04	VK20
2.0 (3 - CA4, 5) 2000 .. /i 12V	78	A 20 A1, A 20 A2, A 20 A3, A 20 A4	WW Cat	86 > 90	W20EXR-U11	3067	D10	1,1	W20TT	IK20	I04	VK20
2.0 (3 - CA4, 5) 2000 16V	98-101	B20A2 / B20A8 (DOHC)	WW Cat	87 > 90	Q20PR-U11	3008	D11	1,1	Q20TT	IK20	I04	VK20
2.0 (4 - CB3) 12V	85-90	A 20 A3 / A 20 A4	WW Cat	01/86 > 90	W20EXR-U11	3067	D10	1,1	W20TT	IK20	I04	VK20
2.0 (4 - CB3) 16V	66-82	F 20 A6 / F 20 A2 (SOHC)		01/90 > 03/93	KJ20CR-L11	3169	D106	1,1	K20TT	IK20	I04	VK20
2.0 (4 - CB3) i16V	85	F 20 A3 / A5		89 > 03/93	KJ20CR-L11	3169	D106	1,1	K20TT	IK20	I04	VK20
2.0 (4 - CB3) i16V	99	F 20 A4 / F 20 A8	Cat	01/90 > 03/93	KJ20CR-L11	3169	D106	1,1	K20TT	IK20	I04	VK20
2.0 (4 - CC9) i16V	98	F 20 Z3 (SOHC)		11/92 > 07/94	KJ20CR-L11	3169	D106	1,1	K20TT	IK20	I04	VK20
2.0 (5 - CC7) i16V	85	F 20 Z2 (-Z1) (SOHC)		03/93 > 03/96	KJ20CR-L11	3169	D106	1,1	K20TT	IK20	I04	VK20
2.0 (5 - CC1, 7) i16V	98	F 20 A7 (SOHC)		03/92 > 03/96	KJ20CR-L11	3169	D106	1,1	K20TT	IK20	I04	VK20
2.0 (5 - CD9, CE2) i16V	100	F 20 B3 (SOHC)		05/94 > 98	KJ20CR-L11	3169	D106	1,1	K20TT	IK20	I04	VK20
2.0 (6 - CE8) i16V	96	F 20 Z1 (SOHC)		03/96 > 10/98	KJ20CR-L11	3169	D106	1,1	K20TT	IK20	I04	VK20
2.0 (7 - CG, CH) i16V	108	F 20 B5 / -B6 (VTEC)		09/98 >	KJ20CR-L11	3169	D106	1,1	K20TT	IK20	I04	VK20
2.0 (8 - CL7, 8) i16V	114	K 20 A (DOHC i-VTEC)		01/03 >	KJ20DR-M11	3374	D110	1,1	-	IK20	I04	VK20
2.0 (8 - CL7, 8) i16VEURO-R	162	K 20 A (DOHC i-VTEC)		10/02 >	SK22PR-M11S	3419	S29	1,1	-	IK22G	I48	VK22G
2.2 (4 - CB7, 8) i16V	108-110	F 22 A7 / A8 (SOHC)		89 > 03/93	KJ20CR-L11	3169	D106	1,1	K20TT	IK20	I04	VK20
2.2 (4 - CB7) i16V	110	F 22 A3 (SOHC)		01/90 > 03/93	KJ20CR-L11	3169	D106	1,1	K20TT	IK20	I04	VK20
2.2 (5 - CD7, CE1) i16V	110	F 22 B5 (SOHC)		05/94 > 98	KJ20CR-L11	3169	D106	1,1	K20TT	IK20	I04	VK20
2.2 (6 - CE9) i16V VTEC	110	F 22 Z2 (S VTEC)		03/96 > 10/98	KJ20CR-L11	3169	D106	1,1	K20TT	IK20	I04	VK20
2.2 (7 - CG) i16V TYPE-R	158	H 22 A7 (DOHC VTEC)		09/98 >	PKJ20CR-L11	3247	-	1,1	K20TT	IK20	I04	VK20
2.3 (5 - CC7) i16V	116	H 23 A3 (DOHC)		03/93 > 03/96	KJ20CR-L11	3169	D106	1,1	K20TT	IK20	I04	VK20
2.3 (7 - CH) i16V	110	F 23 A 7		98 >	KJ20CR-L11	3169	D106	1,1	K20TT	IK20	I04	VK20
2.3 (7 - CG, CH) i16V		F 23 Z 5 (SOHC)		01/01 >	KJ20CR-L11	3169	D106	1,1	K20TT	IK20	I04	VK20
2.4 (8 - CL9) i16V	140	K 24 A (DOHC i-VTEC)		01/03 >	SKJ20DR-M11	3377	S19	1,1	-	IK20	I04	VK20
3.0 (7 - CG2) iV-6 24V	144	J 30 A1 (SOHC VTEC)		09/97 >	KJ16CR-L11	3132	D35	1,1	K16TT	IK20	I04	VK20
BEAT (PP1)												
0.66 i12V	47	E 07 A (MTREC) (660cc)	(J)	91 > 98	K20PR-U11	3121	D14	1,1	K20TT	IK20	I04	VK20
CAPA												
2.3 i16V	72	F 23 A 7		98 >	KJ20CR-L11	3169	D106	1,1	K20TT	IK20	I04	VK20
CIVIC												
1.2 (1) 1200	40	EB 1 / EB 2 (OHC)		74 > 79	W20EPR-U	3047	D2	0,8	W20TT	W20	I06	VW20
1.2 (1) 1200	44	EB 3 (OHC)		01/78 > 79	W20EPR-U	3047	D2	0,8	W20TT	W20	I06	VW20
1.2 (1) 1200				79 > 86	W20EPR-U	3047	D2	0,8	W20TT	W20	I06	VW20
1.2 (2) 1200	40	ZA 2		01/84 > 10/87	W20EXR-U11	3067	D10	1,1	W20TT	W20	I06	VW20
1.2 (3) 1200		D12 B1 (ED 1)		10/87 > 09/91	Q20PR-U11	3008	D11	1,1	Q20TT	IQ20	I02	VQ20
1.3 (1) 1300	44	EN (1)		01/79 > 83	W20EPR-U	3047	D2	0,8	W20TT	W20	I06	VW20
1.3 (1) 1300	33	EN 2		80 > 01/84	W20EPR-U	3047	D2	0,8	W20TT	W20	I06	VW20
1.3 (1) 1300 S	51	EN 4		01/82 > 01/84	W20EPR-U	3047	D2	0,8	W20TT	W20	I06	VW20

Иконка автомобиля	KW	Иконка двигателя	Иконка пламени	Иконка свечи	СТАНДАРТНЫЕ				ВАРИАНТ ЗАМЕНЫ				
					4 PACK	4 PACK	4 PACK	4 PACK	4 PACK	4 PACK	4 PACK	4 PACK	
HONDA <i>продолжение</i>													
1.3 (2) 1300 12V	51-59	EV 2 (OHC)		01/84 > 10/87	W20EXR-U11	3067	D10	1,1	W20TT	IW20	I06	VW20	
1.3 (3) 1300 16V	55	D 13 B1		10/87 > 10/91	Q20PR-U11	3008	D11	1,1	Q20TT	IQ20	I02	VQ20	
1.3 (4) 16V DX	55	D 13 B2	Cat	10/91 > 11/95	K20PR-U11	3121	D14	1,1	K20TT	IK20	I04	VK20	
1.3 (4) i 16V DXi	55	D 13 B3	WW Cat	10/91 > 11/95	K16PR-U11	3130	D21	1,1	K16TT	IK20	I04	VK20	
1.3 (8) (FD3) i-DSI V-TEC	70	LDA	Hybrid	01/06 >	SK20HPR-L11	3433	S42	1,1	-	IKH20	I44	VKH20	
1.4 (3) 1400 i 16V	66	D 14 A1		10/87 > 91	Q20PR-U11	3008	D11	1,1	Q20TT	IQ20	I02	VQ20	
1.4 (4) i 16V	66	D 14 A2	Cat	02/94 >	K20PR-U11	3121	D14	1,1	K20TT	IK20	I04	VK20	
1.4 (5) i 16V	55	D 14 Z3 (SOHC)		99 >	KJ16CR-L11	3132	D35	1,1	K16TT	IK16	I03	VK16	
1.4 (5) i 16V	66	D 14 Z4 (SOHC)		99 >	KJ16CR-L11	3132	D35	1,1	K16TT	IK16	I03	VK16	
1.4 (5) i 16V	66	D 14 Z8 (SOHC)	(U.K. production)	96 > 98	KJ16CR-L11	3132	D35	1,1	K16TT	IK16	I03	VK16	
1.4 (5) i 16V	55	D 14 A3 / A7		11/95 > 01	K20PR-U11	3121	D14	1,1	K20TT	IK20	I04	VK20	
1.4 (5) iS 16V	66	D 14 A4 / A8		11/95 > 01	K20PR-U11	3121	D14	1,1	K20TT	IK20	I04	VK20	
1.4 (5) i 16V	66	D 14 Z2 / Z4		99 >	KJ16CR-L11	3132	D35	1,1	K16TT	IK16	I03	VK16	
1.4 (5) iS 16V	66	D 14 A4		11/95 > 01	K20PR-L11	3144	-	1,1	K20TT	IK20	I04	VK20	
1.4 (6) i 16V	66	D 14 Z6 SOHC (VTEC)		01/01 >	KJ16CR-L11	3132	D35	1,1	K16TT	IK16	I03	VK16	
1.4 (7) i 8V	61	L13 A7		01/06 >	SK20PR-L11	3443	S47	1,1	-	IK20	I04	VK20	
1.5 (1) 1500	51	EC (... / CVCC)		> 01/77	W20ESR-U	3057	-	0,8	-	IW20	I06	VW20	
1.5 (1) 1500		EE		77 > 83	W20ESR-U	3057	-	0,8	-	IW20	I06	VW20	
1.5 (2) 1500 12V	61-81	EW 2 - EW 3	WW Cat	84 > 88	W20EXR-U11	3067	D10	1,1	W20TT	IW20	I06	VW20	
1.5 (2) 1500 12V GT	69-74	EW 3 / EW4	WW Cat	85 > 88	W20EXR-U11	3067	D10	1,1	W20TT	IW20	I06	VW20	
1.5 (3) 1500 i	66	B 15 B3 / B 15 B4		10/88 > 10/91	Q20PR-U11	3008	D11	1,1	Q20TT	IQ20	I02	VQ20	
1.5 (3) 1500 i	66	D 15 B2		10/88 > 10/91	Q20PR-U11	3008	D11	1,1	Q20TT	IQ20	I02	VQ20	
1.5 (4) i 16V LSi / DXi	66	D 15 B2	Cat	10/91 > 02/94	K20PR-U11	3121	D14	1,1	K20TT	IK20	I04	VK20	
1.5 (4) i 16V VEi	66	D 15 Z1 (SOHC VTEC-E)	Cat	10/91 > 02/94	KJ16CR-L11	3132	D35	1,1	K16TT	IK20	I04	VK20	
1.5 (4) i 16V VTEC	74	D 15 B7 (MPI VTEC-S)	Cat	94 >	KJ20CR-L11	3169	D106	1,1	K20TT	IK20	I04	VK20	
1.5 (5) i 16V VTEC-E	66	D 15 Z3 (SOHC VTEC-E)	(U.K. production)	94 > 97	KJ16CR-L11	3132	D35	1,1	K16TT	IK16	I03	VK16	
1.5 (5) i LS 16V	74	D 15 B7 (SOHC) (MPI)		09/93 > 04/96	KJ20CR-L11	3169	D106	1,1	K20TT	IK20	I04	VK20	
1.5 (5) i 16V	84	D 15 Z8 (SOHC VTEC-E)	(U.K. production)	01/97 >	KJ16CR-L11	3132	D35	1,1	K16TT	IK16	I03	VK16	
1.5 (5) i LS 16V	84	D 15 Z6 / Z8		11/95 > 01	KJ16CR-L11	3132	D35	1,1	K16TT	IK16	I03	VK16	
1.5 (5) i LS 16V	83	D 15 Z6 (VTEC-E)		11/95 > 01	KJ16CR-L11	3132	D35	1,1	K16TT	IK16	I03	VK16	
1.6 (3) 1600 i 16V	80	D 16 A6		10/87 > 01/90	Q20PR-U11	3008	D11	1,1	Q20TT	IQ20	I02	VQ20	
1.6 (4) 1600 i 16V	80	D 16 Z2 / D 16 Z9 (DOHC)		01/90 > 11/95	Q20PR-U11	3008	D11	1,1	Q20TT	IQ20	I02	VQ20	
1.6 (4) i 16V Esi	92	D 16 Z6 ... / Z7 (SOHC VTEC)	Cat	10/91 >	K20PR-L11	3144	-	1,1	K20TT	IK20	I04	VK20	
1.6 (4) i 16V VTi	118	B 16 A2 (DOHC VTEC)	Cat	10/91 > 11/95	K20PR-L11	3144	-	1,1	K20TT	IK20	I04	VK20	
1.6 (4) i 16V VTEC	110	B 16 A1 (DOHC VTEC)		01/90 > 10/91	K20PR-L11	3144	-	1,1	K20TT	IK20	I04	VK20	
1.6 (5) i ESi 16V	92	D 16 Z9 (VTEC)		09/93 > 04/96	K20PR-U11	3121	D14	1,1	K20TT	IK20	I04	VK20	
1.6 (5) i 16V VTEC (i)	93	D 16 Y2 (VTEC)	(U.K. production)	94 > 97	K20PR-L11	3144	-	1,1	K20TT	IK20	I04	VK20	
1.6 (5) i 16V S-VTEC (i)	83	D 16 Y3 (VTEC-S)	(U.K. production)	94 > 97	K20PR-L11	3144	-	1,1	K20TT	IK20	I04	VK20	
1.6 (5) i 16V	85	D 16 B2 (SOHC)	(U.K. production)	01/97 >	KJ16CR-L11	3132	D35	1,1	K16TT	IK16	I03	VK16	
1.6 (5) i 16V	77	D 16 W1 / Y7 (SOHC)	(U.K. production)	99 >	KJ16CR-L11	3132	D35	1,1	K16TT	IK16	I03	VK16	
1.6 (5) i LS 16V	84	D 16 B2 / W3 / Y5 (VTEC)		11/95 > 01	KJ16CR-L11	3132	D35	1,1	K16TT	IK16	I03	VK16	
1.6 (5) i SR 16V	92	D 16 Y8 (SOHC VTEC)		03/96 > 01	KJ16CR-L11	3132	D35	1,1	K16TT	IK16	I03	VK16	
1.6 (5) i VTi 16V	118	B 16 A2 / D 16 A2 (DOHC VTEC)		11/95 > 01	K20PR-L11	3144	-	1,1	K20TT	IK20	I04	VK20	
1.6 (5) i 16V TYPE-R (RHD)	136	B 16 B (DOHC VTEC)	(Japan)	08/97 > 02	PK22PR-L11S	3284	-	1,1	-			VK22	
1.6 (6) i 16V	81	D 16 (V1) SOHC (VTEC)		01/01 >	KJ16CR-L11	3132	D35	1,1	K16TT	IK16	I03	VK16	
1.6 (6) i 16V	81	D 16 (V1) SOHC (VTEC) (KY)	Leaded fuel	01/01 >	K20PR-L11	3144	-	1,1	K20TT	IK20	I04	VK20	
1.6 (6) i 16V	88	D 17 A6 (SOHC)		01 >	KJ20CR-L11	3169	D106	1,1	K20TT	IK20	I04	VK20	
1.6 (6) i 16V	92	D 17 A6 (VTEC)		01 >	KJ20CR-L11	3169	D106	1,1	K20TT	IK20	I04	VK20	
1.8 (5) i 16V VTS / VTi	124	B 18 C4 (DOHC VTEC)	(U.K. production)	03/97 >	K20PR-L11	3144	-	1,1	K20TT	IK20	I04	VK20	
1.8 (5) i VTi 16V	124	D 18 C4 (DOHC VTEC)		97 > 01	K20PR-L11	3144	-	1,1	K20TT	IK20	I04	VK20	
1.8 (7) i 16V	103	R18 A2		01/06 >	SKJ20DR-M11S	3432	S41	1,1	-	IK20G	I52	VK20G	
2.0 (6) i 16V TYPE-R	162	K 20 A2 (DOHC i-VTEC)		01/01 >	SK22PR-M11	3372	S17	1,1	-	IK22	I10	VK22	
2.0 (6) i 16V (Sportwagon)	118	K 20 A1 (DOHC i-VTEC)		01/01 >	KJ20DR-M11	3374	D110	1,1	-	SKJ20DR-M11	S19	VK20	
CIVIC CRX													
1.5 (1 - AF) 1500 i 12V	74	EW 3 (SOHC)		84 > 88	W20EXR-U11	3067	D10	1,1	W20TT	IW20	I06	VW20	
1.6 (1 - AS) 1600 i 16V	90-99	ZC 1 (DOHC)		85 > 88	Q20PR-U11	3008	D11	1,1	Q20TT	IQ20	I02	VQ20	
1.6 (2 - ED9) 1600 i 16V	80	D 16 A8 / D 16 A9 (DOHC)		12/87 > 10/88	Q20PR-U11	3008	D11	1,1	Q20TT	IQ20	I02	VQ20	
1.6 (2 - ED9) 1600 i 16V	88-96	D 16 Z5		10/88 > 92	Q20PR-U11	3008	D11	1,1	Q20TT	IQ20	I02	VQ20	
1.6 (2 - EE8) 1600 i 16V VTEC	110	B 16 A1 (VTEC)		04/90 > 04/92	K20PR-L11	3144	-	1,1	K20TT	IK22	I10	VK22	
1.6 (3 - EH6) i 16V ESi (... / Targa)	92	D 16 Z6 (SOHC VTEC)		04/92 >	K20PR-L11	3144	-	1,1	K20TT	IK22	I10	VK22	
1.6 (3 - EG2) i 16V VTi (... / Targa)	118	B 16 A2 (DOHC VTEC)		04/92 >	K20PR-L11	3144	-	1,1	K20TT	IK22	I10	VK22	
CIVIC SHUTTLE													
1.4 (2 - EE) 1400 16V	66	D 14 A1 (SOHC)		88 > 91	Q20PR-U11	3008	D11	1,1	Q20TT	IQ20	I02	VQ20	
1.5 (1 - AN) 1500 12V ... / 4x4	61-66	EW 2 (SOHC)		01/84 > 01/88	W20EXR-U11	3067	D10	1,1	W20TT	IW20	I06	VW20	
1.5 (2 - EE) 1500 i ... / 4x4	66	D 15 B2		12/87 > 01/90	Q20PR-U11	3008	D11	1,1	Q20TT	IQ20	I02	VQ20	
1.6 (2 - EE) 1600 i 16V 4x4	80	D 16 A6 / D 16 A7	Cat	12/87 > 89	Q20PR-U11	3008	D11	1,1	Q20TT	IQ20	I02	VQ20	
1.6 (2 - EE) 1600 i 16V 4x4	81	D 16 Z2 (ALB)	Cat	90 > 02/95	Q20PR-U11	3008	D11	1,1	Q20TT	IQ20	I02	VQ20	
2.2 (3 - RA) 2200 i 16V		F22 B 8 SOHC		06/95 >	KJ20CR-L11	3169	D106	1,1	K20TT	IK20	I04	VK20	











KW				СТАНДАРТНЫЕ				ВАРИАНТ ЗАМЕНЫ				
												
HONDA продолжение												
CONCERTO (HW)												
1.4 16V GL	66	D 14 A1 (SOHC)		90 > 93	Q20PR-U11	3008	D11	1,1	Q20TT	IQ20	I02	VQ20
1.5 LXi	66	D 16 B2		91 > 92	Q20PR-U11	3008	D11	1,1	Q20TT	IQ20	I02	VQ20
1.5 i16V S	66	D 15 B2 (SOHC)		01/90 > 95	Q20PR-U11	3008	D11	1,1	Q20TT	IQ20	I02	VQ20
1.6 16V	78	D 16 Z1 (SOHC) (Carb.)		90 > 03/95	Q20PR-U11	3008	D11	1,1	Q20TT	IQ20	I02	VQ20
1.6 i16V .../ EXi	82-96	D 16 A8 /...A9 /...Z4 (DOHC)		01/90 > 03/95	Q20PR-U11	3008	D11	1,1	Q20TT	IQ20	I02	VQ20
1.6 i16V	80	D 16 Z2 (SOHC)		01/90 > 03/95	Q20PR-U11	3008	D11	1,1	Q20TT	IQ20	I02	VQ20
CR-V (RD)												
2.0 i16V (.../4x4)	92	B 20 B3 (DOHC)		97 >	KJ16CR-L11	3132	D35	1,1	K16TT	IK16	I03	VK16
2.0 i16V (.../4x4)	108	B 20 Z1 (DOHC)		03/99 > 10/01	KJ20CR-L11	3169	D106	1,1	K20TT	IK20	I04	VK20
2.0 i16V (.../4x4)	110-116	K 20 A4 (DOHC i-VTEC)		09/01 >	KJ20DR-M11	3374	D110	1,1	-	SKJ20DR-M11	S19	VK20
FR-V												
1.7 i16V V-TEC	92	D 17 A2 (SOHC V-TEC)		01/05 >	KJ20CR-L11	3169	D106	1,1	K20TT	IK20	I04	VK20
1.8 i16V V-TEC	103	R 18 A1		10/06 >	SKJ20DR-M11S	3432	S41	1,1	-	IK20G	I52	VK20G
2.0 i16V V-TEC	110	K 20 A9 (DOHC i V-TEC)		01/05 >	KJ20DR-M11	3374	D110	1,1	-	IK20	I04	VK20
2.4 i16V V-TEC	118	K 24 A1		10/06 >	KJ20DR-M11	3374	D110	1,1	-	IK20	I04	VK20
HR-V (GH)												
1.6 i16V (.../4x4)	77-91	D 16 W1 (SOHC)		09/98 >	KJ16CR-L11	3132	D35	1,1	K16TT	IK16	I03	VK16
INTEGRA												
1.5 (DA) 1500 12V	56-63	D 15 A1 (SOHC) (Carb.)		85 > 90	W20EXR-U	3066	D26	0,8	W20TT	IW20	I06	VW20
1.6 (DA) 1600 .../i	73-92	D 16 A2 (DOHC)	WW Cat	85 > 90	Q20PR-U11	3008	D11	1,1	Q20TT	IQ20	I02	VQ20
1.8 (DC) i16V	140	B 18 C6 (VTEC) (B18C3)		10/97 >	PK22PR-L11S	3284	-	1,1	-			VK22
2.0 (DC) i16V iS	118	K 20 A (DOHC i-VTEC)		01 >	KJ20DR-M11	3374	D110	1,1	-	SKJ20DR-M11	S19	VK20
2.0 (DC) i16V TYPE-R	162	(DOHC i-VTEC)		01 >	SK22PR-M11	3372	S17	1,1	-	IK22	I10	VK22
JAZZ												
1.1 (AA) 1100	33	ER 3		83 > 87	W16EXR-U11	3032	D86	1,1	W16TT	IW16	I05	VW16
1.2 (AA) 1200	33-41	ER 1 / ER 2 / ER 4		83 > 87	W16EXR-U11	3032	D86	1,1	W16TT	IW16	I05	VW16
1.2 (GD) i	57	L 12 A1 (SOHC i-DSI)	"Twin spark"	09/01 >	K20PR-U11	3121	D14	1,1	K20TT	IK20	I04	VK20
1.2 (GD) i8V	57	L 12 A1		03/02 >	K20PR-U11	3121	D14	1,1	K20TT	IK20	I04	VK20
1.4 (GD) i	61	L 13 A1 (SOHC i-DSI)	"Twin spark"	09/01 >	K20PR-U11	3121	D14	1,1	K20TT	IK20	I04	VK20
1.4 (GD) i8V	61	L 13 A1		03/02 >	K20PR-U11	3121	D14	1,1	K20TT	IK20	I04	VK20
LAGREAT (GH-RL1)												
3.5 iV-6 24V	151	J 35 A (SOHC)	(USA)	10/98 >	KJ16CR-L11	3132	D35	1,1	K16TT	IK16	I03	VK16
LEGEND												
2.5 (HS) 2500 iV-6 24V	110-127	C 25 A1 / C 25 A2 (V-6 SOHC)		> 87	Q20PR-U11	3008	D11	1,1	Q20TT	IQ20	I02	VQ20
2.7 (KA3 / KA4) 2700 iV-6 24V	124-132	C 27 A1 / C 27 A2 (V-6 SOHC)		11/87 > 10/90	Q20PR-U11	3008	D11	1,1	Q20TT	IQ20	I02	VQ20
3.2 (KA7 / KA8) 3200 iV-6 24V	151	C 32 A2 (V-6 SOHC)		10/90 > 02/96	PK20PR-L11	3142	P15	1,1	K20TT			VK20
3.5 (KA9) 3500 iV-6 24V	151	C 35 A2 (V-6 SOHC)		02/96 >	PK20PR-L11	3142	P15	1,1	K20TT			VK20
LOGO (GA3 /4)												
1.3 i	48	D 13 B7 (SOHC)		01/98 >	KJ16CR-L11	3132	D35	1,1	K16TT	IK16	I03	VK16
MDX (UA-YD1)												
3.5 iV-6 24V	191	J 35 A (SOHC) VTEC		03 >	SKJ16DR-M11	3422	S32	1,1	-	IK16	I03	VK16
N 600												
0.6	33	Ø 14mm	(2 Cyl.)	68 > 72	W24ES-U	4030	-	0,7	-	IW24	I16	
NSX (NA)												
3.0 iV-6 24V VTEC	188-201	C 30 A1 / A3 / A4 (V-6 DOHC)		11/90 > 97	PK20PR-L11	3142	P15	1,1	K20TT			VK20
3.2 iV-6 24V VTEC	205	C 32 B (V-6 DOHC)		01/97 >	PK20PR-L11	3142	P15	1,1	K20TT			VK20
ODYSSEY												
2.2 i16V 4WD	103	MPi		96 >	KJ20CR-L11	3169	D106	1,1	K20TT	IK20	I04	VK20
PASSPORT												
2.6 i		4ZE1 (4 Cyl.)	(USA)	96 >	W16EXR-U11	3032	D86	1,1	W16TT	IW16	I05	VW16
3.2 iV-6		6VD1 (V-6 MFi)	(USA)	98 >	K16PR-P11	3293	-	1,1	K16TT	IK16	I03	VK16
PRELUDE												
1.6 (1 - SN) 1600	59	EL (SOHC)		12/78 > 12/82	W16EPR-U	3021	D6	0,8	W16TT	IW16	I05	VW16
1.6 (1 - SN) 1600	59	EL (SOHC)	Fast driving	12/78 > 12/82	W20EPR-U	3047	D2	0,8	W20TT	IW20	I06	VW20
1.8 (1 - SN) 1800	78	ET 1		83 >	W20EPR-U	3047	D2	0,8	W20TT	IW20	I06	VW20
1.8 (2 - AB) 1800 12V	74-92	ET (SOHC)		84 > 87	W20EXR-U11	3067	D10	1,1	W20TT	IW20	I06	VW20
2.0 (3 - BA) 2000 i16V	80	B 20 A1		01/86 > 87	Q20PR-U11	3008	D11	1,1	Q20TT	IQ20	I02	VQ20
2.0 (3 - BA) 2000	81	B 20 A3		87 > 92	Q20PR-U11	3008	D11	1,1	Q20TT	IQ20	I02	VQ20
2.0 (3 - BA) 2000 i16V	80-82	B 20 A7 / B 20 A4 (12V)		10/87 > 91	Q20PR-U11	3008	D11	1,1	Q20TT	IQ20	I02	VQ20
2.0 (3 - BA) 2000 i16V	101-110	B 20 A5		87 > 92	Q20PR-U11	3008	D11	1,1	Q20TT	IQ20	I02	VQ20
2.0 (3 - BA4) 2000 i16V	103	B 20 A9	Cat	03/90 > 01/92	Q20PR-U11	3008	D11	1,1	Q20TT	IQ20	I02	VQ20
2.0 (4 - BB3) i16V	98	F 20 A4		11/91 > 11/96	KJ20CR-L11	3169	D106	1,1	K20TT	IK20	I04	VK20
2.0 (5 - BB9) i16V	98	F 20 A4		11/96 >	KJ20CR-L11	3169	D106	1,1	K20TT	IK20	I04	VK20
2.2 (4 - BB1) i16V VTEC	136	H 22 A2 (DOHC)		02/93 > 11/96	PKJ20CR-L11	3247	-	1,1	K20TT			VK20
2.2 (5 - BB6, BB8) i16V VTEC .../4WS	136-147	H 22 A2 /-A5 /-A8 (DOHC)		11/96 >	PKJ20CR-L11	3247	-	1,1	K20TT			VK20
2.3 (4 - BB2) i16V	118	H 23 A2 (DOHC)		91 > 96	KJ20CR-L11	3169	D106	1,1	K20TT	IK20	I04	VK20









Свечи зажигания | Автомобили европейского рынка

	KW				СТАНДАРТНЫЕ				ВАРИАНТ ЗАМЕНЫ			
												
HONDA <i>продолжение</i>												
QUINTET (SU)												
1.6 1600	59	EL (SOHC)		01/80 > 84	W16EPR-U	3021	D6	0,8	W16TT	IW20	I06	VW20
SHUTTLE (RA)												
2.2 i16V	110	F 22 B 8 (SOHC)		95 >	KJ20CR-L11	3169	D106	1,1	K20TT	IK20	I04	VK20
2.3 i16V	110	F 23 A 7 (SOHC)		98 >	KJ22CR-L11	3348	-	1,1	-	IK22	I10	VK22
STREAM (RN)												
1.7 i16V	92	D 17 A2 (DOHC VTEC)		01/01 >	KJ20CR-L11	3169	D106	1,1	K20TT	IK20	I04	VK20
2.0 i16V	118	K 20 A1 (DOHC i-VTEC)		01/01 >	KJ20DR-M11	3374	D110	1,1	-	SKJ20DR-M11	S19	VK20
S 600												
0.6 600		Ø 12mm thread			X27ES-U	4114	-	0,8	-	IX27	I73	
S 800												
0.8 ../C	57	Ø 12mm thread	(4 Cyl.)	66 > 70	X27ES-U	4114	-	0,6	-	IX27	I73	
S 2000												
2.0 i16V	176	F 20 C2 (DOHC VTEC)		99 >	PK22PR-L11S	3284	-	1,1	-			VK22
S-MX (MPV)												
2.0 i	96	B 20 B (PGM F1)	(J)	97 >	KJ16CR-L11	3132	D35	1,1	K16TT	IK16	I03	VK16
TODAY												
0.66 i12V	35-42	JA 4 / JA 5 (660cc)		93 >	K20PR-U11	3121	D14	1,1	K20TT	IK20	I04	VK20
0.66	35-42	MPI (660cc)	(J)	96 >	K20PR-U11	3121	D14	1,1	K20TT	IK20	I04	VK20
Z (PA1)												
0.66 i		E 07 Z (Turbo)	(J)	10/98 >	SK20PR-L9	3307	S7	0,9	-	IK20	I04	VK20Y
HUMMER												
H 2												
6.0 V-8	235-245	Vortec 6000		08/02 >	PTJ16R15	5077	P35	1,5	-	IT16	I25	VT16
H 3												
3.5 i20V	160-170	Vortec 3500	5-Cyl	04/05 >	PT16VR13	5068	P16	1,3	-	ITV16	I38	
HYUNDAI												
ACCENT / EXCEL												
1.3 12V	44	G 4 BG	Leaded fuel	94 >	K16PR-U	3191	D77	0,8	K16TT	IK16	I03	VK16
1.3 i12V	44	G 4 BG		94 >	K16PR-U11	3130	D21	1,1	K16TT	IK16	I03	VK16
1.3 i12V	55	G 4 EH		94 >	K16PR-U11	3130	D21	1,1	K16TT	IK16	I03	VK16
1.3 i12V	61	G 4 EH / G 4 N		94 >	K16PR-U11	3130	D21	1,1	K16TT	IK16	I03	VK16
1.3 i12V	55-64	G 4 EA (Alpha)		00 >	K16PR-U11	3130	D21	1,1	K16TT	IK16	I03	VK16
1.5 i12V	65	G 4 EK (Alpha)		94 >	K16PR-U11	3130	D21	1,1	K16TT	IK16	I03	VK16
1.5 i16V(GT)	73	G 4 FK (DOHC)		12/95 >	K16PR-U11	3130	D21	1,1	K16TT	IK16	I03	VK16
1.5 i12V	66	G 4 EB (Alpha)		00 >	K16PR-U11	3130	D21	1,1	K16TT	IK16	I03	VK16
1.5 i16V(GT/LC)	75	G 4 EA (DOHC)		06/00 >	K16PR-U11	3130	D21	1,1	K16TT	IK16	I03	VK16
ATOS / ATOZ / AMICA												
0.8 i12V		G 4 HA		01/98 >	K20PR-U	3145	D22	0,8	K20TT	IK20	I04	VK20
1.0 i12V (VF5N)	40	G 4 HC (G 4 BC)		01/98 >	K16PR-U11	3130	D21	1,1	K16TT	IK20	I04	VK20
1.1 i12V	44			06/03 >	K16PR-U11	3130	D21	1,1	K16TT	IK16	I03	VK16
COUPE												
1.6 i16V	84	G 4 GR (Beta)		97 > 02	K16PR-U11	3130	D21	1,1	K16TT	IK16	I03	VK16
2.0 i16V ../FX	102	G 4 F / G 4 GF (DOHC)		96 > 99	K20PR-U11	3121	D14	1,1	K20TT	IK20	I04	VK20
2.0 i16V	113	G 4 GF (DOHC)		99 > 02	K16PR-U11	3130	D21	1,1	K16TT	IK16	I03	VK16
2.0 i16V	113	G 4 GF (DOHC)		01/02 >	K16PR-U11	3130	D21	1,1	K16TT	IK16	I03	VK16
2.7 iV-6 24V	120	G 6 BA (DOHC) (Delta)		01/02 >	PK16PR11	3264	P22	1,1	K16TT			VK16
ELANTRA / AVANTE												
1.6 i16V	79	G 4 ED (G) (DOHC)		06/00 >	K16PR-U11	3130	D21	1,1	K16TT	IK16	I03	VK16
1.8 i16V	97	G 4 GM (Beta) (DOHC)		06/00 >	K16PR-U11	3130	D21	1,1	K16TT	IK16	I03	VK16
2.0 i16V	104	G 4 GC (G) (DOHC)		06/00 >	K16PR-U11	3130	D21	1,1	K16TT	IK16	I03	VK16
EXCEL												
1.3 1300	53	4 G 13		89 > 10/94	W20EPR-U11	3049	D13	1,1	W20TT	IW20	I06	VW20
1.3 i	44	4 G EH	Cat	10/94 >	K16PR-U11	3130	D21	1,1	K16TT	IK16	I03	VK16
1.3 i	55	4 G EH	Cat	10/94 >	K16PR-U11	3130	D21	1,1	K16TT	IK16	I03	VK16
1.5 1500	62	4 G 15		89 > 10/94	W20EPR-U11	3049	D13	1,1	W20TT	IW20	I06	VW20
1.5 1500i	62	4 G 15		89 > 10/94	W20EPR-U11	3049	D13	1,1	W20TT	IW20	I06	VW20
1.5 i GS	65	4 G EK	Cat	10/94 >	K16PR-U11	3130	D21	1,1	K16TT	IK16	I03	VK16
1.5 i	73			12/95 >	K20PR-U11	3121	D14	1,1	K20TT	IK20	I04	VK20
GETZ (BU, BT)												
1.1 i12V	46	SOHC (1086cc)		08/02 >	K16PR-U11	3130	D21	1,1	K16TT	IK16	I03	VK16
1.3 i12V	60-63	G 4 EA (SOHC) (Alpha)		08/02 >	K16PR-U11	3130	D21	1,1	K16TT	IK16	I03	VK16
1.4 i16V	71	G 4 EE		08/05 >	K16PR-U11	3130	D21	1,1	K16TT	IK16	I03	VK16
1.6 i16V	77	G 4 .. (DOHC) (Alpha)		08/02 >	K16PR-U11	3130	D21	1,1	K16TT	IK16	I03	VK16
GRANDEUR												
2.0 2000i	88	4 G 63		86 >	W20EPR-U11	3049	D13	1,1	W20TT	IW20	I06	VW20
2.4 2400i	95	4 G 64		87 >	W16EPR-U	3021	D6	0,8	W16TT	IW16	I05	VW16
H-1 / STAREX												
2.4 i8V	84	G4 CS 24L		04/96 > 08/00	W20EPR-U11	3049	D13	1,1	W20TT	IW20	I06	VW20











KW				СТАНДАРТНЫЕ				ВАРИАНТ ЗАМЕНЫ				
												
HYUNDAI <i>продолжение</i>												
2.4 i16V SPORT	82	G 4 CS		03/97 >	W20EPR-U11	3049	D13	1,1	W20TT	IW20	I06	VW20
H-100 (FD17G)												
2.4 i16V	82	G 4 CS		09/93 > 08/96	W20EPR-U11	3049	D13	1,1	W20TT	IW20	I06	VW20
2.4 i16V	82	G 4 CS		08/96 >	W20EPR-U11	3049	D13	1,1	W20TT	IW20	I06	VW20
H 200												
2.4 i	82			09/97 >	W20EPR-U11	3049	D13	1,1	W20TT	IW20	I06	VW20
i10												
1.1 (AN51B) i	49	G4HG		01/08 >	K16PR-U11	3130	D21	1,1	K16TT	IK16	I03	VK16
1.2 (AM51C) i	57			11/08 >	SXU22HDR8	3441	S43	0,8	-	IXUH22	I53	VXUH22
i20												
1.2 i	57			11/08 >	SXU22HDR8	3441	S43	0,8	-	IXUH22	I53	VXUH22
1.4 i	74			09/08 >	KJ16CRL11	3132	D35	1,1	K16TT	IK16	I03	VK16
i30												
1.4 i16V CVV-T	80	G 4 FA		06/07 >	KJ16CR-L11	3132	D35	1,1	K16TT	IK16	I03	VK16
1.6 i16V CVV-T	85-93	G 4 FC		10/07 >	KJ16CRL11	3132	D35	1,1	K16TT	IK16	I03	VK16
2.0 i16V CVV-T	105	G 4 GC		06/07 >	K16PR-U11	3130	D21	1,1	K16TT	IK16	I03	VK16
LANTRA												
1.5 (1 - J1) i	53-64	G 4 DJ / G 4 15		10/90 > 10/95	W20EPR-U11	3049	D13	1,1	W20TT	IW20	I06	VW20
1.5 (2 - J2) i12V	62-68	G 4 DJ / G 4 DJ-S		10/95 > 09	W20EPR-U11	3049	D13	1,1	W20TT	IW20	I06	VW20
1.5 (2 - J2) i12V	62-68	G 4 EK		10/95 > 09	K16PR-U11	3130	D21	1,1	K16TT	IK16	I03	VK16
1.6 (1 - J1) i16V	78-84	G 4 CR		10/90 > 10/95	W20EPR-U11	3049	D13	1,1	W20TT	IW20	I06	VW20
1.6 (2 - J2) i	66-84	G 4 GR / G 4 16		10/95 > 09	K16PR-U11	3130	D21	1,1	K16TT	IK16	I03	VK16
1.6 (3) i16V	84	G 4 ED-G		09/00 >	K16PR-U11	3130	D21	1,1	K16TT	IK16	I03	VK16
1.8 (1 - J1) i16V	91-93	G 4 CN		10/90 > 10/95	W20EPR-U11	3049	D13	1,1	W20TT	IW20	I06	VW20
1.8 (2 - J2) i GT 16V	94	G 4 GM		10/95 > 09	K16PR-U11	3130	D21	1,1	K16TT	IK16	I03	VK16
2.0 (2 - J2) i16V	102	G 4 GF		08/96 > 09	K16PR-U11	3130	D21	1,1	K16TT	IK16	I03	VK16
2.0 (3) i16V	102	G 4 GC-G		09/00 >	K16PR-U11	3130	D21	1,1	K16TT	IK16	I03	VK16
MATRIX / LAVITA												
1.6 i16V	76	G 4 GB (DOHC)		00 >	K16PR-U11	3130	D21	1,1	K16TT	IK16	I03	VK16
1.8 i16V	97	G 4 GM (Beta) (DOHC)		00 >	K16PR-U11	3130	D21	1,1	K16TT	IK16	I03	VK16
PONY												
1.2 (1)	40	Mitsubishi (4 G 36)		74 > 85	W16EP-U	3018	D8	0,7	W16TT	IW16	I05	VW16
1.3 (1)	49	G 4 AG (G 13 B)		10/85 > 90	W20EPR-U	3047	D2	0,8	W20TT	IW20	I06	VW20
1.3 (2)	53	G 4 M		08/91 >	W20EPR-U	3047	D2	0,8	W20TT	IW20	I06	VW20
1.3 (2) (VD2M)	43	G 4 DG	Cat	08/91 >	W20EPR-U	3047	D2	0,8	W20TT	IW20	I06	VW20
1.3 (2) i (Gsi)	62	G 4 EH	Cat	09/90 >	K16PR-U11	3130	D21	1,1	K16TT	IK20	I04	VK20
1.4 (1)	50	Mitsubishi (4 G 33)		74 > 85	W16EP-U	3018	D8	0,7	W16TT	IW16	I05	VW16
1.5 (1)	52	G 4 AJ (G 15 B)		10/85 > 90	W20EPR-U	3047	D2	0,8	W20TT	IW20	I06	VW20
1.5 (2)	53	G 4 DJ		08/91 >	W20EPR-U	3047	D2	0,8	W20TT	IW20	I06	VW20
1.5 (2)	53	G 4 (D)J (El. Carb.)	Cat	08/91 >	W20EPR-U	3047	D2	0,8	W20TT	IW20	I06	VW20
1.5 (2) i	62	G 4 DJ-S (Mpi)	Cat	08/91 >	W20EPR-U11	3049	D13	1,0	W20TT	IW20	I06	VW20
1.6 (1)	54	Mitsubishi		74 > 85	W20EPR-U	3047	D2	0,8	W20TT	IW20	I06	VW20
PRIMA GRAND												
2.0 2000	88	4 G 63		86 >	W20EPR-U	3047	D2	0,8	W20TT	IW20	I06	VW20
PRIMA STELLAR												
1.6		4 G 32		85 > 87	W20EPR-U	3047	D2	0,8	W20TT	IW20	I06	VW20
1.8	60	4 G 62		85 > 87	W20EPR-U11	3049	D13	1,1	W20TT	IW20	I06	VW20
2.0	67	4 G 63 / 4 G 32		85 > 87	W20EPR-U	3047	D2	0,8	W20TT	IW20	I06	VW20
S-COUPÉ												
1.5 i12V	63	G 4 DJ	Cat	08/91 >	K16PR-U11	3130	D21	1,1	K16TT	IK16	I03	VK16
1.5 i12V	65	G 4 EK	Cat	06/92 >	K16PR-U11	3130	D21	1,1	K16TT	IK16	I03	VK16
1.5 i12V Turbo / GT	85-88	G 4 EK-TC		10/92 >	K20PR-U	3145	D22	0,8	K20TT	IK20	I04	VK20Y
SANTA FÉ (SM)												
2.0 i16V	99	(DOHC) Mpi		01 >	W20EPR-U11	3049	D13	1,1	W20TT	IW20	I06	VW20
2.4 i16V	100	G 4 JS (DOHC)		01 >	P16PR11	3114	-	1,1	-			VW16
2.7 iV-6 24V	127	G 6 A / G 6 BA (DOHC)		01 >	PK16PR11	3264	P22	1,1	K16TT			VK16
SATELLITE												
2.4 i GL/GLS	82			09/97 >	W20EPR-U11	3049	D13	1,1	W20TT	IW20	I06	VW20
SONATA												
1.8 (1 - AF) i	73	G 62 B		89 > 92	W20EPR-U11	3049	D13	1,1	W20TT	IW20	I06	VW20
1.8 (1 - AF) i	70	G 62 B (G 4 CM)	Cat	89 > 92	W20EPR-U11	3049	D13	1,1	W20TT	IW20	I06	VW20
1.8 (2 - CF/DF) i	70	G 4 M	Cat	07/93 > 98	W20EPR-U11	3049	D13	1,1	W20TT	IW20	I06	VW20
1.8 (3 - EF) i	70	G 4 M		05/96 > 01	W20EPR-U11	3049	D13	1,1	W20TT	IW20	I06	VW20
2.0 (1 - AF) i	76	4 G 63		89 > 92	W20EPR-U11	3049	D13	1,1	W20TT	IW20	I06	VW20
2.0 (1 - AF) i	74	4 G 63 (G 4 CD)	Cat	89 > 92	W20EPR-U11	3049	D13	1,1	W20TT	IW20	I06	VW20
2.0 (1 - AF) 16V	96	G 4 CP (-D)	Cat	08/91 > 07/93	W20EPR-U11	3049	D13	1,1	W20TT	IW20	I06	VW20
2.0 (2 - CF/DF) i	74-77	G 4 P (T) / G 4 CP (SOHC)	Cat	07/93 > 98	W20EPR-U11	3049	D13	1,1	W20TT	IW20	I06	VW20
2.0 (2 - CF/DF) i16V	102	G 4 CP-D (DOHC) (MPI)	Cat	07/93 > 98	W20EPR-U11	3049	D13	1,1	W20TT	IW20	I06	VW20
2.0 (3 - EF) i	105	G 4 CP (-D) (SOHC)		05/96 > 01	W20EPR-U11	3049	D13	1,1	W20TT	IW20	I06	VW20

Свечи зажигания | Автомобили европейского рынка

	KW				СТАНДАРТНЫЕ				ВАРИАНТ ЗАМЕНЫ			
												
HYUNDAI <i>продолжение</i>												
2.0 (3 - EF) i16V	102	G 4 CP (DOHC)		05/96 > 01	W20EPR-U11	3049	D13	1,1	W20TT	IW20	I06	VW20
2.0 (4) i16V	100	G 4 JP (DOHC) Sirius II		10/01 >	W20EPR-U11	3049	D13	1,1	W20TT	IW20	I06	VW20
2.4 (1 - AF) i	86	4 G 64		89 > 93	W20EPR-U11	3049	D13	1,1	W20TT	IW20	I06	VW20
2.4 (1 - AF) i	82	4 G 64	Cat	89 > 92	W20EPR-U11	3049	D13	1,1	W20TT	IW20	I06	VW20
2.4 (3 - EF) i	82	S (SOHC 8V)	(U.S.A.)	05/96 > 01	P16PR11	3114	-	1,1	-	-	-	VW16
2.4 (4) i16V	107	G 4 JS (DOHC)	(U.S.A.)	10/01 >	P16PR11	3114	-	1,1	-	-	-	VW16
2.4 (5) iCVT	118			01/05 >	W20EPR-U11	3049	D13	1,1	W20TT	IW20	I06	VW20
2.5 (3 - EF) iV-624V	118	G 6 BV-EG (DOHC) (Delta)		08/98 > 01	PK16PR11	3264	P22	1,1	K16TT			VK16
2.5 (4) iV-624V	118	G 6 BV-EG (DOHC) (Delta)		08/98 >	PK16PR11	3264	P22	1,1	K16TT	SK16PR-A1	S8	
2.7 (4) iV-624V	120	G 6 BA (DOHC) (Delta)		10/01 >	PK16PR11	3264	P22	1,1	K16TT			VK16
3.0 (1 - AF) iV-6	107	G 6 AT	Cat	01/90 > 07/93	P16PR11	3114	-	1,1	-	-	-	VW16
3.0 (2 - CF/DF) iV-6	107-121	G 6 T	Cat	07/93 > 98	P16PR11	3114	-	1,1	-	-	-	VW16
3.0 (3 - EF) iV-6	107-121	G 6 T		05/96 > 01	P16PR11	3114	-	1,1	-	-	-	VW16
STELLAR												
1.4	50-52	Mitsubishi		09/83 > 91	W16EPR-U	3021	D6	0,8	W16TT	IW16	I05	VW16
1.6	54-56	G 32 B / GE		09/83 > 91	W16EPR-U	3021	D6	0,8	W16TT	IW16	I05	VW16
2.0	61-68	G 63 B		09/83 > 12/88	W20EPR-U	3047	D2	0,8	W20TT	IW20	I06	VW20
TERRACAN												
3.5 iV-624V	147			7/01 >	PK16PR-P11	3174	-	1,1	K16TT	IK16	I03	VK16
TRAJET												
2.0 i16V	100	Sirius (DOHC)		00 >	W20EPR-U11	3049	D13	1,1	W20TT	IW20	I06	VW20
2.7 iV-624V	125	G 6 A / G 7 BA (DOHC)		00 >	PK16PR11	3264	P22	1,1	K16TT			VK16
TUCSON (JM)												
2.0 i16V	104			08/04 >	K16PR-U11	3130	D21	1,1	K16TT	IK16	I03	VK16
2.7 iV-6	129			08/04 >	K16PR-U11	3130	D21	1,1	K16TT	IK16	I03	VK16
XG												
2.5-250 iV-6	120	G 6 CT (DOHC)		12/98 >	PK16PR11	3264	P22	1,1	K16TT			VK16
3.0-300 iV-6	134	G 6 T		11/98 >	P16PR11	3114	-	1,1	-	-	-	VW16
3.0-300 iV-624V	138	G 6 CT (DOHC)		99 >	PK16PR11	3264	P22	1,1	K16TT			VK16
3.5-350 iV-624V	145			03/03 >	PK16PR-P11	3174	-	1,1	K16TT	IK16	I03	VK16
INFINITI												
G SERIES												
G 20 - 2.0 i16V	110	SR 20 DE		94 >	K20PR-U	3145	D22	0,9	K20TT	IK20	I04	VK20Y
G 25 - 2.5 iV-624V 250 GT/GTE	158	VQ 25 DD (V-6 NEO Di)		02 >	IKH16	5343	I43	1,1	-	IKH16	I43	VKH16
G 30 - 3.0 iV-624V 300 GT	191	VQ 30 DD (V-6 NEO Di)		02 >	IKH16	5343	I43	1,1	-	IKH16	I43	VKH16
G 35 - 3.5 iV-624V 350 GT-8	200	VQ 35 DE (V-6)		02 >	IKH16	5343	I43	1,1	-	IKH16	I43	VKH16
G 37 - 3.7 DOHC V-6	248	VQ 37 VHR		10/08 >	FXE24HR11	3457	S59	1,1	-	-	-	-
Q SERIES												
Q 45 - 4.5 iV-8 32V (G50)	206	VH 45 DE		10/89 >	PK20PR11	3168	P28	1,1	K20TT			VK20
FX SERIES												
FX 35 - 3.5 iV-6	206	VQ35DE		01/03 >	VKH16	5617	-	-	-	-	-	VKH16
FX 45 - 4.5 iV-8	232	VK45DE		01/03 >	VKH16	5617	-	-	-	-	-	VKH16
INNOCENTI												
ELBA												
1.3	49	146 A5.000		91 > 08/93	W20EPR-U	3047	D2	0,8	W20TT	IW20	I06	VW20
1.4 i.e.	49	146 C5.000		09/93 > 97	W20EPR-U	3047	D2	0,9	W20TT	IW20	I06	VW20
1.5 i.e.	56	149 C1.000	Cat	92 > 08/93	W20EPR-U	3047	D2	0,8	W20TT	IW20	I06	VW20
1.6 i.e.	55	146 C6.000	Cat	09/93 > 97	W20EPR-U	3047	D2	0,8	W20TT	IW20	I06	VW20
KORAL YUGO												
0.9 45	33	100 GL 064		10/90 >	W20EPR-U	3047	D2	0,8	W20TT	IW20	I06	VW20
1.1 55	40	128A064		10/90 >	W20EPR-U	3047	D2	0,8	W20TT	IW20	I06	VW20
ISUZU												
CAMPO												
2.3 2300 ../4 WD	66	4 Z D1		04/88 > 93	W20EPR-U	3047	D2	0,8	W20TT	IW20	I06	VW20
2.3 i 2300 ../4 WD	69	4 Z D1	Cat	04/88 > 93	W20EPR-U11	3049	D13	1,1	W20TT	IW20	I06	VW20
COMO (VAN)												
2.0 i		K 20 DE	E-LEV	02 >	K16PR-U11	3130	D21	1,1	K16TT	IK16	I03	VK16
2.4 i		K 24 DE	G-LEV	02 >	K16PR-U11	3130	D21	1,1	K16TT	IK16	I03	VK16
MIDI												
2.0 ../4 WD		4 ZC 1		09/88 >	W20EPR-U	3047	D2	0,8	W20TT	IW20	I06	VW20
2.0	61	G 200 Z	Cat	89 >	W20EPR-U	3047	D2	0,8	W20TT	IW20	I06	VW20
PIAZZA												
2.0 Turbo	111	4 ZC 1		81 >	W20EPR-U	3047	D2	0,8	W20TT	IW20	I06	VW20
2.0 Turbo	133	4 ZC 1	Cat	85 >	W20EPR-U11	3049	D13	1,1	W20TT	IW20	I06	VW20
PICK - UP												
1.6	59	G 161 Z		83 >	W20EPR-U	3047	D2	0,8	W20TT	IW20	I06	VW20
1.9	58	G 200 Z		84 >	W20EPR-U	3047	D2	0,8	W20TT	IW20	I06	VW20
RODEO (BIG HORN)												
2.3	66	4 ZD 1		88 >	W20EPR-U	3047	D2	0,8	W20TT	IW20	I06	VW20











ISUZU продолжение	KW				СТАНДАРТНЫЕ				ВАРИАНТ ЗАМЕНЫ			
												
2.3	66	4 ZD 1	Cat	88 >	W20EPR-U11	3049	D13	1,1	W20TT	IW20	I06	VW20
2.6	85	4 ZE 1	Cat	10/87 >	W20EPR-U11	3049	D13	1,1	W20TT	IW20	I06	VW20
3.2 i TL(GF-UES25FW)		6 V D1 (V-6)		07/98 >	K16PR-P11	3293	-	1,1	K16TT	IK16	I03	VK16
3.5 i V-6 24V		6 V E1		> 08/95	K20PR-U11	3121	D14	1,1	K20TT	IK20	I04	VK20
3.5 i V-6 24V		6 V E1		09/95 >	PK16PR11	3264	P22	1,1	K16TT			VK16
TROOPER												
2.0		G 200 Z		01/83 > 10/91	W20EPR-U	3047	D2	0,8	W20TT	IW20	I06	VW20
2.0		4 Z C1		88 > 91	W20EPR-U	3047	D2	0,8	W20TT	IW20	I06	VW20
2.3	66	4 ZD 1		> 87	W20EPR-U	3047	D2	0,8	W20TT	IW20	I06	VW20
2.3	66	4 ZD 1		11/85 >	W20EPR-U	3047	D2	0,8	W20TT	IW20	I06	VW20
2.3	66	4 ZD 1	Cat	01/87 >	W20EPR-U11	3049	D13	1,1	W20TT	IW20	I06	VW20
2.6	85	4 ZE 1		10/87 >	W20EPR-U	3047	D2	0,8	W20TT	IW20	I06	VW20
2.6 i	85	4 ZE 1	Cat	10/87 >	W20EPR-U11	3049	D13	1,1	W20TT	IW20	I06	VW20
3.2 i 24V .. / 4 WD	129	6 V D1 (MFI)	Cat	10/91 > 08/95	K20PR-U11	3121	D14	1,1	K20TT	IK20	I04	VK20
3.5 i V-6 24V	158	6 V E1 (EFI SOHC)		09/95 >	K16PR-P11	3293	-	1,1	K16TT	IK16	I03	VK16
V-CROSS												
3.2 i V-6	158	6V D1 (DOHC)	(J)	03/97 >	K16PR-P11	3293	-	1,1	K16TT	IK16	I03	VK16
3.5 i V-6 24V		6 V E1		03/97 >	K16PR-P11	3293	D103	1,1	K16TT	IK16	I03	VK16
JAGUAR												
DAIMLER												
3.6	136-165	AJ 6.4	WW Cat	86 > 89	Q20PR-U	3007	D12	0,6	Q20TT	IK20	I04	VK20Y
4.0	163-175	AJ6	WW Cat	89 >	Q20PR-U	3007	D12	0,6	Q20TT	IK20	I04	VK20Y
E-TYPE												
3.8		XK		62 > 80	W16EP-U	3018	D8	0,6	W16TT	IW16	I05	VW16
4.2		XK		62 > 80	W16EP-U	3018	D8	0,6	W16TT	IW16	I05	VW16
5.3 V-12				86 > 89	W16EP-U	3018	D8	0,9	W16TT	IW16	I05	VW16
S - TYPE												
2.5 i V-6 24V	147	AJ V-6 24V		02/01 >	ZT20EPR11	5087	S30	1,1	-	IT20	I26	VT20
3.0 i V-6 24V	175	AJ V-6 24V (FC)		10/98 >	ZT20EPR11	5087	-	1,1	-	IT20	I26	VT20
3.4				64 > 75	W16EP-U	3018	D8	0,6	W16TT	IW16	I05	VW16
3.8				64 > 75	W16EP-U	3018	D8	0,6	W16TT	IW16	I05	VW16
4.0 i V-8 32V	203	AJ V-8 32V (GC)		10/98 >	PK16PR11	3264	P22	1,1	K16TT			VK16
4.2 i V-8 32V	219	AJ V-8 32V		04/02 >	PK16PR11	3264	P22	1,1	K16TT			VK16
4.2 i V-8 32V	291	AJ V-8 32V		04/02 >	SK16PR-A11	3400	S8	1,1	-	IK16	I03	VK16
SOVEREIGN												
2.9	104-123	AJ 6	WW Cat	86 > 08/90	W24ES-U	4030	-	0,6	-	IW24	I16	
3.2 24V	149-161	AJ 6		90 >	Q20PR-U	3007	D12	0,9	Q20TT	IK20	I04	VK20Y
3.6	135-170	AJ 6	WW Cat	86 > 89	Q20PR-U	3007	D12	0,9	Q20TT	IK20	I04	VK20Y
4.0 24V	163-177	AJ 6 DOHC	WW Cat	89 >	Q20PR-U	3007	D12	0,9	Q20TT	IK20	I04	VK20Y
5.3 V-12	217	HE		81 >	T22EP-U	5040	-	0,6	-	IT22	I27	
X - TYPE												
2.0 i V-6 24V	115	AJ V-6 24V		12/01 >	ZT20EPR11	5087	-	1,1	-	IT20	I26	VT20
2.5 i V-6 24V	145	AJ V-6 24V		06/01 >	ZT20EPR11	5087	-	1,1	-	IT20	I26	VT20
3.0 i V-6 24V	169	AJ V-6 24V		06/01 >	ZT20EPR11	5087	-	1,1	-	IT20	I26	VT20
XJ - 6												
2.8				68 > 85	W20EP-U	3043	D4	0,7	W20TT	IW20	I06	VW20
2.9	108-123	AJ 6	WW Cat	86 > 08/90	W24ES-U	4030	-	0,6	-	IW24	I16	
3.0 i V-6 24V	175	AJ V-6 24V		05/03 >	VT16	5621	V21	1,1	-	IT16	I25	VT16
3.2 24V	146-161	AJ 6		90 >	Q20PR-U	3007	D12	0,9	Q20TT	IK20	I04	VK20Y
3.4	120	XK		75 > 86	W16EP-U	3018	D8	0,9	W16TT	IW16	I05	VW16
3.6	136-170	AJ 3.6 - AJ 6.3	WW Cat	86 > 89	Q20PR-U	3007	D12	0,9	Q20TT	IK20	I04	VK20Y
4.0 24V	163-177	AJ 6 DOHC	WW Cat	89 >	Q20PR-U	3007	D12	0,9	Q20TT	IK20	I04	VK20Y
4.2	125	XK Carb		69 > 02/79	W16EP-U	3018	D8	0,6	W16TT	IW16	I05	VW16
4.2	147	XK EFI		03/79 > 86	W20EP-U	3043	D4	0,9	W20TT	IW20	I06	VW20
XJ - 8												
3.2 i V-8 32V	174-176	AJ 26		09/97 > 09/98	IK16	5303	I03	1,3	-	IK16	I03	VK16
3.2 i V-8 32V	174-176	AJ 26		09/98 > 03/00	PK16PR11	3264	P22	1,3	K16TT			VK16
3.2 i V-8 32V	174-176	AJ 26		03/00 > 03/02	PK16PR11	3264	P22	1,1	K16TT			VK16
3.2 i V-8 32V	174-176	AJ 26		03/02 >	SK16PR-A11	3400	S8	1,0	-	IK16	I03	VK16
3.5 i V-8 32V	190	AJ 26 (V-8 32V)		05/03 >	SK16PR-A11	3400	S8	1,1	-	IK16	I03	VK16
4.2 i V-8 32V	219	AJ 26 (V-8 32V)		05/03 >	SK16PR-A11	3400	S8	1,1	-	IK16	I03	VK16
XJ - 12												
5.3 V-12	183			73 > 75	W20EPR-U	3047	D2	0,9	W20TT	IW20	I06	VW20
5.3 V-12	220	HE		82 > 90	T22EP-U	5040	-	0,6	-	IT22	I27	
5.3 V-12	187-197			91 >	T22EP-U	5040	-	0,6	-	IT22	I27	
6.0 V-12	234		Cat	92 >	T22EP-U	5040	-	0,6	-	IT22	I27	
XJ - 220												
3.5 i 24V	373	V-6 24V Twin turbo		92 > 96	IK01-31	5703	R03	0,6	-			













Свечи зажигания | Автомобили европейского рынка

	KW				СТАНДАРТНЫЕ				ВАРИАНТ ЗАМЕНЫ			
												
JAGUAR продолжение												
XJ - R												
4.2 iV-8 32V	291	AJ 26 (V-8 32V)		05/03 >	SK16PR-A11	3400	S8	1,1	-	IK16	I03	VK16
XJ - S												
3.2 24V	146-161	AJ 6 OHC		90 >	Q20PR-U	3007	D12	0,9	Q20TT	IK20	I04	VK20Y
3.4	120	XK		75 > 86	W16EP-U	3018	D8	0,9	W16TT	IW16	I05	VW16
3.6	146-165	AJ 3.6 - AJ 6.4	WW Cat	83 > 91	Q20PR-U	3007	D12	0,6	Q20TT	IK20	I04	VK20Y
4.0 24V	163-177	AJ 6 DOHC	WW Cat	91 >	Q20PR-U	3007	D12	0,9	Q20TT	IK20	I04	VK20Y
4.2	147	XK EFI		03/79 > 86	W20EP-U	3043	D4	0,9	W20TT	IW20	I06	VW20
5.3 V-12	217	HE		81 > 90	T22EP-U	5040	-	0,6	-	IT22	I27	
5.3 V-12	204-211	HE	WW Cat	91 >	T22EP-U	5040	-	0,6	-	IT22	I27	
6.0 V-12	222-227			93 >	T22EP-U	5040	-	0,6	-	IT22	I27	
XJ - V8												
3.2 i	176	AJ V-8 32V		09/97 > 09/98	IK20	5304	I04	1,2	-	IK20	I04	VK20
3.2 i	176	AJ V-8 32V		10/98 >	PK20PR-P11	3141	-	1,1	K20TT			VK20
4.0 i	216	AJ V-8 32V		09/97 > 09/98	IK20	5304	I04	1,3	-	IK20	I04	VK20
4.0 i	216	AJ V-8 32V		10/98 >	PK20PR-P11	3141	-	1,1	K20TT			VK20
XK 140												
3.4		6 Cyl. DOHC	19.0 mm thread	54 > 57	W16EP-U	3018	D8	0,6	W16TT	IW16	I05	VW16
XK - 8 (X100)												
4.0 i	216	AJ 26 (V-8 32V)		96 > 09/98	IK20	5304	I04	1,2	-	IK20	I04	VK20
4.0 i	216	AJ 26 (V-8 32V)		10/98 >	PK20PR-P11	3141	-	1,1	K20TT			VK20
4.0 -R i	267	V-8 32V Supercharged		10/97 >	PK20PR-P11	3141	-	1,1	K20TT			VK20
4.2 i	219	AJ 26 (V-8 32V)		09/02 >	SK16PR-A11	3400	S8	1,1	-	IK16	I03	VK16
XJR												
4.0 i	240	AJ 6 Supercharged (6-Cyl.)		94 > 96	K22PR-U	3165	-	0,9	-	IK22	I10	VK22
4.0 i	272	AJ V-8 32V Supercharged		09/97 >	PK20PR-P11	3141	-	1,1	K20TT			VK20
6.0 iV-12	248			89 >	T22EP-U	5040	-	0,6	-	IT22	I27	
XKR (X100)												
4.0 i V-8	267	AJ 27 (V-8 32V)		05/98 > 03/00	PK20PR-P11	3141	-	1,3	K20TT	IK20	I04	VK20
4.0 i V-8	267	AJ 27 (V-8 32V)		03/00 > 02/02	PK16PR11	3264	P22	1,1	K16TT	IK16	I03	VK16
4.0 i V-8		AJ 27 (V-8 32V)		03/02 >	SK16PR-A11	3400	S8	1,1	-	IK16	I03	VK16
4.2 i	291	AJ 34 (V-8 32V)		09/02 >	SK16PR-A11	3400	S8	1,1	-	IK16	I03	VK16
JEEP (EUROPE)												
CHEROKEE												
2.4 i	108			09/01 >	ITL16	5349	-	1,3	-	ITL16	I49	
2.5 i	73-89			93 > 01	QJ16HR-U9	5018	-	0,9	-			
3.7 i V-6 24V (LIBERTY)	155	V-6 < K >		09/01 >	KJ20CR-L11	3169	D106	1,1	K20TT	IK20	I04	VK20
4.0 i L-6	126	XJ		87 > 90	Q20PR-U11	3008	D11	1,1	Q20TT	IQ20	I02	VQ20
4.0 i L-6	126-136	(XJ)		90 > 95	QJ16HR-U9	5018	-	0,9	-			
4.0 i L-6	130	MPI < S >		95 > 01	QJ16AR-U	3235	-	0,9	-	IK16	I03	VK16
5.2 i V-8	158			90 > 01	K16PR-U	3191	D77	0,9	K16TT	IK16	I03	VK16
5.2 i V-8	156	MPI < Y >		10/95 > 01	Q16PR-U11	5016	-	1,1	Q16TT	IK16	I03	VK16
CJ - 7												
2.0 Stand. / Renegade	61-63	Renault J 5 R-800		10/83 > 12/86	W20EPR-U	3047	D2	0,6	W20TT	IW20	I06	VW20
COMANCHE												
2.5 L-4	90	EFI		01/88 > 01	QJ16HR-U9	5018	-	0,9	-			
4.0 L-6	125	MPI < M >		01/88 > 92	Q20PR-U	3007	D12	0,7	Q20TT	IK20	I04	VK20Y
COMPASS												
2.4 i16V	125	ERZ		08/06 >	KJ16CR-L11	3132	D35	1,0	K16TT	IK16	I03	VK16
GRAND CHEROKEE												
4.0 L-6	136-140	MPI < S >		92 >	QJ16AR-U	3235	-	0,9	-	IK16	I03	VK16
4.7 V-8	190	V-8 < Y > < N > (MPI)		04/99 > 02	KJ16CR-L11	3132	D35	1,0	K16TT	IK16	I03	VK16
5.2 V-8	155-158	8V < Y MPI >		93 >	Q16PR-U	3137	-	0,9	Q16TT	IK16	I03	VK16
LAREDO												
2.5	79			87 > 90	QJ16HR-U9	5018	-	0,9	-			
2.5	89			90 > 99	QJ16HR-U9	5018	-	0,9	-			
4.9	131			90 > 99	QJ16HR-U9	5018	-	0,7	-			
WAGONEER												
2.5 L-4 Turbo	90	TBi < H >		01/88 > 99	QJ16HR-U9	5018	-	0,9	-			
4.0 i	125	i MPI V-6 < S >		01/87 > 12/90	Q20PR-U	3007	D12	0,7	Q20TT	IK20	I04	VK20Y
WRANGLER												
2.5	79			87 > 90	QJ16HR-U9	5018	-	0,9	-			
2.5	89			90 > 99	QJ16HR-U9	5018	-	0,9	-			
4.0 L-6	126-136	MPI < S >		08/90 > 01	QJ16HR-U9	3235	-	0,9	-	IK16	I03	VK16
4.2 L-6	84	Carb 2V L6 < C >		01/86 > 07/90	QJ16HR-U9	5018	-	0,9	-			
4.9	131			90 > 99	QJ16HR-U9	5018	-	0,9	-			
JEEP (U.S.A.)												
WILLYS												
		(L-4)		40 > 62	W16S-U	5044	-	0,9	-			

KW	KW	KW	KW	KW	СТАНДАРТНЫЕ				ВАРИАНТ ЗАМЕНЫ			
					4 PACK	4 PACK	4 PACK	4 PACK	4 PACK	4 PACK	4 PACK	4 PACK
JEEP (U.S.A.) продолжение												
	(L-4)			64 > 71	W16S-U	5044	-	0,9	-			
CID												
3.7 - 225 V-6				66 > 71	W16PR-U	3037	-	0,9	-			
3.8 - 231 V-6				64 > 66	W20FP-U	3068	D18	0,9	-	IWF20	I78	
5.4 - 330 V-8				65 > 69	W14F-U	4012	-	0,9	-			
5.7 - 345 V-8				64 > 71	T14PR-U	5020	-	0,9	-	ITF16	I30	
5.9 - 360 V-8				71 > 74	W14EP-U	6010	-	0,9	-	IW16	I05	VW16
6.6 - 405 V-8				72 > 73	W14EP-U	6010	-	0,9	-	IW16	I05	VW16
JMC												
LANDWIND												
2.0 JX624B-C / JX6474B-E	84	4G64S4M (Mitsubishi)		06/05 >	W16EPR-U	3021	D6	0,8	W16TT	IW16	I05	VW16
2.4 JX624B-C / JX6474B-E	92	4G64S4M (Mitsubishi)		06/05 >	W16EPR-U	3021	D6	0,8	W16TT	IW16	I05	VW16
KIA												
AVELLA												
1.3 i	54	(SOHC)		97 >	W16EPR-U11	3201	D100	1,1	W16TT	IW16	I05	VW16
1.5 i	67	(SOHC)		97 >	W16EPR-U11	3201	D100	1,1	W16TT	IW16	I05	VW16
CAPITAL												
1.5	66	B 5 (Mazda)		01/90 >	Q20P-U	3125	D17	0,8	Q20TT	IQ20	I02	VQ20
1.5 i.e. 16V	77	DOHC		01/90 >	Q20P-U	3125	D17	0,8	Q20TT	IQ20	I02	VQ20
1.8	70	F 8 (Mazda)		01/90 >	Q20PR-U	3007	D12	0,8	Q20TT	IQ20	I02	VQ20
1.8 i	70	F 8 (Mazda)		01/90 >	Q20PR-U	3007	D12	0,8	Q20TT	IQ20	I02	VQ20
CARENS												
1.6 i 16V	77	S6D (DOHC)		07/02 >	K20PR-U11	3121	D14	1,1	K20TT	IK20	I04	VK20
1.8 i 16V	93	TB (DOHC)		00 > 2	K20PR-U11	3121	D14	1,1	K20TT	IK20	I04	VK20
2.0 i 16V	102			08/04 >	K16PR-U11	3130	D21	1,1	K16TT	IK16	I03	VK16
CARNIVAL												
2.5 i V-6 24V	121	KV5 (V-6 DOHC)		98 >	PK20PR11	3168	P28	1,1	K20TT			VK20
2.5 i V-6	110			10/01 >	PK20PR-L11	3142	P15	1,1	K20TT			VK20
3.5 i V-6	143			07/02 >	PK16PR11	3264	P22	1,1	K16TT			VK16
CEE'D												
1.4 i 16V	80	G4 FA		01/07 >	KJ16CR11	3131	D37	0,7	K16TT	IK16	I03	VK16
1.6 i 16V	90	G4 FC		01/07 >	KJ16CR11	3131	D37	0,7	K16TT	IK16	I03	VK16
2.0 i 16V	105	G4 GC		01/07 >	K16PR-U	3191	D77	0,8	K16TT	IK16	I03	VK16
CERATO												
1.6 i 16V	77	G4 ED		04/04 >	K16PR-U11	3130	D21	1,1	K16TT	IK16	I03	VK16
2.0 i 16V	105	G4 GC		04/04 >	K16PR-U11	3130	D21	1,1	K16TT	IK16	I03	VK16
CLARUS												
1.8 i 16V (L)	85	T8 (DOHC)		07/96 >	K16PR-U	3191	D77	0,8	K16TT	IK16	I03	VK16
2.0 i 16V (L)	96	FE (DOHC)		07/96 >	K20PR-U11	3121	D14	1,1	K20TT	IK20	I04	VK20
JOICE												
2.0 i 16V	102	G4 CP (DOHC)		00 >	W20EPR-U11	3049	D13	1,1	W20TT	IW20	I06	VW20
MAGENTIS												
2.0 i 16V	100	G4 JP		98 >	W20EPR-U11	3049	D13	1,0	W20TT	IW20	I06	VW20
2.5 i V-6 24V	124	G6 BV		98 >	PK16PR11	3264	P22	1,1	K16TT			VK16
2.0 CVT	106	G4 KA		11/05 >	K16PR-U11	3130	D21	1,1	K16TT	IK16	I03	VK16
2.7 V-6	138	G6 EA		11/05 >	VK16	5617		1,1	KH16TT	IKH16	I43	VK16
MENTOR												
1.5 i 16V	65	B5D		06/94 > 12/00	W16EPR-U11	3201	D100	1,1	W16TT	IW16	I05	VW16
1.6 i 16V	82	B5D		06/94 > 12/00	W16EPR-U11	3201	D100	1,1	W16TT	IW16	I05	VW16
1.6 i 16V	75	S6 MI-Tech 16V (DOHC)		00 >	K20PR-U	3145	D22	1,1	K20TT	IK20	I04	VK20
OPIRUS												
3.5 i V-6 24V	145-150			09/03 >	PK16PR11	3264	P22	1,1	K16TT	IK16	I03	VK16
PICANTO												
1.0 i 12V	45	G4 HE		04/04 >	K16PR-U11	3130	D21	1,1	K16TT	IK16	I03	VK16
1.1 i 12V	48	G 4 HG		04/04 >	K16PR-U11	3130	D21	1,1	K16TT	IK16	I03	VK16
PRIDE												
1.1	38	B 1 (Mazda)		01/90 >	W16EPR-U	3021	D6	0,9	W16TT	IW16	I05	VW16
1.3	47	B 1 (Mazda)	(USA)	01/90 >	W16EPR-U11	3201	D100	1,1	W16TT	IW16	I05	VW16
1.3 i	47-53	B 3 (Mazda)	Cat	05/95 >	W16EPR-U11	3201	D100	1,1	W16TT	IW16	I05	VW16
RETONA												
2.0 i 16V (4x4)	94	N7B DOHC		97 >	K20PR-U11	3121	D14	1,1	K20TT	IK20	I04	VK20
RIO												
1.3 i	62	MI-Tech (SOHC) (2)		00 >	W16EXR-U	3031	D9	0,8	W16TT	IW16	I05	VW16
1.4 i 16V	71			03/05 >	K16PR-U11	3130	D21	1,1	K16TT	IK16	I03	VK16
1.5 i 16V	71	MI-Tech 16V (DOHC) (4)		00 >	K20PR-U	3145	D22	0,8	K20TT	IK20	I04	VK20Y
1.6 i 16V	82	CVVT		03/05 >	K16PR-U11	3130	D21	1,1	K16TT	IK16	I03	VK16
SEDONA												
2.5 i V-6 24V	121	KV5 (V-6 DOHC)		98 >	PK20PR11	3168	P28	1,1	K20TT			VK20
2.5 i V-6	110			10/01 >	PK20PR-L11	3142	P15	1,1	K20TT			VK20











Свечи зажигания | Автомобили европейского рынка













	KW				СТАНДАРТНЫЕ				ВАРИАНТ ЗАМЕНЫ			
												
KIA продолжение												
3.5 iV6	143			07/02 >	PK16PR11	3264	P22	1,1	K16TT		VK16	
SEPHIA												
1.5 i	59	B 5 (OHC)		01/95 >	W16EPR-U11	3201	D100	1,1	W16TT	IW16	I05 VW16	
1.6 i	60	B 6 E (OHC)		93 >	W20EPR-U11	3049	D13	1,1	W20TT	IW20	I06 VW20	
1.6 i	60	B 6 E (OHC)		01/95 >	W20EPR-U11	3049	D13	1,1	W20TT	IW20	I06 VW20	
1.8 i16V	59	T 8 (DOHC)		01/95 >	W20EPR-U11	3049	D13	1,1	W20TT	IW20	I06 VW20	
SHUMA												
1.5 i16V	65	BFD (DOHC)		10/98 >	K20PR-U11	3121	D14	1,1	K20TT	IK20	I04 VK20	
1.8 i16V	81	TED (DOHC)		10/98 >	K20PR-U	3145	D22	0,8	K20TT	IK20	I04 VK20Y	
SORENTO												
2.4 i16V	102	(DOHC)		08/02 >	P16PR11	3114	-	1,1	-	IW16	I05 VW16	
3.5 iV6 24V	143	DOHC 24V V-6		08/02 >	PK16PR11	3264	P22	1,1	K16TT		VK16	
SPORTAGE												
2.0 i	70	N7B (OHC)		94 >	K16PR-U	3191	D77	0,8	K16TT	IK16	I03 VK16	
2.0 i16V	94	N7B (DOHC)		94 >	K20PR-U11	3121	D14	1,1	K20TT	IK20	I04 VK20	
2.0 iCVT	104	G4 GC		09/04 >	K16PR-U11	3130	D21	1,1	K16TT	IK16	I03 VK16	
2.7 iV-6	124	G6 BA		09/04 >	K16PR-U11	3130	D21	1,1	K16TT	IK16	I03 VK16	
VENGA												
1.4 16V	66			02/10 >	K16PR-U11	3130	D21	1,1	K16TT	IK16	I03 VK16	
KLEEMANN												
MERCEDES E 200												
2.0 (210)		M 111.942		06/95 > 06/97	IK22	5310	I10	0,8	-	IK22	I10 VK22	
LADA / SHIGULI												
2 110 / 2 111 / 2 112												
1.5 i	56	(1.5 8 Valve)		95 >	W20EPR-U11	3049	D13	1,1	W20TT	IW20	I06 VW20	
1.5 i16V	69	(1.5 16 Valve)		95 >	Q20PR-U11	3008	D11	1,1	Q20TT	IK20	I04 VK20Y	
2.0 i16V	110	C 20 XE (Opel)		96 >	Q20PR-U11	3008	D11	1,1	Q20TT	IK20	I04 VK20Y	
2.0 i16V	110	C 20 XE (Opel)	40.000 km	96 >	K20TXR	5063	D20	0,8	K20TT	IK20	I04 VK20Y	
110 / 111 / 112 / VEGA												
1.5 i	56	(1.5 8 Valve)		95 >	W20EPR-U11	3049	D13	1,1	W20TT	IW20	I06 VW20	
1.5 i16V	69	(1.5 16 Valve)		95 >	Q20PR-U11	3008	D11	1,1	Q20TT	IK20	I04 VK20Y	
1200												
1.2	44	(VAZ 2101)		01/70 > 08/81	W20EP-U	3043	D4	0,6	W20TT	IW20	I06 VW20	
1.2	44	(VAZ 21051)		11/95 > 93	W20EPR-U	3047	D2	0,7	W20TT	IW20	I06 VW20	
1300												
1.3	51	(VAZ 21011)		08/74 > 08/84	W20EP-U	3043	D4	0,6	W20TT	IW20	I06 VW20	
1500												
1.5	57	(VAZ 2103)		09/72 > 08/84	W20EP-U	3043	D4	0,6	W20TT	IW20	I06 VW20	
1600												
1.6	57	(VAZ 2106 / 2017)		09/72 > 08/84	W20EP-U	3043	D4	0,6	W20TT	IW20	I06 VW20	
FORMA												
1.3	46		Cat	05/93 >	W20EPR-U	3047	D2	0,7	W20TT	IW20	I06 VW20	
1.5	53			09/91 >	W20EPR-U	3047	D2	0,7	W20TT	IW20	I06 VW20	
1.5	53		Cat	11/94 >	W20EPR-U	3047	D2	0,7	W20TT	IW20	I06 VW20	
NIVA / COSSACK												
1.6 1600 4x4	58	(VAZ 2121)		07/88 >	W20EPR-U	3047	D2	0,7	W20TT	IW20	I06 VW20	
1.6 4x4 Station Wagon	56	Fiat - 1600		09/87 >	W20EP-U	3043	D4	0,7	W20TT	IW20	I06 VW20	
1.7	57	(VAZ 2112 / 212140)		01/95 >	W20EPR-U	3047	D2	0,7	W20TT	IW20	I06 VW20	
1.7 i	59	(VAZ 212140) (Monopoint Inj.)		08/94 >	W20EPR-U11	3049	D13	1,1	W20TT	IW20	I06 VW20	
1.7 i	59	(VAZ 212140) (Monopoint Inj.) (Elec. Ignition)		08/94 >	W20EPR-U11	3049	D13	1,1	W20TT	IW20	I06 VW20	
NOVA												
1.2 1200	44-49	(VAZ21051)		09/81 > 06/88	W20EP-U	3043	D4	0,7	W20TT	IW20	I06 VW20	
1.2 1200	44-49	(VAZ21051)		07/88 >	W20EPR-U	3047	D2	0,7	W20TT	IW20	I06 VW20	
1.3 1300	48-53	(VAZ 2102 / 2105)		05/81 > 06/88	W20EP-U	3043	D4	0,7	W20TT	IW20	I06 VW20	
1.3 1300	48-53	(VAZ 2102 / 2105)		07/88 >	W20EPR-U	3047	D2	0,7	W20TT	IW20	I06 VW20	
1.4 1400	55-56	(VAZ 2104 / 2105 / 2107)		09/86 > 06/88	W20EP-U	3043	D4	0,7	W20TT	IW20	I06 VW20	
1.4 1400	55-56	(VAZ 2104 / 2105 / 2107)		07/88 >	W20EPR-U	3047	D2	0,7	W20TT	IW20	I06 VW20	
1.5 1500	55	(VAZ 2104 / ..3)		01/88 > 06/88	W20EP-U	3043	D4	0,7	W20TT	IW20	I06 VW20	
1.5 1500	55	(VAZ 2104 / ..3)		07/88 >	W20EPR-U	3047	D2	0,7	W20TT	IW20	I06 VW20	
1.5 1500	55	(VAZ 2105 / ..3)		01/88 > 06/88	W20EP-U	3043	D4	0,7	W20TT	IW20	I06 VW20	
1.5 1500	55	(VAZ 2105 / ..3)		07/88 >	W20EPR-U	3047	D2	0,7	W20TT	IW20	I06 VW20	
1.6 1600	57-62	(VAZ 2107 / ..4)		05/81 > 06/88	W20EP-U	3043	D4	0,7	W20TT	IW20	I06 VW20	
1.6 1600	57-62	(VAZ 2107 / ..4)		07/88 >	W20EPR-U	3047	D2	0,7	W20TT	IW20	I06 VW20	
1.7 1700 i	59	(2104 4 / 2107 3)		11/94 >	W20EPR-U11	3049	D13	1,1	W20TT	IW20	I06 VW20	
1.7 1700 i	62	(2104 4 / 2107 3)		08/94 >	W20EPR-U11	3049	D13	1,1	W20TT	IW20	I06 VW20	
OKA												
0.7			Cat	92 >	W20EPR-U	3047	D2	0,7	W20TT	IW20	I06 VW20	
RIVA												
1.3 1200	47	OHC - 21012	(GB)	11/85 >	W20EP-U	3043	D4	0,6	W20TT	IW20	I06 VW20	













	KW				СТАНДАРТНЫЕ				ВАРИАНТ ЗАМЕНЫ			
												
LADA / SHIGULI продолжение												
1.3 1300	49	OHC - 21056		11/85 >	W20EP-U	3043	D4	0,6	W20TT	W20	I06	VW20
1.5 1500	55	OHC - 21026	(GB)	11/85 >	W20EP-U	3043	D4	0,6	W20TT	W20	I06	VW20
1.6 1600	63	OHC - 21062		01/86 >	W20EP-U	3043	D4	0,6	W20TT	W20	I06	VW20
SAMARA / SPUTNIK												
1.1	41	(VAZ 2108)		01/86 > 06/88	W20EP-U	3043	D4	0,7	W20TT	W20	I06	VW20
1.1	41	(VAZ 2108)		07/88 >	W20EPR-U	3047	D2	0,7	W20TT	W20	I06	VW20
1.1	39	(VAZ 2108)	Cat	93 >	W20EPR-U	3047	D2	0,7	W20TT	W20	I06	VW20
1.3	46-48	(VAZ 2108 / 2109)	WW Cat	01/86 > 06/88	W20EP-U	3043	D4	0,7	W20TT	W20	I06	VW20
1.3	46-48	(VAZ 2108 / 2109)	WW Cat	07/88 >	W20EPR-U	3047	D2	0,7	W20TT	W20	I06	VW20
1.3 i	50	(VAZ 2108 / 2109)	Cat	02/96 >	W20EPR-U11	3049	D13	1,1	W20TT	W20	I06	VW20
1.5	55	(VAZ 2108 / 2109..)		01/86 > 06/88	W20EP-U	3043	D4	0,7	W20TT	W20	I06	VW20
1.5	55	(VAZ 2108 / 2109..)		07/88 >	W20EPR-U	3047	D2	0,7	W20TT	W20	I06	VW20
1.5	50-53	(VAZ 2108 / 21093)	Cat	01/86 > 06/88	W20EP-U	3043	D4	0,7	W20TT	W20	I06	VW20
1.5	50-53	(VAZ 2108 / 21093)	Cat	07/88 >	W20EPR-U	3047	D2	0,7	W20TT	W20	I06	VW20
1.5 i	51	(VAZ 2108 / 2109..)	WW Cat	11/94 >	W20EPR-U11	3049	D13	1,1	W20TT	W20	I06	VW20
1.5 i Sport	65	(VAZ 2108 / 2109..)	WW Cat	96 >	W20EPR-U11	3049	D13	1,1	W20TT	W20	I06	VW20
SAMARA FUN												
1.1	39			09/91 >	W20EPR-U	3047	D2	0,7	W20TT	W20	I06	VW20
1.3	45-48			09/91 >	W20EPR-U	3047	D2	0,7	W20TT	W20	I06	VW20
1.5	50-53			09/91 >	W20EPR-U	3047	D2	0,7	W20TT	W20	I06	VW20
TOSCANA												
1.4	55	(VAZ 2101 / 2107)		01/86 > 06/88	W20EP-U	3043	D4	0,7	W20TT	W20	I06	VW20
1.4	55	(VAZ 2101 / 2107)		07/88 >	W20EPR-U	3047	D2	0,7	W20TT	W20	I06	VW20
LAMBORGHINI												
COUNTACH												
4.0 LP 400	305			71 > 79	W24	5316	I16	0,6	-	W24	I16	
4.8 5S	350	L 503		05/82 > 01/85	W22	5307	I07	0,5	-	W22	I07	VW22
4.8 5S	340	L 505	(USA)	04/84 > 12/89	W22	5307	I07	0,5	-	W22	I07	VW22
5.2 S Quattrovalvole	335	LP 112 D (V-12)	Carb	89 >	IX27	5373	I73	0,7	-	IX27	I73	
5.2 iS Quattrovalvole	314	LP 112 D (V-12, K-Jetronic)	Cat	88 >	IX27	5373	I73	0,7	-	IX27	I73	
DIABLO												
5.7 V-12	362			90 >	IX27	5373	I73	0,7	-	IX27	I73	
5.7 V-12 4x4	362	VT		93 >	IX27	5373	I73	0,7	-	IX27	I73	
GALLARDO												
5.0 all	368-390	L510		03/03 >	PK22PR8	3273	-	0,8	-			VK22
LM 002												
5.2 (4x4)	331	L 510		01/86 >	IX27	5373	I73	0,7	-	IX27	I73	
5.2	415	L 510		04/86 > 06/92	IX27	5373	I73	0,7	-	IX27	I73	
LANCIA												
DEDRA												
1.6 i.e.	66	159 B 9.000	Cat	94 >	Q22PR-U	3010	D23	0,9	-	IK22	I10	VK22
1.6 i.e.	65	835 A 1.000 IAW-Inj		01/89 > 07/92	W22EPR-U	3088	D19	0,7	-	W22	I07	VW22
1.6 i.e.	55	835 C 1.000	Cat	04/93 >	Q22PR-U	3010	D23	0,9	-	IK22	I10	VK22
1.6 i.e.	57	835 A 1.046	Cat	08/89 >	W20EPR-U	3047	D2	0,8	W20TT	W20	I06	VW20
1.8 i.e.	74	836 A 5.000	Cat	94 >	Q22PR-U	3010	D23	0,9	-	IK22	I10	VK22
1.8 i.e.	80	835 A 2.000 IAW-Inj		01/89 > 93	W20EPR-U	3047	D2	0,7	W20TT	W20	I06	VW20
1.8 i.e.	77	835 A 2.046	Cat	09/89 >	W20EPR-U	3047	D2	0,8	W20TT	W20	I06	VW20
1.8 i LE (16V)	83			03/96 >	K20TNR	3304	-	0,8	K20TT	IK20	I04	VK20Y
1.8 i 16V .. / GT	96	(V.V.T.)		03/96 >	K20TNR	3304	-	0,8	K20TT	IK20	I04	VK20Y
2.0 i 16V - / 4x4 / Integrale	102	836 A 3.000	Cat	94 >	W22EPR-U	3088	D19	0,7	-	W22	I07	VW22
2.0 i.e.	86	835 A 5.000 (IAW-Inj)		01 > 89	W20EPR-U	3047	D2	0,7	W20TT	W20	I06	VW20
2.0 i.e.	83	835 A 5.046	Cat	09/89 >	W20EPR-U	3047	D2	0,7	W20TT	W20	I06	VW20
2.0 i.e. Integrale	124-132	835 A 7.000/7.046	W/O Cat	06/90 > 93	K22PBR-S	5062	-	0,9	-	IK22	I10	VK22
2.0 i.e. Turbo	119	835 A 8.000/8.046	W/O Cat	06/90 >	K22PBR-S	5062	-	0,9	-	IK22	I10	VK22
DELTA												
1.1 (831)	47	831 B 8.000		01/86 > 12/90	W20EPR-U	3047	D2	0,7	W20TT	W20	I06	VW20
1.3 (831)	55	831 B 000		83 > 93	W22EPR-U	3088	D19	0,7	-	W22	I07	VW22
1.3 (831)	55-58	831 A2.		09/79 > 08/92	W20EPR-U	3047	D2	0,7	W20TT	W20	I06	VW20
1.4 (836) i.e. / i	51	160 A 1.046 / 836 A4		01/93 >	W20EPR-U	3047	D2	0,9	W20TT	W20	I06	VW20
1.5 (831)	59-63	831 A. / B 1..		09/79 > 93	W22EPR-U	3088	D19	0,7	-	W22	I07	VW22
1.5 (831) i.e.	55	138 C..	Cat	12/85 > 10/87	W22EPR-U	3088	D19	0,7	-	W22	I07	VW22
1.6 (831) i.e.	55	835 C 1.000		01/93 >	K22PBR-S	5062	-	0,9	-	IK22	I10	VK22
1.6 (831) i.e.	66-80	831 B 7..(IAW) / 149 C2.	Cat	05/86 > 08/92	W20EPR-U	3047	D2	0,9	W20TT	W20	I06	VW20
1.6 (831) GT i.e.	80	831 A 4 / 831 B 7.000		11/82 > 93	W22EPR-U	3088	D19	0,7	-	W22	I07	VW22
1.6 (831) HF Rally Turbo i.e.	97	831 B 7.046 (IAW)	Cat	04/87 > 93	W20EPR-S	5067	D1	0,9	W20TT	W20	I06	VW20
1.6 (831) HF 1600 Turbo (i.e.)	103	831 B 3. (IAW-Inj / DK..)		06/83 > 08/92	W20EPR-S	5067	D1	0,7	W20TT	W20	I06	VW20
1.6 (831) HF Turbo (i.e.)	95-103	831 A 7.000 / 831 B3		92 > 93	W22EPR-U	3088	D19	0,7	-	W22	I07	VW22
1.6 (836) i LE	66			03/96 >	K20TNR	3304	-	0,8	K20TT	IK20	I04	VK20Y
1.6 (836) i.e. 16V	76			95 >	K22PBR-S	5062	-	0,8	-	IK22	I10	VK22

Свечи зажигания | Автомобили европейского рынка

Применения

	KW				СТАНДАРТНЫЕ				ВАРИАНТ ЗАМЕНЫ			
												
LANCIA <i>продолжение</i>												
1.8 (836) i.e.	76	835 C 2.000		01/93 >	W22EPR-U	3088	D19	0,9	-	IW22	I07	VW22
1.8 (836) i.e.	66	836 A 6.000		95 >	W20EPR-U	3047	D2	0,9	W20TT	IW20	I06	VW20
1.8 (836) i LE (16V)	83			03/96 >	K20TNR	3304	-	0,8	K20TT	IK20	I04	VK20Y
1.8 (836) i 16V V.V.T. (GT/HPE)	96			96 >	K20TNR	3304	-	0,8	K20TT	IK20	I04	VK20Y
2.0 (831) HF Turbo 4x4	122	831 B 5.000 (IAW-Inj)		05/86 > 09/87	W22EPB	5066	-	0,7	-	IW22	I07	VW22
2.0 (831) HF Integrale / HF 4x4	133	831 C 5.000 (IAW-Inj)	Turbo	10/87 > 02/89	W22EPB	5066	-	0,7	-	IW22	I07	VW22
2.0 (831) Integrale 8V	130	831 GH 8 E.000 (IAW-Inj.)	Turbo, Cat	03/89 > 12/92	W20EPBR-S	5067	D1	0,7	W20TT	IW20	I06	VW20
2.0 (831) Integrale 16V	144	831 D 5.000 (IAW-Inj)	Turbo	03/89 > 09/91	W22EPB	5066	-	0,7	-	IW22	I07	VW22
2.0 (831) HF Integrale Evo.16V	151	831 E 5.000	Turbo	03/91 > 93	W22EPB	5066	-	0,7	-	IW22	I07	VW22
2.0 (831) HF Integrale Spec. Ed.	155	831 E 5.046	Turbo, Cat	93 > 95	W20EPBR-S	5067	D1	0,7	W20TT	IW20	I06	VW20
2.0 (836) i.e. 16V GT	102	836 A 3.000		01/93 >	W22EPR-U	3088	D19	0,9	-	IW22	I07	VW22
2.0 (836) i.e. 16V HF Turbo (HPE)	137	836 A 2.000		01/93 >	W22EPB	5066	-	0,8	-	IW22	I07	VW22
KAPPA												
2.0 i 20V LS/LE	107	838 A 1.000	5 Cyl.	01/95 >	K20TNR	3304	-	0,8	K20TT	IK20	I04	VK20Y
2.0 i 16V LS/LE Turbo	151	838 A 4.000	4 Cyl.	01/95 >	W20EPBR-S	5067	D1	0,6	W20TT	IW20	I06	VW20
2.0 i 20V LS/LE	114		5 Cyl.	02/96 >	K20TNR	3304	-	0,8	K20TT	IK20	I04	VK20Y
2.0 i Turbo 20V LS/LE	162	Turbo	5 Cyl.	08/98 >	PK20PR-P8	3245	P27	0,8	K20TT			VK20Y
2.4 i 20V LS/LE/LX	129	838 A 2.000 (5.20 VIS)	5 Cyl.	01/95 >	K20TNR	3304	-	0,8	K20TT	IK20	I04	VK20Y
3.0 i V-6 24V LS/LX (Alfa)	150	838 B 000	6 Cyl.	01/95 >	PK20PR-P8	3245	P27	0,8	K20TT			VK20Y
LYBRA												
1.6 i 16V	70	182 A4 (DOHC)		09/99 >	K16PR-U	3191	D77	0,8	K16TT	IK16	I03	VK16
1.8 i 16V	96	839 A4. (DOHC)		09/99 >	K20TNR	3304	-	0,9	K20TT	IK20	I04	VK20Y
2.0 i 20V	113	182 A1.000 (DOHC)	5 Cyl.	09/99 >	K20TNR	3304	-	0,9	K20TT	IK20	I04	VK20Y
MUSA												
1.4 i	57	350.A1.000		09/05 >	XU22EPR-U	3179	-	1,0	-	IXU22	I08	VXU22
1.4 16V	70	843 A1.000		09/04 >	XU22EPR-U	3179	-	1,0	-	IXU22	I08	VXU22
PHEDRA												
2.0 16V	100	EW10J4 (RFN)		09/02 >	K16HPR-U11	6076	D166	0,9	KH16TT	IKH16	I43	VKH16
3.0 V-6 24V	150	ES9 J4S (XFW)		09/02 >	VKH16	5617	V17	1,1	-	IKH16	I43	VKH16
PRISMA												
1.3	55	831 A 2.. / B 000		12/82 > 93	W22EPR-U	3088	D19	0,7	-	IW22	I07	VW22
1.5	55-63	831 A 3.. / ..A1.. / ..B 1..		12/82 > 90	W22EPR-U	3088	D19	0,8	-	IW22	I07	VW22
1.5 i.e.	55	138 C..	Cat	12/85 > 87	W22EPR-U	3088	D19	0,7	-	IW22	I07	VW22
1.6 i.e.	66	149 C 2.000	Cat	05/86 > 12/89	W20EPR-U	3047	D2	0,7	W20TT	IW20	I06	VW20
1.6 i.e.	68-80	831 B 7..IAW / B.. SPI	Cat	05/86 > 12/89	W22EPR-U	3088	D19	0,7	-	IW22	I07	VW22
1.6	71-77	831 A 4. / ..B 6.		12/82 > 12/89	W22EPR-U	3088	D19	0,7	-	IW22	I07	VW22
2.0 4x4	85	831 B 4.000 IAW-Inj		04/86 > 89	W22EPR-U	3088	D19	0,7	-	IW22	I07	VW22
2.0 Integrale	82	831 B 4.046	Cat	07/87 > 12/89	W22EPR-U	3088	D19	0,7	-	IW22	I07	VW22
THEMA												
2.0 i.e.	86-88	834 B 0.000 / B1.000		11/84 > 92	W20EPR-U	3047	D2	0,7	W20TT	IW20	I06	VW20
2.0 i.e.	83-85	834 B 0.. / ..B146	Cat	03/86 > 09/88	W22EPR-U	3088	D19	0,9	-	IW22	I07	VW22
2.0 i.e.	84	834 B 146	Cat	05/92 > 95	W22EPR-U	3088	D19	0,6	-	IW22	I07	VW22
2.0 i.e. 16V	108	834 B 2..		06/88 > 05/92	W20EPR-U	3047	D2	0,9	W20TT	IW20	I06	VW20
2.0 i.e. 16V	107	834 B 2.000	Cat	02/89 > 05/92	W20EPR-U	3047	D2	0,7	W20TT	IW20	I06	VW20
2.0 i.e. 16V	112	834 F 1.000		05/92 > 96	W20EPR-U	3047	D2	0,9	W20TT	IW20	I06	VW20
2.0 i.e. Turbo	110-122	834 C 000 / C 146	W/O Cat	11/84 > 05/90	K22PBR-S	5062	-	0,7	-	IK22	I10	VK22
2.0 i.e. 16V Turbo	130	834 C 146	Cat	04/89 > 05/92	K22PBR-S	5062	-	0,9	-	IK22	I10	VK22
2.0 i.e. 16V Turbo	133/136	834 C 1000		06/88 > 12/89	W22EPR-U	3088	D19	0,7	-	IW22	I07	VW22
2.0 i.e. 16V Turbo	133	834 C 1000		01/90 > 05/92	K22PBR-S	5062	-	0,9	-	IK22	I10	VK22
2.0 i.e. 16V Turbo	148	834 F 2.000	Cat	05/92 > 95	K22PBR-S	5062	-	0,9	-	IK22	I10	VK22
2.9 V-6	110	PRV 834 AB..		11/84 > 09/88	T20EPR-U	5032	D7	0,9	-	IT20	I26	VT20
2.9 V-6	110	834 E 000		06/88 > 09/91	T20EPR-U	5032	D7	0,9	-	IT20	I26	VT20
2.9 V-6	100/108	834 E 146	W/O Cat	06/88 > 09/91	T22EP-U	5040	-	0,6	-	IT22	I27	
2.9 832	158	Ferrari F105L 046/F150L	WW Cat	86 > 92	X24ESR-U	4101	-	0,6	-	IX24	I72	
3.0 V-6 i.e.	128	834 F.000 (Alfa V-6)		05/92 >	W20EPR-U	3047	D2	0,7	W20TT	IW22	I07	VW22
THESIS												
2.0 i 20V Turbo	136	841 E 000		04/02 >	PK20PR-P8	3245	P27	0,8	K20TT			VK20
2.4 i 20V	125	841 D 000		04/02 >	K20PR-U	3145	D22	0,8	K20TT	IK20	I04	VK20
3.0 i V-6 24V	158	841 A 000		04/02 >	PK20PR-P8	3245	P27	0,8	K20TT			VK20
3.2 i V-6 24V	169	841 A 000		05/03 >	PK20PR-P8	3245	P27	0,8	K20TT			VK20
Y 10												
1.0 Fire / Fire 4x4	32-37	156 A 2.000 / A2.048		03/85 > 93	Q20PR-U	3007	D12	0,7	Q20TT	IK20	I04	VK20Y
1.0 Fire i.e	33	156 A 2.256	WW Cat	88 > 96	Q20PR-U	3007	D12	0,7	Q20TT	IK20	I04	VK20Y
1.0 Fire i.e. / 4x4 i.e.	33	156 A 2.146	Cat	10/87 > 07/89	Q20PR-U	3007	D12	0,7	Q20TT	IK20	I04	VK20Y
1.1 Touring	38-41	156 A 000		03/85 > 02/89	W20EPR-U	3047	D2	0,7	W20TT	IW20	I06	VW20
1.1 Turbo	63	156 A 1.000		03/85 > 02/89	W24ESR-U	4033	-	0,7	-	IW24	I16	
1.1 LX i.e. / Fire 4x4 i.e.	41	156 C.000		01/89 > 09/92	Q20PR-U	3007	D12	0,7	Q20TT	IK20	I04	VK20Y
1.1 LX i.e. / i.e. 4x4 / Selectra	37	156 C 046	Cat	07/89 > 96	Q20PR-U	3007	D12	0,8	Q20TT	IK20	I04	VK20Y
1.3 GT i.e	54-57	156 B.000		11/87 > 09/92	W20EPR-U	3047	D2	0,7	W20TT	IW20	I06	VW20











	KW				СТАНДАРТНЫЕ				ВАРИАНТ ЗАМЕНЫ			
												
LANCIA <i>продолжение</i>												
1.3 ie /GTie	53	146 A 5.046	Cat	02/89 > 96	W20EPR-U	3047	D2	0,7	W20TT	W20	I06	VW20
Y / YPSILON												
1.1 (1) i	40	176.B2		04/97 > 10/03	K20PR-U	3145	D22	0,8	K20TT	IK20	I04	VK20Y
1.2 (1)	44	840 A3000		96 > 10/03	Q20PR-U	3007	D12	0,8	Q20TT	IK20	I04	VK20Y
1.2 (1) i16V	63	176.B9. (Fire)		04/97 > 10/03	XU24EPR-U	3312	-	0,9	-	IXU24	I09	VXU24
1.2 (2) i8V	44	188A.4 (SOHC)		10/03 >	K16PR-U	3191	D77	0,9	K16TT	IK16	I03	VK16
1.2 (2) i16V	59	188A.5 (DOHC)		10/03 >	XU22EPR-U	3179	-	0,9	-	IXU22	I08	VXU22
1.4 (1) i12V	59	840 A2000		96 > 10/03	K20TNR	3304	-	0,8	K20TT	IK20	I04	VK20Y
1.4 (2) i16V	70	8438A.1 (DOHC)		10/03 >	K20TNR	3304	D112	0,8	K20TT	IK20	I04	VK20
Z / ZETA												
2.0 i	89	RFU (PSA XU10 J2C/Z)		94 >	K20TXR	5063	D20	0,9	K20TT	IK20	I04	VK20Y
2.0 Ti Turbo	108	RGX (PSA XU10 J2TE/Z)		94 >	K20TXR	5063	D20	0,9	K20TT	IK20	I04	VK20Y
LAND ROVER												
DEFENDER												
2.5	62			08/90 >	W20EP-U	3043	D4	0,8	W20TT	W20	I06	VW20
3.5 iV-8	100	OHV V-8		08/90 >	W16EPR-U	3021	D6	0,9	W16TT	W16	I05	VW16
3.9 iV-8	125-135	OHV V-8	Cat	91 >	W16EPR-U	3021	D6	0,9	W16TT	W16	I05	VW16
DISCOVERY												
2.0 (1) i	100	20 (T4)		93 >	K20PR-U	3145	D22	0,8	K20TT	IK20	I04	VK20Y
3.5 (1) V-8	108	(Carb.)		09/89 > 09/90	W20EPR-U	3047	D2	0,8	W20TT	W20	I06	VW20
3.5 (1) iV-8	100-122	22D	WW Cat.	09/89 >	W16EPR-U	3021	D6	0,8	W16TT	W16	I05	VW16
3.9 (1) iV-8	107-113			09/89 > 08/94	W16EPR-U	3021	D6	0,9	W16TT	W16	I05	VW16
3.9 (2) iV-8	134			08/94 >	W16EPR-U	3021	D6	0,9	W16TT	W16	I05	VW16
4.0 (2) iV-8	134			06/94 > 99	W16EPR-U	3021	D6	0,9	W16TT	W16	I05	VW16
4.0 (2) iV-8	136	40 D (V-8) (Thor)		99 >	PK16PR11	3264	P22	1,0	K16TT			VK16
4.0 (3) iV-624V	160	(FORD V-6)		10/04 >	PT16EPR-L13	5070	P18	1,3	-	IT16	I25	VT16
4.4 (3) iV-832V	220	(JAQUAR V-8)		10/04 >	SK16PR-A11	3400	S8	1,0	-	IK16	I03	VK16
FREELANDER												
1.8 i16V	86-88	18 KV 4		02/98 >	PK20PR-L11	3142	P15	1,1	K20TT			VK20
2.5 iV-6	130	25K4F		09/00 >	PK20PR-L11	3142	P15	1,1	K20TT			VK20
LAND-ROVER												
2.3	55			09/63 > 08/83	W16EP-U	3018	D8	0,8	W16TT	W16	I05	VW16
2.3	50-51			09/83 > 12/86	T20EP-U	5031	D5	0,6	-	IT20	I26	VT20
2.5	62			09/83 > 07/90	W20EP-U	3043	D4	0,8	W20TT	W20	I06	VW20
2.6	68			09/67 > 03/82	W16ES-U	3025	-	0,8	-	W16	I05	VW16
3.5 V-8	103			09/83 > 07/90	W20EP-U	3043	D4	0,8	W20TT	W20	I06	VW20
RANGE ROVER												
3.5 (1) V-8		(Short reach 1/2" , 12.7mm)		70 > 76	W16FP-U	4019	-	0,7	-	IWF16	I59	
3.5 (1) V-8	95			06/70 > 07/81	W16EP-U	3018	D8	0,6	W16TT	W16	I05	VW16
3.5 (1) V-8	93			08/81 > 09/90	W20EP-U	3043	D4	0,8	W20TT	W20	I06	VW20
3.5 (1) iV-8	120	23D / 24D / 25D (EFI)		10/85 > 09/90	W20EPR-U	3047	D2	0,8	W20TT	W20	I06	VW20
3.5 (1) iV-8	110	23D / 24D / 25D (EFI)	Cat	01/87 > 09/90	W16EPR-U	3021	D6	0,9	W16TT	W16	I05	VW16
3.9 (1) iV-8	127-134	37D / 38D (AT)		87 > 94	W16EPR-U	3021	D6	0,9	W16TT	W16	I05	VW16
3.9 (1) iV-8	134	35 D / 36 D (AT)		87 > 94	W16EPR-U	3021	D6	0,9	W16TT	W16	I05	VW16
3.9 (2 - LP) iV-8	140	42 D (V-8)		07/94 >	W16EPR-U	3021	D6	0,9	W16TT	W16	I05	VW16
4.0 (2 - LP) i.../SE	136	40 D (V-8)		07/94 > 99	W16EPR-U	3021	D6	0,9	W16TT	W16	I05	VW16
4.0 (2 - LP) i.../SE	136	40 D (V-8) (Thor)		99 >	PK16PR11	3264	P22	1,0	K16TT			VK16
4.2 (1) iV-8	149	40D / 42 D		92 > 94	W16EPR-U	3021	D6	0,9	W16TT	W16	I05	VW16
4.2 (2 - LP) i	149	42 D (V-8)		07/94 >	W16EPR-U	3021	D6	0,9	W16TT	W16	I05	VW16
4.4 (3 - LM) iV-8	210	M 62 B44		03/02 >	K20TXR	5063	D20	0,9	K20TT	IK20	I04	VK20Y
4.6 (2 - LP) i.../HSE	160	46 D (V-8)		07/94 > 99	W16EPR-U	3021	D6	0,9	W16TT	W16	I05	VW16
4.6 (2 - LP) i.../HSE	160	46 D (V-8) (Thor)		99 >	PK16PR11	3264	P22	1,0	K16TT			VK16
LEXUS												
GS												
300 - 3.0 iV-624V (JZS147)	156	2JZ-GE (DOHC)		08/93 > 08/95	PK16R11	3134	P8	1,1	K20TT	SK16R11	S1	VK16
300 - 3.0 iV-624V (JZS147)	156	2JZ-GE (DOHC)		08/95 > 08/97	PK20R11	3128	P6	1,1	K20TT	SK20R11	S2	VK20
300 - 3.0 iV-624V (JZS160)	165	2JZ-GE (DOHC VVT-i)		08/97 > 07/00	PK20TR11	3253	-	1,1	K20TT	SK20R-P11	S5	VK20
300 - 3.0 iV-624V (JZS160)	165	2JZ-GE (DOHC VVT-i)		07/00 > 01/05	SK20R-P11	3398	S5	1,1	-	IK20	I04	VK20
300 - 3.0 iV-624V (GRS190)	183	3GR-FE		01/05 >	VKH20	5618	V18	1,1	-	IKH20	I44	VKH20
400 - 4.0 iV-832V (JZS160)	216	1UZ-FE		12/97 > 11/00	SK20R11	3297	S2	1,1	-	IK20	I04	VK20
430 - 4.3 iV-832V (UZS161)	210	3UZ-FE (VVT-i)		11/00 > 01/05	SK20R11	3297	S2	1,1	-	IK20	I04	VK20
430 - 4.3 iV-832V (UZS190)	208	3UZ-FE		01/05 >	SK20R11	3297	S2	1,1	-	IK20	I04	VK20
GX												
470 - 4.7 iV-832V (UZJ120)	200	2UZ-FE	(USA)	11/02 >	SK20R11	3297	S2	1,1	-	IK20	I04	VK20
IS												
200 - 2.0 iV-624V (JCE10)	114	1GE-FE		01/99 >	SK20R11	3297	S2	1,1	-	IK20	I04	VK20
300 - 3.0 iV-624V (GXE10)	157	2JZ-GE		07/01 >	SK20R-P11	3398	S5	1,1	-	IK20	I04	VK20
LS												
400 - 4.0 iV-832V (UCF10)	180	1UZ-FE		12/89 > 10/94	PK20R11	3128	P6	1,1	K20TT	SK20R11	S2	VK20













	KW				СТАНДАРТНЫЕ				ВАРИАНТ ЗАМЕНЫ			
												
LEXUS <i>продолжение</i>												
400 - 4.0 iV-8 32V (UCF20)	194	1UZ-FE		10/94 > 08/96	PK20R8	3127	P26	0,8	-			VK20Y
400 - 4.0 iV-8 32V (UCF20)	194	1UZ-FE		08/96 > 07/97	PK20R11	3128	P6	1,1	K20TT	SK20R11	S2	VK20
400 - 4.0 iV-8 32V (UCF20)	209	1UZ-FE (VVT-i)		07/97 >	SK20R11	3297	S2	1,1	-	IK20	I04	VK20
430 - 4.3 iV-8 32V (UCF30)	210	3UZ-FE (VVT-i)		08/00 >	SK20R11	3297	S2	1,1	-	IK20	I04	VK20
460 - 4.6 iV-8 32V (USF4#)	279	1UR-FE		04/06 >	SK20HR11	3421	S33	1,1	-	IKH20	I44	VKH20
LX												
450 - 4.5 iV-6 24V	165	1FZ-FE (DOHC)		01/96 >	K16R-U	3119	D30	0,8	K16TT	IK16	I03	VK16
470 - 4.7 iV-8 32V (UZJ100)	168	2UZ-FE		02/98 >	SK20R11	3297	S2	1,1	-	IK20	I04	VK20
5.7 iV-8 32V (URJ201)	285	3UR-FE		11/07 >	SK20HR11	3421	S33	1,1	-	IKH20	I44	VKH20
RX												
300 - 3.0 iV-6 24V (MCU15)	165	1MZ-FE	(USA)	01/98 >	SK20R11	3297	S2	1,1	-	IK20	I04	VK20
300 - 3.0 iV-6 24V (MCU15)	162	1MZ-FE (DOHC VVT-i)		07/00 >	SK20R11	3297	S2	1,1	-	IK20	I04	VK20
300 - 3.0 iV-6 24V (MCU35)	150	1MZ-FE		03/02 >	SK20R11	3297	S2	1,1	-	IK20	I04	VK20
330 - 3.3 iV-6 24V (MCU38)	170	3MZ-FE	(USA)	03/02 >	SK20R11	3297	S2	1,1	-	IK20	I04	VK20
350 - 3.5 iV-6 24V (GSU35)	203	2GR-FE		01/06 >	FK20HR11	3426	S35	1,1	-	-	-	-
400h - 3.0 iV-6 24V (MHU38)	150	3MZ-FE HYBRID		05/03 >	SK20R11	3297	S2	1,1	-	IK20	I04	VK20
SC												
300 - 3.0 iV-6 24V	156	2JZ-GE (DOHC)	(USA)	01/92 > 01	PK16R11	3134	P8	1,1	K20TT	SK16R11	S1	VK16
400 - 4.0 iV-8 32V	216	1UZ-FE	(USA)	01/92 > 01	PK20R11	3128	P6	1,1	K20TT	SK20R11	S2	VK20
430 - 4.3 iV-8 32V (UZZ40)	210	3UZ-FE (VVT-i)		05/01 >	SK20R11	3297	S2	1,1	-	IK20	I04	VK20
LINCOLN (EUROPE)												
CONTINENTAL												
3.8 iV-6	103-119	V-6 < 4 > (SFi)		88 > 95	T16NR-U11	5047	-	1,3	-	IT16	I25	VT16
4.6 iV-8 32V	194	V-8 < V > (MPi)		96 >	PT16EPR-L13	5070	P18	1,3	-			VT16
MARK VIII												
4.6 iV-8 32V	209	V-8 < V > (MPi)	Standard	09/92 > 10/94	T16EPR-U15	5023	-	1,5	-	IT16	I25	VT16
4.6 iV-8 32V	209	V-8 < V > (MPi)	Fast driving	09/92 > 10/94	T20EPR-U15	5033	-	1,5	-	IT20	I26	VT20
4.6 iV-8 32V	194	V-8 < V > (MPi)		94 >	PT16EPR-L13	5070	P18	1,3	-			VT16
NAVIGATOR												
5.4 iV-8 (4x4)	172	V-8 < L > (MPi)		98 >	PT16EPR-L13	5070	P18	1,3	-			VT16
TOWN CAR												
4.6 iV-8	157	V-8 < W >	Standard	90 > 94	T16EPR-U15	5023	-	1,5	-	IT16	I25	VT16
4.6 iV-8	157	V-8 < W >	Fast driving	90 > 94	T20EPR-U15	5033	-	1,5	-	IT20	I26	VT20
4.6 iV-8	194	V-8 < W > (MPi, SOHC)		95 >	PT16EPR-L13	5070	P18	1,4	-			VT16
5.0 iV-8	112	V-8 < F > (SFi)		09/85 > 08/91	T16NR-U11	5047	-	1,3	-	IT16	I25	VT16
LOTUS												
ECLAT												
2.0	118	907	(U.S.A)	75 > 80	W16EPR-U	3021	D6	0,7	W16TT	IW16	I05	VW16
2.0	118	907		75 > 80	W20EPR-U	3047	D2	0,7	W20TT	IW20	I06	VW20
2.0	118	907 (Electronic ignition)		75 > 80	W20EPR-U	3047	D2	0,9	W20TT	IW20	I06	VW20
2.2	118	912		80 > 82	W20EPR-U	3047	D2	0,7	W20TT	IW20	I06	VW20
ELAN												
1.5				63 > 75	W22EP-U	3085	D27	0,8	-	IW22	I07	VW22
1.6	88-93			63 > 75	W22EP-U	3085	D27	0,8	-	IW22	I07	VW22
1.6 i Turbo / S2	121-123	Isuzu 4 XE 1		09/89 >	K20PR-U	3145	D22	0,9	K20TT	IK20	I04	VK20Y
ELISE												
1.8 i16V	87	Rover K-series VVT		96 >	PK20PR-L11	3142	P15	1,0	K20TT			VK20
1.8 i16V 111R	141	2ZZ-GE (DOHC VVTL-i)	Toyota	04 >	SK20R11	3297	S2	1,1	-	IK20	I04	VK20
ESPRIT												
2.0 S3	118	907		74 > 80	W22EP-U	3085	D27	0,8	-	IW22	I07	VW22
2.2 S3	118-134	912		80 >	IW22	5307	I07	0,8	-	IW22	I07	VW22
2.2 Turbo / Turbo SE	153-160	910 / S		80 >	IW22	5307	I07	0,8	-	IW22	I07	VW22
2.2 S4	197			93 >	W20ETR-L	3277	-	0,8	W20TT	IW20	I06	VW20
2.2 Sport 300	225			93 >	W20ETR-L	3277	-	0,8	W20TT	IW20	I06	VW20
3.5 V-8	256	V-8 Turbo		97 >	K20TNR-S9	3305	-	0,9	K20TT	IK20	I04	VK20
EXCEL												
2.2 -/SE/SA	105-135	912 / S		82 >	IW22	5307	I07	0,8	-	IW22	I07	VW22
EXIGE												
1.8 i16V	141-163	2ZZ-GEE		10/03 >	SK20R11	3297	S2	1,1	-	IK20	I04	VK20
1.8 i16V	132	Rover K-series VVT		99 > 04	IK22	5310	I10	0,9	-	IK22	I10	VK22
1.8 i16V (265 E)	197	2ZZ-GEG	Supercharged	04/06 >	PK22PR8	3273	-	0,8	-	IK22	I10	VK22
EUROPA												
2.0 S2 / Twin Cam / Special				68 > 75	W22EP-U	3085	I10	0,7	-	IW22	I07	VW22
MASERATI												
222 / 224 / 228 / 420 / 422 / 424 / 430												
2.0 (222 / 422) V-6	165	471		88 >	IW24	5316	I16	0,7	-	IW24	I16	
2.0 (420)	133-136	452		03/85 > 12/86	IW22	5307	I07	0,7	-	IW22	I07	VW22
2.0 (224 V / 424 V) V-6 24V	180	475		88 >	XU24EPR-U	3312	-	0,8	-	IXU24	I09	VXU24
2.8 (222 SE / 228) V-6	165-188	473		88 >	IW22	5307	I07	0,7	-	IW22	I07	VW22











KW	KW	KW	KW	KW	СТАНДАРТНЫЕ				ВАРИАНТ ЗАМЕНЫ				
					4 PACK	4 PACK	4 PACK	4 PACK	4 PACK	4 PACK	4 PACK		
MASERATI <i>продолжение</i>													
2.8 (228 / 430) V-6	182	473		07/87 >	IW24	5316	I16	0,7	-	IW24	I16		
2.8 (228 / 430) V-6	165-188	473	Cat	88 >	IW22	5307	I07	0,7	-	IW22	I07	VW22	
3200 GT													
3.2 V-8 32V (Coupe/spider)	272	V-8 32V Biturbo		98 > 03	IU24	5362	I62	0,7	-	IU24	I62		
4200 GT													
4.2 V-8 32V (Coupe/spider)	286	M138 (V-8 32V)		02 >	IU24	5362	I62	0,7	-	IU24	I62		
BITURBO													
2.0 222	162	471 (V-6)		01/89 > 10/89	W24EP-U	4028	-	0,7	-	IW24	I16		
2.0 Coupe / Spider	133-136	452 (V-6)		07/85 > 04/87	IW24	5316	I16	0,8	-	IW24	I16		
2.0 Coupe Si	151	471 (V-6)		09/87 > 12/88	IW24	5316	I16	0,8	-	IW24	I16		
2.0 Coupe S	151	454 (V-6)		12/81 > 02/87	W24EP-U	4028	-	0,7	-	IW24	I16		
2.5 425	140-147	453 (V-6)		01/87 > 08/87	IW24	5316	I16	0,8	-	IW24	I16		
2.5 425	140-147	473 (V-6)		06/84 > 12/86	W24EP-U	4028	-	0,7	-	IW24	I16		
2.5 2500 E / Coupe	140-147	453 (V-6)		09/83 > 12/86	W24EP-U	4028	-	0,7	-	IW24	I16		
2.8 Spider 2800	165	473 (V-6)		01/89 >	IW22	5307	I07	0,7	-	IW22	I07	VW22	
2.8 222 E	182	473 (V-6)		01/89 > 10/89	IW24	5316	I16	0,6	-	IW24	I16		
2.8 222 SE	165	473 (V-6)	Cat	11/89 >	IW22	5307	I07	0,6	-	IW22	I07	VW22	
GHIBLI													
2.0 V-6 24V Biturbo	225		(l)	05/92 >	XU27EPR-U	3313	-	0,8	-	IXU27	I37		
2.8 V-6 24V Biturbo	209	AM 473		06/92 >	XU27EPR-U	3313	-	0,8	-	IXU27	I37		
QUATTROPORTE													
2.0 V-6 24V Biturbo	180-211	475		03/94 >	XU27EPR-U	3313	-	0,8	-	IXU27	I37		
2.8 V-6 24V Biturbo	209			03/94 >	XU27EPR-U	3313	-	0,8	-	IXU27	I37		
2.8 V-6 24V Biturbo	260	588 Evo		01/99 >	XU24EPR-U	3312	-	0,9	-	IXU24	I09	VXU24	
3.2 V-8 32V	272	578 Evo		02/99 >	IU24	5362	I62	0,7	-	IU24	I62		
SHAMAL													
3.2 V-8 32V Turbo	240	479		91 >	XU24EPR-U	3312	-	0,9	-	IXU24	I09	VXU24	
SPIDER													
2.0 V-6	165	471		88 >	IW24	5316	I16	0,7	-	IW24	I16		
SPYDER													
4.2 V-8 32V	287			10/01 >	IU24	5362	I62	0,7	-	IU24	I62		
4.2 V-8 32V	294			06/05 >	IU24	5362	I62	0,7	-	IU24	I62		
MAYBACH													
57 / 62													
57 5.5 (240) V-12 36V Biturbo	405	M 285.950		09/02 >	VK20Y	5637	V37	0,8	-	IK20	I04	VK20Y	
57 S 6.0 (240) V-12 36V Biturbo	450	M 287.956		07/05 >	VK20Y	5637	V37	0,8	-	IK20	I04	VK20Y	
62 5.5 (240) V-12 36V Biturbo	405	M 285.950		09/02 >	VK20Y	5637	V37	0,8	-	IK20	I04	VK20Y	
MAZDA													
2 (DEMIO)													
1.25 i16V	55	FUJA / F8JB	1242cc	10/02 >	PT16VR10	5093		1,0	-	ITV16	I38		
1.4 i16V	59	FXJA / FXJB		10/02 >	PT16VR10	5093		1,0	-	ITV16	I38		
1.6 i16V	74	FYJA		10/02 >	PT16VR10	5093		1,0	-	ITV16	I38		
3 (AXELA)													
1.4 i16V	60	ZJ (DOHC)		02/04 >	SK16PR-E11	3412	S22	1,1	-	IK16	I03	VK16	
1.6 i16V	77	Z6 (DOHC)		09/03 >	SK16PR-E11	3412	S22	1,1	-	IK16	I03	VK16	
2.0 i16V	110	LF (DOHC) (MZR) (Duratec)		09/03 >	ZT20EPR11	5087	-	1,1	-	IT20	I26	VT20	
5													
1.8 i16V	85	L8 (DOHC) (MZR) (Duratec)		03/05 >	ZT20EPR11	5087	-	1,1	-	IT20	I26	VT20	
2.0 i16V	107	LF (DOHC) (MZR) (Duratec)		03/05 >	ZT20EPR11	5087	-	1,1	-	IT20	I26	VT20	
6 (ATENZA)													
1.8 i16V	88	L8 (DOHC) (MZR) (Duratec)		02 >	ZT20EPR11	5087	-	1,1	-	IT20	I26	VT20	
2.0 i16V	104	LF (DOHC) (MZR) (Duratec)		02 >	ZT20EPR11	5087	-	1,1	-	IT20	I26	VT20	
2.0 i16V	108			03/05 >	ITV16	5338	I38	1,3	-	ITV16	I38	-	
2.3 i16V	122	L3 (DOHC) (MZR) (Duratec)		02 >	ZT20EPR11	5087	-	1,1	-	IT20	I26	VT20	
2.3 i16V DISI Turbo	191	L3-VDT / L3-KG	MPS (GG, GY)	03/05 >	ITV20	5339	I39	0,8	-	ITV20	I39		
121													
1.1 (1 - DA) 1100	38-42	B 1		87 > 11/90	W16EPR-U	3021	D6	0,8	-	W16TT	IW16	I05	VW16
1.1 (1 - DA) 1100	38-41	B 1	(A, CH, S)	89 > 11/90	W16EPR-U11	3201	D100	1,1	-	W16TT	IW16	I05	VW16
1.1 (2 - DB) 1100	40	B 1	Cat	90 >	W16EPR-U	3021	D6	0,9	-	W16TT	IW16	I05	VW16
1.25 (3 - ZQ) i16V	55	Ford Zetec E (16V) (1,25) (ZH14)		03/96 >	PT16VR10	5093		1,0	-	ITV16	I38		
1.3 (1 - DA) 1300	40-44	B 3		87 > 11/90	W16EPR-U	3021	D6	0,9	-	W16TT	IW16	I05	VW16
1.3 (1 - DA) 1300	40-44	B 3 (Carb. + Cat)	(A, CH, S)	87 > 11/90	W16EPR-U11	3201	D100	1,1	-	W16TT	IW16	I05	VW16
1.3 (2 - DB) 1300 i16V	39-40	B 3 EGi		91 >	K16PR-U11	3130	D21	1,1	-	K16TT	IK16	I03	VK16
1.3 (2 - DB) 1300 i16V	53-56	B 3 EGi		11/90 >	K16PR-U11	3130	D21	1,1	-	K16TT	IK16	I03	VK16
1.3 (3 - ZQ) i	37	Ford Endura E		03/96 >	PT16EPR-L13	5070	P18	1,0	-	IT16	I25	VT16	
1.3 (3 - ZQ) i	44	Ford Endura E		03/96 >	PT16EPR-L13	5070	P18	1,0	-	IT16	I25	VT16	
1.4 (2 - DB) 1400 i16V	54-56	B 3		11/90 >	K16PR-U11	3130	D21	1,1	-	K16TT	IK16	I03	VK16

Свечи зажигания | Автомобили европейского рынка











MAZDA продолжение	KW				СТАНДАРТНЫЕ				ВАРИАНТ ЗАМЕНЫ				
						4 PACK				4 PACK			
323													
1.1 (BF) 1100	40	E 1			80 > 87	W16EPR-U	3021	D6	0,8	W16TT	IW16	I05	VW16
1.3 (BF) 1300	50	B 3 EGi			04/87 > 06/89	W16EPR-U11	3201	D100	1,1	W16TT	IW16	I05	VW16
1.3 (BF) 1300	44-50	E 3 / B 3			05/85 > 06/89	W16EPR-U	3021	D6	0,8	W16TT	IW16	I05	VW16
1.3 (BF) 1300	44-55	E 3			80 > 87	W16EPR-U	3021	D6	0,8	W16TT	IW16	I05	VW16
1.3 (BF) 1300	49	B 3 EGi (OHC)			06/89 > 03/91	W16EPR-U	3021	D6	0,8	W16TT	IW16	I05	VW16
1.3 (BF) 1300 16V ..i	54	B 3 / B 3 EGi	Cat		06/89 > 06/94	K16PR-U11	3130	D21	1,1	K16TT	IK16	I03	VK16
1.3 (BF) 1300 16V	54	B 3 (OHC) (Leaded)			06/89 > 06/94	K16PR-U	3191	D77	0,8	K16TT	IK16	I03	VK16
1.3 (BG) 1300	49	B 3 EGi (OHC)			06/89 > 91	W16EPR-U	3021	D6	0,8	W16TT	IW16	I05	VW16
1.3 (BG) i 16V	54	B 3 (OHC) (Leaded)			89 > 94	K16PR-U	3191	D77	0,8	K16TT	IK16	I03	VK16
1.3 (BG) i 16V	54	B 3 (OHC) (Unleaded)	Cat		89 > 94	K16PR-U11	3130	D21	1,1	K16TT	IK16	I03	VK16
1.3 (BA) i 16V	54	B 3 (OHC)			06/94 > 99	K16PR-U11	3130	D21	1,1	K16TT	IK16	I03	VK16
1.3 (BJ) i 16V (3-Door hatchback)	54	B 3 (OHC)			02/97 > 02	K16PR-U11	3130	D21	1,1	K16TT	IK16	I03	VK16
1.3 (BJ) i 16V (Sedan/Fastbreak)	55	B 3 E (OHC, Dis)			07/98 > 01/01	K16PR-U11	3130	D21	1,1	K16TT	IK16	I03	VK16
1.3 (BJ) i 16V (Sedan/Fastbreak)	55	B 3 (SOHC, Dis)			01/01 > 03	K16PR-U11	3130	D21	1,1	K16TT	IK16	I03	VK16
1.4 (BF) 1400	44-50	B 3 E / E3	WW Cat		85 > 89	W16EPR-U	3021	D6	0,8	W16TT	IW16	I05	VW16
1.4 (BF) 1400	44-49	B 3 EGi	WW Cat		04/87 > 06/89	W16EPR-U11	3201	D100	1,1	W16TT	IW16	I05	VW16
1.4 (BF) 1400	44-49	B 3 EGi (OHC)	WW Cat		06/89 > 08/90	W16EPR-U	3021	D6	0,8	W16TT	IW16	I05	VW16
1.4 (BG) 16V	49	E 3 (OHC) (Carb.)	WW Cat		08/90 > 06/94	K16PR-U	3191	D77	0,8	K16TT	IK16	I03	VK16
1.4 (BG) i 16V	54	E 3 (OHC)	Cat		08/90 > 06/94	K16PR-U11	3130	D21	1,1	K16TT	IK16	I03	VK16
1.4 (BA) i 16V	54	B 3 (OHC)			06/94 > 99	K16PR-U11	3130	D21	1,1	K16TT	IK16	I03	VK16
1.5 (BF) 1500	52-65	E 5	(GB)		85 > 87	W20EPR-U	3047	D2	0,8	W20TT	IW20	I06	VW20
1.5 (BF) 1500	52-65	E 5 / B 5 / D 5			80 > 89	W16EPR-U	3021	D6	0,8	W16TT	IW16	I05	VW16
1.5 (BA) i 16V	65	Z 5 (D) (DOHC)			06/94 > 99	K16PR-U11	3130	D21	1,1	K16TT	IK16	I03	VK16
1.5 (BJ) i 16V (3-Door hatchback)	65	Z 5 (DOHC)			02/97 > 02	K16PR-U11	3130	D21	1,1	K16TT	IK16	I03	VK16
1.5 (BJ) i 16V (Sedan/Fastbreak)	65	ZLD/ZLV (DOHC, D-DLi)			07/98 > 01/01	K16PR-U11	3130	D21	1,1	K16TT	IK16	I03	VK16
1.5 (BJ) i 16V (Sedan/Fastbreak)	65	ZLD/ZLV (DOHC, D-DLi)			07/98 > 01/01	K16PR-U11	3130	D21	1,1	K16TT	IK16	I03	VK16
1.6 (BF) 1600 GT/1.6 i	77	B 6 EGi (Leaded)			85 > 89	W20EPR-U	3047	D2	0,8	W20TT	IW20	I06	VW20
1.6 (BF) 1600	55-63	B 6 / B6 EGi			85 > 89	W16EPR-U11	3201	D100	1,1	W16TT	IW16	I05	VW16
1.6 (BF) Turbo (4x4) (Formule 4)	103-110	B 6 EGi DOHC (Leaded)			86 > 09/89	Q20PR-U	3007	D12	0,8	Q20TT	IQ20	I02	VQ20
1.6 (BF) Turbo (4x4) (Formule 4)	103-110	B 6 EGi DOHC (Unleaded)	(CH, S) Cat		86 > 09/89	Q20PR-U11	3008	D11	1,1	Q20TT	IQ20	I02	VQ20
1.6 (BG) i	62-66	B 6 EGi (OHC)			89 > 91	W16EPR-U	3021	D6	0,8	W16TT	IW16	I05	VW16
1.6 (BG) i	62-66	B 6 EGi (OHC, 8V)	Cat		06/89 > 91	W20EPR-U11	3049	D13	1,1	W20TT	IW20	I06	VW20
1.6 (BG) i 16V	64	B 6 (OHC) (Leaded)			89 > 94	K16PR-U	3191	D77	0,8	K16TT	IK20	I04	VK20Y
1.6 (BG) i 16V	65	B 6 (OHC) (Unleaded)	Cat		89 > 94	K16PR-U11	3130	D21	1,1	K16TT	IK20	I04	VK20
1.6 (BJ) i 16V (Sedan/Fastbreak)	70-74	ZM (DOHC)			01/01 > 03	SKJ16CR-A8	3370	S15	0,8	-	IK16	I03	VK16
1.8 (BG) 16V	76-78	BP EGi (OHC) (Leaded)			89 > 91	K16PR-U	3191	D77	0,8	K16TT	IK16	I03	VK16
1.8 (BG) i 16V	76-78	BP EGi (OHC) (Unleaded)	Cat		91 > 94	K16PR-U11	3130	D21	1,1	K16TT	IK16	I03	VK16
1.8 (BG) 16V	76-78	BP EGi (OHC)			91 > 94	K16PR-U	3191	D77	0,8	K16TT	IK16	I03	VK16
1.8 (BG) i 16V	76-78	BP EGi (OHC)	Cat		91 > 94	K16PR-U11	3130	D21	1,1	K16TT	IK16	I03	VK16
1.8 (BG) i 16V	94	BP (DOHC)			89 > 94	K20PR-U11	3121	D14	1,1	K20TT	IK20	I04	VK20
1.8 (BG) i 16V	103	BP EGi (DOHC)			89 > 94	K20PR-U	3145	D22	0,8	K20TT	IK20	I04	VK20Y
1.8 (BG) Turbo/Formule4 (4x4) / GT-X	122-136	BP (DOHC) Turbo			89 > 94	K20PR-TP11	3262	-	1,1	K20TT	IK20	I04	VK20
1.8 (BG) GT-A/GT-R (Turbo) (4x4)	136-155	BPD / BPB (DOHC)			92 > 94	K20PR-TP11	3262	-	1,1	K20TT	IK20	I04	VK20
1.8 (BJ) i 16V (Sedan/Fastbreak)	84	FPD (DOHC, D-DLi)			07/98 > 01/01	K16PR-U11	3130	D21	1,1	K16TT	IK16	I03	VK16
1.8 (BJ) i 16V (Sedan/Fastbreak)	84	FP (DOHC, D-DLi)			01/01 > 03	K16PR-U11	3130	D21	1,1	K16TT	IK16	I03	VK16
1.9 (BG) i 16V	94	BP (DOHC)			89 > 94	K20PR-U11	3121	D14	1,1	K20TT	IK20	I04	VK20
1.8 (BA) i 16V	84	BP (DOHC)			06/94 > 99	K16PR-U11	3130	D21	1,1	K16TT	IK16	I03	VK16
1.9 (BA) i 16V	84	BP (DOHC)			06/94 > 99	K20PR-U11	3121	D14	1,1	K20TT	IK20	I04	VK20
2.0 (BA) i V-6 / GT	106	KF (V-6)			06/94 > 99	K20PR-U11	3121	D14	1,1	K20TT	IK20	I04	VK20
2.0 (BJ) i 16V (Sedan/Fastbreak)	96	FS (DOHC)			01/01 > 03	KJ16CR11	3131	-	1,1	K16TT	IK16	I03	VK16
2.0 (BJ) i 16V (Sedan/Fastbreak/Sport)	125	FS ZE (DOHC)			01/01 > 03	KJ16CR11	3131	-	1,1	K16TT	IK16	I03	VK16
323 F													
1.5 (BA) i 16V (Astina/Lantis)	65	Z 5 (DOHC)			06/94 > 99	K16PR-U11	3130	D21	1,1	K16TT	IK20	I04	VK20
1.6 (BG) i (Astina)	62	B 6 EGi (OHC)			09/89 > 06/91	W16EPR-U11	3201	D100	1,1	W16TT	IW16	I05	VW16
1.6 (BG) i 16V (Astina)	65	B 6 (OHC)			06/89 > 10/94	K20PR-U11	3121	D14	1,1	K20TT	IK20	I04	VK20
1.8 (BG) i 16V (Astina)	78	BP (OHC)			90 > 94	K20PR-U11	3121	D14	1,1	K20TT	IK20	I04	VK20
1.8 (BG) i 16V GT / TRSi / GRSi (Astina)	96	BP (DOHC)			06/89 > 07/94	K20PR-U11	3121	D14	1,1	K20TT	IK20	I04	VK20
1.8 (BA) i 16V ./GT (Astina/Lantis)	84	BP (SOHC)			06/94 > 99	K20PR-U11	3121	D14	1,1	K20TT	IK20	I04	VK20
1.8 (BA) i 16V ./GT (Astina/Lantis)	84-94	BP (DOHC)			06/94 > 99	K16PR-U11	3130	D21	1,1	K16TT	IK16	I03	VK16
1.9 (BG) i 16V GT / TRSi / GRSi (Astina)	96	BP (DOHC)			06/89 > 07/94	K20PR-U11	3121	D14	1,1	K20TT	IK20	I04	VK20
1.9 (BA) i 16V ./GT (Astina/Lantis)	84-94	BP (DOHC)			06/94 > 99	K20PR-U11	3121	D14	1,1	K20TT	IK20	I04	VK20
2.0 (BA) i V-6 24V (Astina/Lantis)	106	KF (V-6)			06/94 > 99	K20PR-U11	3121	D14	1,1	K20TT	IK20	I04	VK20
2.0 (BA) i V-6 24V GT (Astina/Lantis)	106	FS (V-6)			06/94 > 99	K20PR-U11	3121	D14	1,1	K20TT	IK20	I04	VK20













MAZDA продолжение	KW				СТАНДАРТНЫЕ				ВАРИАНТ ЗАМЕНЫ					
														
626														
1.6 (GC)	54-59	B 6 - F 6		82 > 87	W16EPR-U	3021	D6	0,8	W16TT	W16	I05	VW16		
1.6 (GD / GV)	54-59	B 6 - F 6		87 > 91	W16EPR-U	3021	D6	0,8	W16TT	W16	I05	VW16		
1.8 (GD / GV)	66-73	H 8 / V / F 8 Carb		82 > 89	W16EPR-U	3021	D6	0,8	W16TT	W16	I05	VW16		
1.8 (GD / GV) 12V	60-71	F 8		88 > 92	K20PR-U11	3121	D14	1,1	K20TT	IK20	I04	VK20		
1.8 (GD / GV) 12V	66	F 8 EGi		89 > 92	K20PR-U	3145	D22	0,8	K20TT	IK20	I04	VK20Y		
1.8 (GE) i16V	77	FP (DOHC)	Cat	08/91 > 05/97	K16PR-U11	3130	D21	1,1	K16TT	IK16	I03	VK16		
1.8 (GF / GW) i16V	66	FP D (DOHC)		05/97 >	PKJ16CR8	3175	P19	0,8	K16TT	SKJ16CR-A8	S15	VK16		
1.9 (GE) i16V	77	FP (DOHC)	Cat	08/91 > 05/97	K20PR-U11	3121	D14	1,1	K20TT	IK20	I04	VK20		
2.0 (GC)	68	FE	Cat	83 > 87	W16EPR-U11	3201	D100	1,1	W16TT	W16	I05	VW16		
2.0 (GC)	66-74	FE / HE / M		83 > 87	W16EPR-U	3021	D6	0,8	W16TT	W16	I05	VW16		
2.0 (GC)	66-74	FE / HE / M		83 > 87	W16EPR-U	3021	D6	0,8	W16TT	W16	I05	VW16		
2.0 (GC) iGT	88	FE (EGi)	Cat	82 > 87	W20EPR-U	3047	D2	0,8	W20TT	W20	I06	VW20		
2.0 (GD / GV)	74-88	FE		82 > 87	W20EPR-U	3047	D2	0,8	W20TT	W20	I06	VW20		
2.0 (GD / GV)	88	FE EGi (DOHC)		82 > 89	Q20PR-U	3007	D12	0,8	Q20TT	IQ20	I02	VQ20		
2.0 (GD / GV)	66-68	FE	Cat	85 > 89	W20EPR-U11	3049	D13	1,1	W20TT	W20	I06	VW20		
2.0 (GD / GV) 12V	81	FE		87 > 89	Q20PR-U	3007	D12	0,8	Q20TT	IQ20	I02	VQ20		
2.0 (GD / GV) 12V	75-86	FE	Cat	87 > 89	Q20PR-U11	3008	D11	1,1	Q20TT	IQ20	I02	VQ20		
2.0 (GD / GV) i16V (GT)	106	FE	Cat	87 > 89	Q20PR-U11	3008	D11	1,1	Q20TT	IQ20	I02	VQ20		
2.0 (GE) 12V	80	FE		90 > 05/97	K20PR-U	3145	D22	0,8	K20TT	IK20	I04	VK20Y		
2.0 (GE) 12V	75-86	FE	Cat	90 > 05/97	K20PR-U11	3121	D14	1,1	K20TT	IK20	I04	VK20		
2.0 (GE) 16V	85	FE EGi (DOHC)		90 > 05/97	K20PR-U	3145	D22	0,8	K20TT	IK20	I04	VK20Y		
2.0 (GE) 16V	85	FE EGi (DOHC)	Cat	90 > 05/97	K20PR-U11	3121	D14	1,1	K20TT	IK20	I04	VK20		
2.0 (GE) 16V 4x4	85	FS (DOHC)	(USA)	91 > 05/97	K20PR-U11	3121	D14	1,1	K20TT	IK20	I04	VK20		
2.0 (GE) V-6 18V	106	DOHC		93 > 97	K20PR-U11	3121	D14	1,1	K20TT	IK20	I04	VK20		
2.0 (GF / GW) i16V	85	FS D (DOHC) (LP)		05/97 >	PKJ16CR8	3175	P19	0,8	K16TT	SKJ16CR-A8	S15	VK16		
2.0 (GF / GW) i16V	100	FS D (DOHC) (HP)		05/97 >	PKJ16CR8	3175	P19	0,8	K16TT	SKJ16CR-A8	S15	VK16		
2.2 (GD / GV) i12V (->200000)	85	FE EGi	Cat	87 > 89	QJ20CR11	3112	-	1,1	Q20TT	IQ20	I02	VQ20		
2.2 (GD / GV) i12V (200001 ->)	85	FE EGi	Cat. Std.	90 > 02/98	KJ16CR11	3131	-	1,1	K16TT	IK20	I04	VK20		
2.2 (GD / GV) i12V (200001 ->)	85	FE EGi	Cat. Fast driving	90 > 02/98	KJ20CR11	3133	-	1,1	K20TT	IK20	I04	VK20		
2.2 (GE) i12V (->200000)	85	FE EGi	Cat	87 > 89	QJ20CR11	3112	-	1,1	Q20TT	IQ20	I02	VQ20		
2.2 (GE) i12V (200001 ->)	85	FE EGi	Cat. Std.	90 > 02/98	KJ16CR11	3131	-	1,1	K16TT	IK20	I04	VK20		
2.2 (GE) i12V (200001 ->)	85	FE EGi	Cat. Fast driving	90 > 02/98	KJ20CR11	3133	-	1,1	K20TT	IK20	I04	VK20		
2.5 (GE) iV-6 24V	121	KL (DOHC)		92 > 05/97	KJ16CR11	3131	-	1,1	K16TT	IK16	I03	VK16		
818														
1.3		(TC)		71 > 77	W20EPR-U	3047	D2	0,8	W20TT	W20	I06	VW20		
1.6		(NA)		73 > 79	W20EPR-U	3047	D2	0,8	W20TT	W20	I06	VW20		
929														
0.6 (LA)		12 A (Rotary engine)		78 > 80	W25EBR	3103	-	1,1	-	IRE01-27	R19			
1.8 (LA)		F 8 / VC		74 > 80	W16EPR-U	3021	D6	0,9	W16TT	W16	I05	VW16		
2.0 (LA)	66	MA		78 > 81	W20EPR-U	3047	D2	0,8	W20TT	W20	I06	VW20		
2.0 (HB / HV)	74-88	FE EGi		82 > 89	W20EPR-U	3047	D2	0,8	W20TT	W20	I06	VW20		
2.0 (HC)	88	FE EGi		90 >	W20EPR-U	3047	D2	0,8	W20TT	W20	I06	VW20		
2.2 (HC) 12V	100	F 2 E		86 > 89	Q20PR-U	3007	D12	0,8	Q20TT	IQ20	I02	VQ20		
2.2 (HC) 12V (->200000)	85-94	F 2 EGi	Cat	87 > 89	QJ20CR11	3112	-	1,1	Q20TT	IQ20	I02	VQ20		
2.2 (HC) 12V (200001 ->)	85	F 2 EGi	Cat	90 >	KJ20CR11	3133	-	1,1	K20TT	IK20	I04	VK20		
2.5 (HC) V-6		JS - DE		91 >	IK16	5303	I03	1,1	-	IK16	I03	VK16		
3.0 (HC) iV-6 18V	140	JE EGi		86 > 89	Q20PR-U	3007	D12	0,8	Q20TT	IQ20	I02	VQ20		
3.0 (HC) iV-6 18V	125	JE EGi	Cat	86 > 89	QJ20CR11	3112	-	1,1	Q20TT	IQ20	I02	VQ20		
3.0 (HC) iV-6 18V	123	JE EGi	Cat	90 >	KJ16CR11	3131	-	1,1	K16TT	IK20	I04	VK20		
AZ-1														
0.66 i (PG6SA)		F 6 A (DOHC Turbo)		10/92 > 10/93	IXU22	5308	I08	0,7	-	IXU22	I08	VXU22		
B-SERIES														
1300 - 1.3 1300		TC		75 > 83	W20EP-U	3043	D4	0,8	W20TT	W20	I06	VW20		
1400 - 1.4 1400	48	DA 417		84 > 88	W20EPR-U	3047	D2	0,8	W20TT	W20	I06	VW20		
1600 - 1.6 1600 (PE 2N)	53	NA		77 > 83	W16EPR-U	3021	D6	0,9	W16TT	W16	I05	VW16		
1800 - 1.8 1800 (PE 2V / UD)		VC (F 85)		84 > 88	W16EPR-U	3021	D6	0,9	W16TT	W16	I05	VW16		
2000 - 2.0 2000 (UF)	60-63	FE		84 > 94	W16EPR-U	3021	D6	0,9	W16TT	W16	I05	VW16		
2200 - 2.2 2200 (UF)		F 2		84 > 89	W16EPR-U	3021	D6	0,9	W16TT	W16	I05	VW16		
2200 - 2.2 2200		F 2 EGi		90 >	W16EPR-U11	3201	D100	1,1	W16TT	W16	I05	VW16		
2600 - 2.6 2600 (... / UF)		4 G 54		84 > 89	W16EPR-U	3021	D6	0,9	W16TT	W16	I05	VW16		
2600 - 2.6 2600		G 6		90 >	KJ16CR11	3131	-	1,1	K16TT	IK16	I03	VK16		
COSMO														
0.6	83	12A		75 > 79	W25EBR	3103	-	1,1	-	IRE01-27	R19			
CX-7														
2.3 i16V MZR DISI Turbo	191	L3-K4		05/07 >	ITV20	5339	I39	0,8	-	ITV20	I39			
D														
1.5 1500		UA		91 >	W20EPR-U	3047	D2	0,8	W20TT	W20	I06	VW20		

	KW				СТАНДАРТНЫЕ				ВАРИАНТ ЗАМЕНЫ			
												
MAZDA <i>продолжение</i>												
DEMIO (DW)												
1.3 i 16V	46-53	B3 E (OHC)		02/97 >	K16PR-U11	3130	D21	1,1	K16TT	IK16	I03	VK16
1.5 i 16V	55	B5 E (OHC)		02/97 >	K16PR-U11	3130	D21	1,1	K16TT	IK16	I03	VK16
E 2000												
2.0 2000	60-63	... / FE		77 > 92	W20EPR-U	3047	D2	0,8	W20TT	IW20	I06	VW20
2.0 i	70	FE	Cat	06/94 >	K20PR-U11	3121	D14	1,1	K20TT	IK20	I04	VK20
MPV												
2.0 (LW) i 16V	90	FSD (DOHC, D-DLi)		09/99 >	KJ16CR11	3131	-	1,1	K16TT	IK16	I03	VK16
2.6 (LV) i	90	G 6 (OHC)	Cat	88 >	K20PR-U11	3121	D14	1,1	K20TT	IK20	I04	VK20
3.0 (LV) i V-6	112	JE (OHC)	Cat	88 > 94	K16PR-U11	3130	D21	1,1	K16TT	IK20	I04	VK20
3.0 (LV) i V-6	109	JE OHC (Ch. 631983 -->)	Cat	07/94 > 99	KJ16CR11	3131	-	1,1	K16TT	IK20	I04	VK20
3.0 (LW) i V-6 24V	125	GYD (Duratec V-6)		09/99 >	PT16EPR-L13	5070	P18	1,3	-	IT16	I25	VT16
MX-3 (EC)												
1.6 1600	65-79	B 6 (DOHC)	Cat	91 >	K16PR-U11	3130	D21	1,1	K16TT	IK16	I03	VK16
1.8 i V-6 24V	98	K 8 (V-6)	Cat	91 >	K16PR-U11	3130	D21	1,1	K16TT	IK16	I03	VK16
MX-5 (MIATA)												
1.6 (NA) i 16V	85	B 6 (DOHC)		89 > 94	K20PR-U11	3121	D14	1,1	K20TT	IK20	I04	VK20
1.6 (NA) i 16V	66	B 6 (DOHC)		95 > 98	K20PR-U11	3121	D14	1,1	K20TT	IK20	I04	VK20
1.6 (NB) i 16V (J07E)	81	B 6 D (DOHC)		01/98 >	K16PR-U11	3130	D21	1,1	K16TT	IK16	I03	VK16
1.8 (NA) i 16V	96	BP		93 > 98	K20PR-U11	3121	D14	1,1	K20TT	IK20	I04	VK20
1.8 (NB) i 16V (J07E)	103	BPD (DOHC) (1840cc)		01/98 >	K16PR-U11	3130	D21	1,1	K16TT	IK16	I03	VK16
1.8 (NC) i 16V	93			03/05 >	ITV16	5338	I38	1,3	-	ITV16	I38	-
1.9 (NB) i 16V (J07E)	103	BPD (DOHC)		01/98 >	K20PR-U11	3121	D14	1,1	K20TT	IK20	I04	VK20
2.0 (NC) i 16V	118	LF-VE		03/05 >	ITV20	5339	I39	1,3	-	ITV20	I39	-
MX-6 (GE)												
2.0 i 16V	85	FS D (DOHC)	Cat	91 >	K16PR-U11	3130	D21	1,1	K16TT	IK16	I03	VK16
2.5 i V-6 24V	121	KL (DOHC)	Cat	07/91 >	KJ16CR11	3131	-	1,1	K16TT	IK16	I03	VK16
PICK - UP												
1.0 B 1000		PC	Cat	91 >	K16PR-U11	3130	D21	1,1	K16TT	IK16	I03	VK16
1.6 B 1600		NA	Cat	91 >	K16PR-U11	3130	D21	1,1	K16TT	IK16	I03	VK16
1.8 B 1800		VC	Cat	91 >	K16PR-U11	3130	D21	1,1	K16TT	IK16	I03	VK16
PREMACY (CP)												
1.8 i 16V	73-85	FPD (DOHC, D-DLi)		05/99 >	K16PR-U11	3130	D21	1,1	K16TT	IK16	I03	VK16
2.0 i 16V	96	FS (DOHC, D-DLi)		11/01 >	K16PR-U11	3130	D21	1,1	K16TT	IK16	I03	VK16
R 100												
0.5 COUPE	80			68 > 73	W22EAR	3080	-	0,7	-			
R 130												
0.65 COUPE	92	(650cc)		68 > 71	W22EAR	3080	-	0,7	-			
RX-2												
0.6				70 > 75	W22EAR	3080	-	0,7	-			
0.6	83	12A		75 > 79	W25EBR	3103	-	1,1	-	IRE01-27	R19	
RX-3 (818)												
0.6 (S124)				71 > 75	W22EAR	3080	-	0,7	-			
0.6	83	12A		76 > 79	W25EBR	3103	-	1,1	-	IRE01-27	R19	
RX-4 (929)												
0.6	83	12A (13 B)		75 > 79	W25EBR	3103	-	1,1	-	IRE01-27	R19	
RX-5												
0.6 (CD 23 C)	83	13 B		75 > 79	W25EBR	3103	-	1,1	-	IRE01-27	R19	
RX-7												
1.2 (FB)(->FB***541117-650000 <-)	83-95	12 A/B		78 > 85	W25EBR	3103	-	1,1	-	IRE01-27	R19	
1.2 (FB) (FB***-65000 >-)	83-95	12 A/B		78 > 85	W27EBR	3107	-	1,1	-	IRE01-27	R19	
1.3 (FC) GSL-SE	83-100	13 B		85 >	W27EBR	3107	-	1,1	-	IRE01-27	R19	
1.3 (FC) i (FC 13)	110-117	13 B / SI		12/85 > 03/89	W29EBR	3310	-	1,1	-	IRE01-27	R19	
1.3 (FC) i (FC 13)		(RE) 13 B (Australia Spec.) Catalyst	Leading	03/87 > 90	S-29A	3106	-	-	-	IRE01-27	R19	
1.3 (FC) i (FC 13)		(RE) 13 B (Australia Spec.) Catalyst	Trailing	03/87 > 90	S-31A	3111	-	-	-	IRE01-31	R20	
1.3 (FC) i Turbo II (FC 13)	133-147	(RE) 13 B	Leading	03/87 > 90	S-29A	3106	-	-	-	IRE01-27	R19	
1.3 (FC) i Turbo II (FC 13)	133-147	(RE) 13 B	Trailing	03/87 > 90	S-31A	3111	-	-	-	IRE01-31	R20	
1.3 (FC) i Turbo II	147	(RE) 13 B	Leading	90 > 92	IRE01-27	5719	R19	0,7	-			
1.3 (FC) i Turbo II	147	(RE) 13 B	Trailing	90 > 92	IRE01-31	5720	R20	0,7	-			
1.3 (FD) i Twin Turbo (Coupe)	176	RE 13 B		01/92 > 03	IRE01-27	5719	R19	0,7	-			
RX-8 (FE)												
1.3 I	140-184	RE 13 B (MSP) Renesis	Leading	03 >	IRL01-27	5754	R54	0,7	-			
1.3 I	140-184	RE 13 B (MSP) Renesis	Trailing	03 >	IRT01-31	5755	R55	0,7	-			
TRIBUTE (EP..)												
2.0 i 16V	95	YF (DOHC)		03/00 >	PT16VR10	5093		1,0	-	ITV16	I38	
2.3 i 16V	110	L3 (DOHC)	4WD	12/03 >	PT16EPR-L13	5070	P18	1,2	-	IT16	I25	VT16
3.0 i V-6 24V	145	AJ	4WD	01 >	PT16EPR-L13	5070	P18	1,2	-	IT16	I25	VT16











KW				СТАНДАРТНЫЕ				ВАРИАНТ ЗАМЕНЫ				
												
MAZDA <i>продолжение</i>												
XEDOS 6 (CA)												
1.6 i16V	84	B 6 (DOHC)		92 > 95	K16PR-U11	3130	D21	1,1	K16TT	IK16	I03	VK16
1.6 i16V	79	B 6 (DOHC)		09/94 >	K16PR-U11	3130	D21	1,1	K16TT	IK16	I03	VK16
2.0 iV-6 24V	106-108	KF 11 / 12 (DOHC)		01/92 >	K20PR-U11	3121	D14	1,1	K20TT	IK20	I04	VK20
XEDOS 9 (TA)												
2.0 iV-6 24V	105	KF (- ZE)		07/93 >	KJ16CR11	3131	-	1,1	K16TT	IK16	I03	VK16
2.3 iV-6 24V	155	KJ (DOHC) Miller cycle		02/95 >	PKJ16CR8	3175	P19	0,8	K16TT	SKJ16CR-A8	S15	
2.3 iV-6 24V	155	KJS (DOHC) Miller cycle		07/97 >	PKJ16CR8	3175	P19	0,8	K16TT	SKJ16CR-A8	S15	
2.5 iV-6 24V	128	KL-ZE (DOHC)		07/93 >	KJ16CR11	3131	-	1,1	K16TT	IK20	I04	VK20
2.5 iV-6 24V	128	KJD (DOHC)		07/97 >	K20PR-U11	3121	D14	1,1	K20TT	IK20	I04	VK20
XRONOS												
2.0 2000		FSD (DOHC)		93 >	K16PR-U11	3130	D21	1,1	K16TT	IK16	I03	VK16
2.0 2000		KFD (DOHC)		93 >	KJ16CR11	3131	-	1,1	K16TT	IK16	I03	VK16
2.5 2500 V-6		KLD (DOHC)		93 >	KJ16CR11	3131	-	1,1	K16TT	IK16	I03	VK16
MERCEDES-BENZ												
208 / 308												
208 2.3T1	62	M 115.955 / 972		05/77 > 08/82	W20EP-U	3043	D4	0,8	W20TT	IW20	I06	VW20
308 2.3T1	62	M 115.955 / 972		05/77 > 08/82	W20EP-U	3043	D4	0,8	W20TT	IW20	I06	VW20
309												
309 2.3	70	M 102.943		08/82 > 02/89	T20EP-U	5031	D5	0,8	-	IT20	I26	VT20
309 2.3B	66	M 115.952		01/75 > 08/82	W20EP-U	3043	D4	0,8	W20TT	IW20	I06	VW20
210 / 310 / 410 / 510												
210 2.3T1	70-77	M 102.942 / 945		08/82 >	T20EP-U	5031	D5	0,8	-	IT20	I26	VT20
310 2.3T1	70-77	M 102.942 / 945		08/82 >	T20EP-U	5031	D5	0,8	-	IT20	I26	VT20
410 2.3T1	70-77	M 102.942 / 945		08/82 >	T20EP-U	5031	D5	0,8	-	IT20	I26	VT20
510 2.3	70-77	M 102.946		04/86 >	T20EP-U	5031	D5	0,8	-	IT20	I26	VT20
107 SERIE												
2.8 (107)	130-136	M 110.982 / 86 / 90		06/76 > 07/85	W20EP-U	3043	D4	0,8	W20TT	IW20	I06	VW20
2.8 (107)	130-136	M 110.982 / 986		06/76 > 09/81	W20EP-U	3043	D4	0,8	W20TT	IW20	I06	VW20
3.0 (107)	132-138	M 103.982		09/85 > 08/89	T20EP-U	5031	D5	0,8	-	IT20	I26	VT20
3.5 (107)	144	M 116.982 / 984		03/76 > 02/80	W20EP-U	3043	D4	0,8	W20TT	IW20	I06	VW20
3.8 (107)	160	M 116.960 / 962		07/80 > 08/85	W20EP-U	3043	D4	0,8	W20TT	IW20	I06	VW20
4.2 (107)	150-160	M 116.964		01/86 > 08/89	W20EP-U	3043	D4	0,8	W20TT	IW20	I06	VW20
4.5 (107)	161-167	M 117.982 / 985		76 > 10/80	W20EP-U	3043	D4	0,8	W20TT	IW20	I06	VW20
5.0 (107)	177	M 117.960		06/78 > 02/80	W20EP-U	3043	D4	0,8	W20TT	IW20	I06	VW20
5.0 (107)	164-180	M 117.964		01/86 > 08/89	W20EP-U	3043	D4	0,8	W20TT	IW20	I06	VW20
5.0 (107)	177	M 117.960		03/80 > 09/81	W20EP-U	3043	D4	0,8	W20TT	IW20	I06	VW20
114 SERIE												
2.8 (114)	118-136	M 110.981		06/72 > 11/76	W20EP-U	3043	D4	0,7	W20TT	IW20	I06	VW20
116 SERIE												
2.8 (116)	130-136	M 110.985		08/76 > 07/80	W20EP-U	3043	D4	0,8	W20TT	IW20	I06	VW20
3.5 (116)	143-152	M 116.985		03/76 > 03/80	W20EP-U	3043	D4	0,8	W20TT	IW20	I06	VW20
4.5 (116)	161-167	M 117.986		12/75 > 04/80	W20EP-U	3043	D4	0,8	W20TT	IW20	I06	VW20
123 SERIE												
2.0 (123)	62-70	M 115.938 / 939		02/76 > 08/80	W20EP-U	3043	D4	0,8	W20TT	IW20	I06	VW20
2.0 (123)	74-80	M 102.920 / 939		06/80 > 11/85	T20EP-U	5031	D5	0,8	-	IT20	I26	VT20
2.3 (123)	80	M 115.954		02/76 > 03/81	W20EP-U	3043	D4	0,8	W20TT	IW20	I06	VW20
2.3 (123)	100	M 102.980		04/80 > 12/85	T20EP-U	5031	D5	0,8	-	IT20	I26	VT20
2.5 (123)	95-103	M 123.920 / 921		02/76 > 07/85	W20EP-U	3043	D4	0,8	W20TT	IW20	I06	VW20
2.5 (123)	95-103	M 123.920 / 921	LC (S)	02/76 > 07/85	W20EP-U	3043	D4	0,8	W20TT	IW20	I06	VW20
2.8 (123)	115	M 110.923		02/76 > 08/81	W20EP-U	3043	D4	0,8	W20TT	IW20	I06	VW20
2.8 (123)	130-136	M 110.984 / 988		02/76 > 11/85	W20EP-U	3043	D4	0,8	W20TT	IW20	I06	VW20
2.8 (123)	130-136	M 110.984 / 988	(CH, S)	02/76 > 11/85	W16EP-U	3018	D8	0,8	W16TT	IW16	I05	VW16
124 SERIE												
2.0 (124)	77-80	M 102.922		12/84 > 05/90	T20EP-U	5031	D5	0,8	-	IT20	I26	VT20
2.0 (124)	87-90	M 102.963		12/88 > 06/92	T20EP-U	5031	D5	0,8	-	IT20	I26	VT20
2.0 (124)	100	M 111.940	WW Cat	10/92 > 06/93	Q20P-U	3125	D17	0,8	Q20TT	IK20	I04	VK20Y
2.2 (124)	110	M 111.960		10/92 > 06/93	Q20P-U	3125	D17	0,8	Q20TT	IK20	I04	VK20Y
2.3 (124)	90-100	M 102.982	WW Cat	12/84 > 06/93	T20EP-U	5031	D5	0,8	-	IT20	I26	VT20
2.6 (124)	117-122	M 103.940 / 943		09/85 > 09/92	T20EP-U	5031	D5	0,8	-	IT20	I26	VT20
2.8 (124)	145	M 104.942		10/92 > 06/93	Q20P-U	3125	D17	0,8	Q20TT	IK20	I04	VK20Y
3.0 (124)	132-138	M 103.983		09/85 > 09/92	T20EP-U	5031	D5	0,8	-	IT20	I26	VT20
3.0 (124)	162	M 104.980		09/89 > 06/93	Q20P-U	3125	D17	0,8	Q20TT	IK20	I04	VK20Y
3.0 (124)	132-138	M 103.985		09/86 > 06/93	T20EP-U	5031	D5	0,8	-	IT20	I26	VT20
3.2 (124)	162	M 111.992		10/92 > 06/93	Q20P-U	3125	D17	0,8	Q20TT	IK20	I04	VK20Y
4.2 (124)	205-210	M 119.975		09/91 > 06/93	Q20P-U	3125	D17	0,8	Q20TT	IK20	I04	VK20Y
5.0 (124)	235-240	M 119.974		06/91 > 06/93	Q20P-U	3125	D17	0,8	Q20TT	IK20	I04	VK20Y
126 SERIE												
2.6 (126)	118-122	M 103.941		09/85 > 02/87	T20EP-U	5031	D5	0,8	-	IT20	I26	VT20

Свечи зажигания | Автомобили европейского рынка

	KW				СТАНДАРТНЫЕ				ВАРИАНТ ЗАМЕНЫ			
												
MERCEDES-BENZ <i>продолжение</i>												
2.6 (126)	118-122	M 103.941		03/87 > 06/91	T20EP-U	5031	D5	0,8	-	IT20	I26	VT20
2.8 (126)	115	M 110.924 / 926		12/79 > 07/85	W20EP-U	3043	D4	0,8	W20TT	IW20	I06	VW20
2.8 (126)	136	M 110.987 / 989		10/79 > 07/85	W20EP-U	3043	D4	0,8	W20TT	IW20	I06	VW20
3.0 (126)	132-138	M 103.981		09/85 > 06/91	T20EP-U	5031	D5	0,8	-	IT20	I26	VT20
3.8 (126)	150-160	M 116.961 / 963		12/79 > 08/85	W20EP-U	3043	D4	0,8	W20TT	IW20	I06	VW20
4.2 (126)	150-170	M 116.965		09/85 > 06/91	W20EP-U	3043	D4	0,8	W20TT	IW20	I06	VW20
5.0 (126)	170-195	M 117.961 / 63 / 65		12/79 > 06/91	W20EP-U	3043	D4	0,8	W20TT	IW20	I06	VW20
5.6 (126)	178-220	M 117.968	WW Cat	10/85 > 06/91	W20EP-U	3043	D4	0,8	W20TT	IW20	I06	VW20
129 SERIE												
3.0 (129)	140	M 103.984		03/89 > 08/93	T20EP-U	5031	D5	0,8	-	IT20	I26	VT20
3.0 (129)	170	M 104.981		03/89 > 07/93	Q20P-U	3125	D17	0,8	Q20TT	IK20	I04	VK20Y
5.0 (129)	240	M 119.960		03/89 > 06/93	Q20P-U	3125	D17	0,8	Q20TT	IK20	I04	VK20Y
6.0 (129)	290	M 120.981		07/92 > 06/93	Q20P-U	3125	D17	0,8	Q20TT	IK20	I04	VK20Y
140 SERIE												
2.8 (140)	142-145	M 104.944	Cat	09/92 >	Q20P-U	3125	D17	0,8	Q20TT	IK20	I04	VK20Y
3.2 (140)	170	M 104.990		03/91 > 06/93	Q20P-U	3125	D17	0,8	Q20TT	IK20	I04	VK20Y
4.2 (140)	210	M 119.971		02/91 > 06/93	Q20P-U	3125	D17	0,8	Q20TT	IK20	I04	VK20Y
5.0 (140)	235-240	M 119.970		02/91 > 06/93	Q20P-U	3125	D17	0,8	Q20TT	IK20	I04	VK20Y
5.0 (140)	235-240	M 119.970		10/92 > 06/93	Q20P-U	3125	D17	0,8	Q20TT	IK20	I04	VK20Y
6.0 (140)	290-300	M 120.980		04/91 > 06/93	Q20P-U	3125	D17	0,8	Q20TT	IK20	I04	VK20Y
6.0 (140)	290-300	M 120.980		10/92 > 06/93	Q20P-U	3125	D17	0,8	Q20TT	IK20	I04	VK20Y
190 SERIE												
190 E 1.7 (201)	77	M 102.919		05/92 > 08/93	T20EP-U	5031	D5	0,8	-	IT20	I26	VT20
190 E 1.8 (201)	80	M 102.910		05/90 > 05/93	T20EP-U	5031	D5	0,8	-	IT20	I26	VT20
190 2.0 (201)	63-77	M 102.921 / 924	WW Cat	10/82 > 05/90	T20EP-U	5031	D5	0,8	-	IT20	I26	VT20
190 E 2.0 (201)	90	M 102.961 / 962		10/82 > 08/86	T20EP-U	5031	D5	0,8	-	IT20	I26	VT20
190 E 2.0 (201)	87-90	M 102.962	Cat	09/85 > 08/93	T20EP-U	5031	D5	0,8	-	IT20	I26	VT20
190 E 2.3 (201)	136	M 102.983		04/84 > 01/87	T22EP-U	5040	-	0,8	-	IT22	I27	
190 E 2.3 (201)	125-130	M 102.983	Cat	09/85 > 08/88	T22EP-U	5040	-	0,8	-	IT22	I27	
190 E 2.3 (201)	97-100	M 102.985	WW Cat	09/86 > 05/93	T20EP-U	5031	D5	0,8	-	IT20	I26	VT20
190 E 2.5 (201)	143-150	M 102.990		09/88 > 05/93	T20EP-U	5031	D5	0,8	-	IT20	I26	VT20
190 E 2.5 (201) Evo.1	143	M 102.991		03/89 > 04/90	T20EP-U	5031	D5	0,8	-	IT20	I26	VT20
190 E 2.5 (201) Evo.1	173	M 102.992	Cat	05/90 > 05/93	T20EP-U	5031	D5	0,8	-	IT20	I26	VT20
190 E 2.6 (201)	118-122	M 103.942		09/86 > 05/93	T20EP-U	5031	D5	0,8	-	IT20	I26	VT20
460 SERIE												
2.3 (460)	66-75	M 115.973		03/79 > 03/82	W20EP-U	3043	D4	0,8	W20TT	IW20	I06	VW20
2.3 (460)	92	M 102.981		04/82 > 08/85	T20EP-U	5031	D5	0,8	-	IT20	I26	VT20
2.3 (460)	90-92	M 102.987	WW Cat	09/85 > 93	T20EP-U	5031	D5	0,8	-	IT20	I26	VT20
2.8 (460)	110-115	M 110.994		11/79 > 08/89	W20EP-U	3043	D4	0,8	W20TT	IW20	I06	VW20
463 SERIE												
2.3 (463)	93-95	M 102.989	WW Cat	09/89 >	T20EP-U	5031	D5	0,8	-	IT20	I26	VT20
3.0 (463)	125	M 103.987		09/89 >	T20EP-U	5031	D5	0,8	-	IT20	I26	VT20
A-CLASS												
140 1.4 (168)	60	M 166.940		10/97 >	K20PBR-S10	5061	D76	1,0	K20TT	IK16	I03	VK16
150 1.5 (169)	70	M 266.920		09/04 >	K20PR-U11	3121	D14	0,9	K20TT	IK20	I44	VK20
160 1.6 (168)	75	M 166.960		10/97 >	K20PBR-S10	5061	D76	1,0	K20TT	IK16	I03	VK16
170 1.7 (169)	85	M 266.940		09/04 >	K20PR-U11	3121	D14	0,9	K20TT	IK20	I44	VK20
190 1.9 (168)	92	M 166.990		06/99 >	K20PBR-S10	5061	D76	1,0	K20TT	IK16	I03	VK16
200 2.0 (169)	100	M 266.960		09/04 >	K20PR-U11	3121	D14	0,9	K20TT	IK20	I44	VK20
210 2.1 (168)	103	M 166.995		03/02 >	K20PBR-S10	5061	D76	1,0	K20TT	IK20	I04	VK20
B-CLASS												
150 1.5 (245)	70	M 266.920		03/05 >	K20PR-U11	3121	D14	0,9	K20TT	IK20	I44	VK20
170 1.7 (245)	85	M 266.940		03/05 >	K20PR-U11	3121	D14	0,9	K20TT	IK20	I44	VK20
200 2.0 (245)	100	M 266.960		03/05 >	K20PR-U11	3121	D14	0,9	K20TT	IK20	I44	VK20
C-CLASS												
180 1.8 (202)	89	M 111.921	W/O Cat	11/94 > 03	Q16P-U11	3254	D96	0,8	Q16TT	IK16	I03	VK16
180 1.8 (202)	90	M 111.920		03/93 > 06/97	Q20P-U	3125	D17	0,8	Q20TT	IK20	I04	VK20Y
180 1.8 (202)	90	M 111.920 / 111.921		07/97 > 03	K20PBR-S10	5061	D76	1,0	K20TT	IK16	I03	VK16
180 2.0 (203)	95	M 111.951		10/00 > 08/02	SK20PR-L9	3307	S7	1,0	-	IK20	I04	VK20
180 Kompr. 1.8 (203)	105	M 271.940		05/02 >	VKH20Y	5639	V39	0,8	-			VKH20Y
200 2.0 (202)	100	M 111.941		01/94 > 06/97	Q20P-U	3125	D17	0,8	Q20TT	IK20	I04	VK20Y
200 2.0 (202)	100	M 111.941 / 111.945		07/97 > 03	K20PBR-S10	5061	D76	1,0	K20TT	IK16	I03	VK16
200 Kompr. 2.0 (202)	132	M 111.944 (Supercharged)		10/95 > 03	K20PBR-S10	5061	D76	1,0	K20TT	IK20	I04	VK20Y
220 2.2 (202)	110	M 111.961		03/93 > 03	Q20P-U	3125	D17	0,8	Q20TT	IK20	I04	VK20Y
200 Kompr. 2.0 (203)	120	M 111.955 EVO (Superch.)		05/00 >	SK20PR-L9	3307	S7	1,0	-	IK20	I04	VK20Y
200 Kompr. 2.0 (203)	120	M 271.940 EVO (Superch.)		06/02 >	VKH20Y	5639	V39	0,8	-			VKH20Y
200 CGI Kompr. 2.0 (203)	125	M 271.942 EVO (Superch.)		07/03 >	VKH20Y	5639	V39	0,8	-			VKH20Y
230 2.3 (202)	141	M 111.974		06/96 > 03	Q20P-U	3125	D17	0,8	Q20TT	IK20	I04	VK20Y
230 Kompr. 2.3 (202)	142	M 111.975 (Supercharged)		10/95 > 03	K20PBR-S10	5061	D76	1,0	K20TT	IK20	I04	VK20Y













	KW				СТАНДАРТНЫЕ				ВАРИАНТ ЗАМЕНЫ			
												
MERCEDES-BENZ <i>продолжение</i>												
230 Kompr. 2.3 (203)	141	M 271.948 EVO (Superch.)		02/04 >	VKH20Y	5639	V39	0,8	-			VKH20Y
240 2.4 (202)	125	M 112.910	'Twin spark'	02/97 > 03	PK16PR-L11	3275	-	1,0	K16TT			VK16
240 2.6 (203)	125	M 112.912	'Twin spark'	05/00 >	PK16PR-L11	3275	-	1,0	K16TT			VK16
280 2.8 (202)	142	M 104.941		05/93 > 05/97	Q20P-U	3125	D17	0,8	Q20TT	IK20	I04	VK20Y
280 2.8 (202)	145	M 112.920	'Twin spark'	06/97 > 03	PK16PR-L11	3275	-	1,0	K16TT			VK16
320 3.2 (203)	160	M 112.946	'Twin spark'	05/00 >	PK16PR-L11	3275	-	1,0	K16TT			VK16
32 AMG Kompr. 3.2 (203)	260	M 111.961 E32 AMG (Superch.)	'Twin spark'	01/01 >	SK20PR-L9	3307	S7	1,0	-	IK20	I04	VK20Y
36 AMG 3.6 (202)	206	M 104. E36		06/93 > 03	K20TXR	5063	D20	0,9	K20TT	IK16	I03	VK16
43 AMG 4.3 (202)	227	M 113.943	'Twin spark'	09/97 > 03	PK16PR-L11	3275	-	1,0	K16TT			VK16
55 AMG 5.5 (203) V-8 24V	270	M 133.988	'Twin spark'	02/04 >	SK20PR-L9	3307	S7	1,0	-	IK20	I04	VK20Y
CL-CLASS												
420 4.2 (140) V-8 24V	205	M 119.981		06/96 > 06/97	Q20P-U	3125	D17	0,8	Q20TT	IQ20	I02	VQ20
420 4.2 (140) V-8 24V	205	M 119.981		06/97 >	PK16PR11	3264	P22	1,0	K16TT			VK16
500 5.0 (140) V-8 24V	235	M 119.980		06/97 >	PK16PR11	3264	P22	1,0	K16TT			VK16
500 5.0 (215) V-8 24V	254	M 119.960	'Twin spark'	09/00 >	PK16PR11	3264	P22	1,0	K16TT			VK16
600 6.0 (140) V-12 36V	290	M 119.982		06/96 > 06/97	Q20P-U	3125	D17	0,8	Q20TT	IQ20	I02	VQ20
600 5.8 (140) V-12 36V	290	M 119.982		06/97 >	PK16PR11	3264	P22	1,0	K16TT			VK16
600 5.8 (215) V-12 36V	295	M 119.970	'Twin spark'	03/99 >	PK20PR11	3168	P28	1,0	K20TT			VK20
55 AMG 5.5 (215) V-8 24V	265	M 113.986	'Twin spark'	10/99 >	PK16PR11	3264	P22	1,0	K16TT			VK16
55 AMG Kompr. 5.5 (215) V-8 24V	368	M 113.991 (Supercharged)	'Twin spark'	08/00 >	VKH20Y	5639	V39	0,8	-			VKH20Y
CLK-CLASS												
200 2.0 (208) 16V	100	M 111.945		02/97 >	K20TXR	5063	D20	0,9	K20TT	IK16	I03	VK16
200 Kompr. 2.0 (208) 16V	141	M 111.944 (Superch.)		02/97 > 06/00	K20PBR-S10	5061	D76	1,0	K20TT	IK20	I04	VK20Y
200 Kompr. 2.0 (208) 16V	141	M 111.956 EVO (Superch.)		06/00 >	SK20PR-L9	3307	S7	1,0	-	IK20	I04	VK20Y
200 Kompr. 1.8 (209) 16V	120	M 271.940 (Supercharged)		02/03 >	VKH20Y	5639	V39	0,8	-			VKH20Y
200 CGI Kompr. 1.8 (209) 16V	125	M 271.942 (Supercharged)		02/03 >	VKH20Y	5639	V39	0,8	-			VKH20Y
230 Kompr. 2.3 (208) 16V	142	M 111.975 (Superch.)		02/97 > 06/00	K20PBR-S10	5061	D76	1,0	K20TT	IK20	I04	VK20Y
230 Kompr. 2.0 (208) 16V	141	M 111.982 EVO (Superch.)		06/00 >	SK20PR-L9	3307	S7	1,0	-	IK20	I04	VK20Y
240 2.6 (209) V-6 18V	125	M 112.912	'Twin spark'	02/03 >	PK16PR11	3264	P22	1,0	K16TT			VK16
320 3.2 (208) V-6 18V	160	M 112.940	'Twin spark'	06/97 >	PK16PR-L11	3275	-	1,0	K16TT			VK16
320 3.2 (209) V-6 18V	160	M 112.955	'Twin spark'	02/03 >	PK16PR11	3264	P22	1,0	K16TT			VK16
430 4.3 (208) V-8 24V	202	M 113.943	'Twin spark'	09/98 >	PK16PR-L11	3275	-	1,0	K16TT			VK16
500 5.0 (209) V-8 24V	225	M 112.968	'Twin spark'	02/03 >	PK16PR11	3264	P22	1,0	K16TT			VK16
55 AMG 5.4 (208) V-8 24V	255	M 113.984	'Twin spark'	05/99 > 04/02	PK16PR11	3264	P22	1,0	K16TT			VK16
55 AMG 5.4 (209) V-8 24V	270	M 112.987	'Twin spark'	09/02 >	SK20PR-L9	3307	S7	1,0	-	IK20	I04	VK20
CLS-CLASS												
350 3.5 (219)	200	M 272.964		10/04 >	SXU22HDR8	3441	S43	0,8	-	IXUH22	I53	VXUH22
500 5.0 (219)	225	M 113.976	'Twin spark'	10/04 >	PK16PR-L11	3275	-	1,0	K16TT			VK16
55 AMG 5.5 (219)	350	M 113.990	'Twin spark'	01/05 >	VKH20Y	5639	V39	0,8	-			VKH20Y
E-CLASS												
200 2.0 (124)	100	M 111.940		06/93 > 06/95	Q20P-U	3125	D17	0,8	Q20TT	IK20	I04	VK20Y
200 2.0 (210)	100	M 111.942		06/95 > 06/97	Q20P-U	3125	D17	0,8	Q20TT	IK20	I04	VK20Y
200 2.0 (210)	100	M 111.942		07/97 > 03	K20PBR-S10	5061	D76	1,0	K20TT	IK20	I04	VK20
220 2.2 (124)	110	M 111.960		06/93 > 06/95	Q20P-U	3125	D17	0,8	Q20TT	IK20	I04	VK20Y
230 2.3 (210)	110	M 111.970		06/95 > 06/97	Q20P-U	3125	D17	0,8	Q20TT	IK16	I03	VK16
230 2.3 (210)	110	M 111.970		07/97 > 09/97	K20PBR-S10	5061	D76	1,0	K20TT	IK16	I03	VK16
240 2.4 (210) V-6 18V	125	M 112.911	'Twin spark'	09/97 > 03	PK16PR-L11	3275	-	1,0	K16TT			VK16
240 2.4 (211) V-6 18V	130	M 112.913	'Twin spark'	03/02 >	PK16PR-L11	3275	-	1,0	K16TT			VK16
280 2.8 (124)	142	M 104.942		06/93 > 06/95	Q20P-U	3125	D17	0,8	Q20TT	IK20	I04	VK20Y
280 2.8 (124)	142-145	M 104.942		06/93 > 03	Q20P-U	3125	D17	0,8	Q20TT	IK20	I04	VK20Y
280 2.8 (210)	142	M 104.945		01/96 > 03/97	Q20P-U	3125	D17	0,8	Q20TT	IK16	I03	VK16
280 2.8 (210) V-6 18V	145	M 112.920 / .921	'Twin spark'	03/97 > 03	PK16PR-L11	3275	-	1,0	K16TT			VK16
300 3.0 (124)	132	M 103.985		07/93 > 06/95	T20EP-U	5031	D5	0,8	-	IT20	I26	VT20
320 3.2 (124)	162	M 104.992		06/93 > 06/95	Q20P-U	3125	D17	0,8	Q20TT	IK20	I04	VK20Y
320 3.2 (210)	162	M 104.995		06/95 > 03/97	Q20P-U	3125	D17	0,8	Q20TT	IK16	I03	VK16
320 3.2 (210) V-6 18V	165	M 112.941	'Twin spark'	03/97 > 03	PK16PR-L11	3275	-	1,0	K16TT			VK16
320 3.2 (211) V-6 18V	165	M 112.949	'Twin spark'	03/02 >	PK16PR-L11	3275	-	1,0	K16TT			VK16
420 4.2 (124)	205	M 119.975		06/93 > 06/95	Q20P-U	3125	D17	0,8	Q20TT	IK20	I04	VK20Y
420 4.2 (210)	205	M 119.985		01/96 > 06/97	Q20P-U	3125	D17	0,8	Q20TT	IK16	I03	VK16
420 4.2 (210)	205	M 119.985		07/97 > 09/97	K20PBR-S10	5061	D76	1,0	K20TT	IK16	I03	VK16
430 4.3 (210) V-8 24V	205	M 112.940	'Twin spark'	09/97 > 03	PK16PR-L11	3275	-	1,0	K16TT			VK16
500 5.0 (124)	235	M 119.974		06/93 > 06/95	Q20P-U	3125	D17	0,8	Q20TT	IK20	I04	VK20Y
500 5.0 (211) V-8 18V	225	M 113.967	'Twin spark'	03/02 >	PK16PR-L11	3275	-	1,0	K16TT			VK16
36 AMG T 3.6 (124) V-8 24V	200	M 104.992	'Twin spark'	05/94 > 06/96	Q20P-U	3125	D17	0,8	Q20TT	IQ20	I02	VQ20
50 AMG 5.0 (210)	255	M 119.E50		96 > 03	K20TXR	5063	D20	0,9	K20TT	IK16	I03	VK16
55 AMG 5.5 (210) V-8 24V	260	M 113.980	'Twin spark'	06/97 > 03	PK16PR-L11	3275	-	1,0	K16TT			VK16
55 AMG 5.4 (211) V-8 24V	350	M 113 AMG	'Twin spark'	10/02 >	PK16PR-L11	3275	-	1,0	K16TT			VK16
G-CLASS												
200 2.0 (463)	80	M 102.965		09/93 >	T20EP-U	5031	D5	0,8	-	IT20	I26	VT20











Свечи зажигания | Автомобили европейского рынка

	KW				СТАНДАРТНЫЕ				ВАРИАНТ ЗАМЕНЫ			
												
MERCEDES-BENZ <i>продолжение</i>												
230 2.3 (463)	93	M 102.989		08/93 > 10/94	T20EP-U	5031	D5	0,8	-	IT20	I26	VT20
300 3.0 (463)	125	M 103.987		08/93 > 10/94	T20EP-U	5031	D5	0,8	-	IT20	I26	VT20
320 3.2 (463)	155	M 104.996		09/93 > 11/97	Q20P-U	3125	D17	0,8	Q20TT	IQ20	I02	VQ20
320 3.2 (463)	158	M 112.945		11/97 >	PK16PR11	3264	P22	1,0	K16TT			VK16
320 3.8 (463) BRABUS	200	M 112.. (272 hp) 'Twin spark'	BRABUS	09/97 >	SK20PR-L9	3307	S7	0,9	-	IK20	I04	VK20Y
500 5.0 (463)	177	M 117.965		08/93 > 10/94	W20EP-U	3043	D4	0,8	W20TT	IW20	I06	VW20
500 5.0 (463)	218	M 113.962		04/98 >	PK16PR11	3264	P22	1,0	K16TT			VK16
55 AMG 5.0 (463)	260	M 113.982		04/99 >	PK16PR11	3264	P22	1,0	K16TT			VK16
L-CLASS												
207 1.8	52	Austin A70		03/73 > 07/77	W20EP-U	3043	D4	0,8	W20TT	IW20	I06	VW20
307 1.8	52	Austin A70		03/73 > 07/77	W20EP-U	3043	D4	0,8	W20TT	IW20	I06	VW20
409 2.3	66	M 115.952		01/75 > 08/82	W20EP-U	3043	D4	0,8	W20TT	IW20	I06	VW20
409 G 2.3	66	M 115.970		01/75 > 08/82	W20EP-U	3043	D4	0,8	W20TT	IW20	I06	VW20
410 2.3	70	M 102.943		08/82 > 12/88	T20EP-U	5031	D5	0,8	-	IT20	I26	VT20
M-CLASS												
230 2.3 (163) 16V	110	M 111.977		03/98 >	K20PBR-S10	5061	D76	1,0	K20TT	IK16	I03	VK16
320 3.2 (163) V-6 18V	160	M 112.942	'Twin spark'	09/97 >	PK16PR-L11	3275	-	1,0	K16TT			VK16
350 3.5 (163) V-6 18V	180	M 122.970	'Twin spark'	09/02 >	PK16PR11	3264	P22	1,0	K16TT			VK16
430 4.3 (163) V-8 24V	200	M 113.942	'Twin spark'	02/98 >	PK16PR-L11	3275	-	1,0	K16TT			VK16
500 5.0 (163) V-8 24V	215	M 113.965	'Twin spark'	09/01 >	PK16PR-L11	3275	-	1,0	K16TT			VK16
55 AMG 5.4 (163) V-8 24V	255	M 113.981	'Twin spark'	02/00 >	PK16PR-L11	3275	-	1,0	K16TT			VK16
ML-CLASS												
350 3.5 (W164) V-6	200	M 272.962		12/04 >	SXU22HDR8	3441	S43	0,8	-	IXUH22	I53	VXUH22
500 5.0 (W164) V-8	225	M 113.964	Twin spark	12/04 >	PK16PR-L11	3275	-	1,0	K16TT	IK16	I03	VK16
S-CLASS												
280 2.8 (140)	142	M 104.944		06/93 > 06/97	Q20P-U	3125	D17	0,8	Q20TT	IK20	I04	VK20Y
280 2.8 (220) V-6 18V	150	M 122.922	'Twin spark'	10/99 >	PK16PR11	3264	P22	1,0	K16TT			VK16
320 3.2 (140)	170	M 104.994		06/93 > 06/97	Q20P-U	3125	D17	0,8	Q20TT	IK20	I04	VK20Y
320 3.2 (220) V-6 18V	165	M 112.941	'Twin spark'	10/98 >	PK16PR-L11	3275	-	1,0	K16TT			VK16
350 3.7 (220) V-6 18V	180	M 112.972	'Twin spark'	08/02 >	PK16PR11	3264	P22	1,0	K16TT			VK16
350 3.5 (221) V-6 24V	200	M 272.965		07/05 >	SXU22HDR8	3441	S43	0,8	-	IXUH22	I53	VXUH22
420 4.2 (140)	205	M 119.971 / M 119.981		06/93 > 06/97	Q20P-U	3125	D17	0,8	Q20TT	IK20	I04	VK20Y
430 4.3 (220) V-8 24V	205	M 113.941	'Twin spark'	10/98 >	PK16PR-L11	3275	-	1,0	K16TT			VK16
450 4.7 (221) V-8 32V	250	M 273.922 / 924		07/05 >	SXU22HDR8	3441	S43	0,8	-	IXUH22	I53	VXUH22
500 5.0 (140)	235	M 119.970		06/93 > 06/97	Q20P-U	3125	D17	0,8	Q20TT	IK20	I04	VK20Y
500 5.0 (220) V-8 24V	225	M 113.960	'Twin spark'	10/98 >	PK16PR11	3264	P22	1,0	K16TT			VK16
500 5.5 (221) V-8 32V	285	M 273.961 / 968		07/05 >	SXU22HDR8	3441	S43	0,8	-	IXUH22	I53	VXUH22
600 6.0 (140)	290	M 120.980 / M 120.982		06/93 > 06/98	Q20P-U	3125	D17	0,8	Q20TT	IK16	I03	VK16
600 6.0 (220) V-12 36V	270	M 137.970	'Twin spark'	08/99 >	SK20PR-L9	3307	S7	1,0	-	IK20	I04	VK20
600 5.5 (221) V-12 36V	380	M 275.953	Twin spark	12/05 >	VK20Y	5637	V37	0,8	-	IK20	I04	VK20Y
55 AMG 5.4 (220) V-8 24V	265	M 113.986	'Twin spark'	08/00 > 08/02	PK16PR11	3264	P22	1,0	K16TT			VK16
55 AMG Kompr. 5.4 (220) V-8 24V	368	M 113.991 (Supercharged)	'Twin spark'	08/02 >	VKH20Y	5639	V39	0,8	-			VKH20Y
65 AMG 6.0 (221) V-12 36V	450	M 275.982	Twin spark	12/05 >	VK20Y	5637	V37	0,8	-	IK20	I04	VK20Y
65 AMG 6.0 (220) V-12 36V	450	M 275.980	Twin spark	08/03 > 08/05	VK20Y	5637	V37	0,8	-	IK20	I04	VK20Y
SL-CLASS												
280 2.8 (129)	142	M 104.943		06/93 > 06/97	Q20P-U	3125	D17	0,8	Q20TT	IK16	I03	VK16
280 2.8 (129)	142	M 104.943		07/97 > 06/98	K20PBR-S10	5061	D76	1,0	K20TT	IK16	I03	VK16
280 2.8 (129)	150	M 112.923	Twin spark	05/98 > 10/01	PK16PR11	3264	P22	1,0	K16TT			VK16
320 3.2 (129)	170	M 104.991		06/93 > 06/97	Q20P-U	3125	D17	0,8	Q20TT	IK16	I03	VK16
320 3.2 (129)	170	M 104.991		07/97 > 06/98	K20PBR-S10	5061	D76	1,0	K20TT	IK16	I03	VK16
320 3.2 (129)	165	M 112.943	Twin spark	06/98 > 08/01	PK16PR11	3264	P22	1,0	K16TT			VK16
350 3.7 (230)	180	M 112.973	Twin spark	03/03 >	PK16PR11	3264	P22	1,0	K16TT			VK16
500 5.0 (129)	235-240	M 119.972 / M 119.982		06/93 > 06/97	Q20P-U	3125	D17	0,8	Q20TT	IK20	I04	VK20Y
500 5.0 (129)	225	M 113.961	Twin spark	06/98 > 08/01	PK16PR11	3264	P22	1,0	K16TT			VK16
500 5.4 (230)	225	M 113.963	Twin spark	10/01 >	PK16PR11	3264	P22	1,0	K16TT			VK16
600 6.0 (129)	290	M 120.981 / M 120.983		06/93 > 08/97	Q20P-U	3125	D17	0,8	Q20TT	IK16	I03	VK16
600 6.0 (129)	290	M 120.983	Twin spark	09/97 > 08/01	PK16PR11	3264	P22	1,0	K16TT			VK16
600 5.5 (230) V-12 36V	368	M 275.951	Twin spark	02/03 >	VK20Y	5637	V37	0,8	-	IK20	I04	VK20Y
55 AMG 5.5 (230)	350	M 113.992	Twin spark	10/01 >	PK16PR11	3264	P22	1,0	K16TT			VK16
60 AMG 6.0 (129)	260	M 119.E60		07/93 >	K20TXR	5063	D20	0,9	K20TT	IK16	I03	VK16
73 AMG 7.3 (129)		M 120.E73		99 >	PK16PR11	3264	P22	1,0	K16TT			VK16
SLK-CLASS												
200 2.0 (170)	100	M 111.946		09/96 > 03/00	K20PBR-S10	5061	D76	1,0	K20TT	IK16	I03	VK16
200 Kompr. 1.8 (171) i 16V	120	M 271.944 (Supercharged)		03/04 >	VKH20Y	5639	V39	0,8	-	IKH20	I44	VKH20Y
200 Kompr. 2.0 (170)	135	M 119.943 (Supercharged)		10/96 > 01/00	K20PBR-S10	5061	D76	1,0	K20TT	IK20	I04	VK20Y
200 Kompr. 2.0 (170)	120	M 119.958 (Supercharged)		01/00 >	SK20PR-L9	3307	S7	1,0	-	IK20	I04	VK20
230 Kompr. 2.3 (170)	142	M 111.973 (Supercharged)		09/96 > 01/00	K20PBR-S10	5061	D76	1,0	K20TT	IK20	I04	VK20Y
230 Kompr. 2.3 (170)	145	M 111.983 (Supercharged)		01/00 >	SK20PR-L9	3307	S7	1,0	-	IK20	I04	VK20
280 Kompr. 3.0 (171)V-6 24V	170	M 272.942 (Supercharged)		01/05 >	SXU22HDR8	3441	S43	0,8	-	IXUH22	I53	VXUH22











KW	KW	KW	KW	KW	KW	СТАНДАРТНЫЕ				ВАРИАНТ ЗАМЕНЫ			
						4 PACK	4 PACK	4 PACK	4 PACK	4 PACK	4 PACK	4 PACK	4 PACK
MERCEDES-BENZ <i>продолжение</i>													
320 Kompr. 3.2 (170)	160	M 112.947 (Supercharged)	Twin spark	03/00 >	PK16PR11	3264	P22	1,0	K16TT			VK16	
350 3.5 (171) V-6 24V	200	M 272.963		06/04 >	SXU22HDR8	3441	S43	0,8	-	IXUH22	I53	VXUH22	
32 AMG Kompr. 3.2 (170)	260	M 112.960 (Supercharged)	Twin spark	06/99 >	SK20PR-L9	3307	S7	1,0	-	IK20	I04	VK20	
55 AMG 5.5 (171) V-8 24V	265	M 133.989	Twin spark	04/04 >	SK20PR-L9	3307	S7	1,0	-	IK20	I04	VK20Y	
SLR													
SLR 5.4 5.4 (199) V-8 24V	460	M 155.980	Twin spark	04/04 >	VKH20Y	5639	V39	0,8	-	IKH20	I44	VKH20Y	
SPRINTER 214 / 314 / 414													
2.3 (901, 902, 903, 904)	105	M 111.979 / 984		02/95 >	K20PBR-S10	5061	D76	1,0	K20TT	IK20	I04	VK20	
2.3 NGT (901, 902, 903, 904)	92	M 111.979 / 984	Natural Gas	04/00 >	PK20PR11	3168	P28	1,1	K20TT	IK20	I04	VK20	
V-CLASS													
200 2.0 (638)	128	M 111.948		02/97 >	K20PBR-S10	5061	D76	1,0	K20TT	IK16	I03	VK16	
230 2.3 (638)	105	M 111.978 E23		10/96 >	K20PBR-S10	5061	D76	1,0	K20TT	IK16	I03	VK16	
280 2.8 (638) VR-6	128	M 104.900 (AFS)		08/97 >	K20TXR	5063	D20	0,8	K20TT	IK16	I03	VK16	
VAEAO (414)													
1.6 (414)	60-75	M 166.961		02/02 >	K20PBR-S10	5061	D76	1,0	K20TT	IK16	I03	VK16	
1.9 (414)	92	M 166.991		02/02 >	K20PBR-S10	5061	D76	1,0	K20TT	IK16	I03	VK16	
VIANO (W639)													
3.2 (639)	140	M 112.951	Twin spark	09/03 >	PK16PR-L11	3275	-	1,1	K16TT			VK16	
3.2 (639)	140	M 112.951	Twin spark	09/03 >	PK16PR-L11	3275	-	1,1	K16TT			VK16	
3.7 (639)	170	M 112.976		06/04 >	PK16PR-L11	3275	-	1,1	K16TT			VK16	
VITO													
113 2.0 (638)	95	M 111.948		02/96 >	K20PBR-S10	5061	D76	1,0	K20TT	IK16	I03	VK16	
114 2.3 (638)	105	M 111.978 E23		12/96 >	K20PBR-S10	5061	D76	1,0	K20TT	IK16	I03	VK16	
119 3.2 (639)	140	M 112.951		09/03 >	PK16PR-L11	3275	-	1,1	K16TT			VK16	
122 3.2 (639)	160	M 112.951		09/03 >	PK16PR-L11	3275	-	1,1	K16TT			VK16	
123 3.7 (639)	170	M 112.976		06/04 >	PK16PR-L11	3275	-	1,1	K16TT			VK16	
MERCURY (EUROPE)													
COUGAR													
2.0 i 16V	93	EDBA (Zetec)		99 >	PT16VR10	5093		1,0	-	ITV16	I38		
3.0 i V-6 24V	127	LCBA (Duratec)		99 >	PT16EPR-L13	5070	P18	1,3	-	IT16	I25	VT16	
3.8 i	104	V-6 < 4 > EFI		88 > 95	T16NR-U11	5047	-	1,2	-	IT16	I25	VT16	
5.0 i	147			90 > 95	T16NR-U11	5047	-	1,3	-	IT16	I25	VT16	
GRAND MARQUIS													
4.6 i	140-157	V-8 < W >		91 > 94	T20EPR-U15	5033	-	1,3	-	IT20	I26	VT20	
4.6 i	157	V-8 < W >		95 >	PT16EPR-L13	5070	P18	1,3	-	IT16	I25	VT16	
5.0 i	112	V-8 < F >		86 > 91	T16NR-U11	5047	-	1,2	-	IT16	I25	VT16	
MOUNTAINEER													
5.0 i	160	V-8 (W)		95 >	PT16EPR-L13	5070	P18	1,3	-	IT16	I25	VT16	
SABLE													
3.0 i	140	V-6 EFI		88 > 96	T20EPR-U	5032	D7	0,9	-	IT20	I26	VT20	
3.0 i	104	V-6 < 4 > EFI		88 > 95	T16NR-U11	5047	-	1,2	-	IT16	I25	VT16	
3.0 i	107	V-6 < U > EFI		96 >	PT16EPR-L13	5070	P18	1,1	-	IT16	I25	VT16	
3.0 i V-6 24V	147	V-6 < S > EFI		96 >	PT16EPR-L13	5070	P18	1,3	-	IT16	I25	VT16	
3.8 i	104	V-6 < 4 > EFI		88 > 95	T16NR-U11	5047	-	1,2	-	IT16	I25	VT16	
MG													
EXPRESS													
1.4 i 16V		K-series		02/03 >	PK20PR-L11	3142	P15	1,1	K20TT			VK20	
1.8 i 16V		K-series		02/03 >	PK20PR-L11	3142	P15	1,1	K20TT			VK20	
MG-B													
1.8 B-series Sports	61			61 > 81	W20EPR-U	3047	D2	0,8	W20TT	IW20	I06	VW20	
1.8 B-series TC / GT	61			61 > 81	W20EPR-U	3047	D2	0,8	W20TT	IW20	I06	VW20	
3.5 V-8 GT	100			74 > 76	W16FP-U	4019	-	0,8	-	IWF16	I59		
MG-C													
GT				68 > 71	W20EPR-U	3047	D2	0,8	W20TT	IW20	I06	VW20	
MG-F													
1.8 i 16V	87	K-series		95 > 01	PK20PR-P8	3245	P27	0,9	K20TT			VK20Y	
1.8 i 16V	106	K-series VVC		95 > 01	PK20PR-P8	3245	P27	0,9	K20TT			VK20Y	
MG-TF													
115 - 1.6 i 16V	85	DOHC - K16		03/02 >	PK20PR11	3168	P28	1,0	K20TT	IK20	I04	VK20	
120 - 1.8 i 16V	88	DOHC - K16		03/02 >	PK20PR11	3168	P28	1,0	K20TT	IK20	I04	VK20	
130 - 1.8 i 16V	100	DOHC - K16		03/02 >	PK20PR11	3168	P28	1,0	K20TT	IK20	I04	VK20	
160 - 1.8 i 16V	118	DOHC - K16 VVC		03/02 >	PK20PR11	3168	P28	1,0	K20TT	IK20	I04	VK20	
MIDGET													
1.5 1500	48	Triumph TC		74 > 80	W16EPR-U	3021	D6	0,8	W16TT	IW16	I05	VW16	
RV-8													
3.9 i V-8	140			94 >	W16EPR-U	3021	D6	0,9	W16TT	IW16	I05	VW16	
ZR													
105 - 1.4 i 16V	66-76	DOHC - K16		06/01 >	PK20PR11	3168	P28	1,0	K20TT			VK20	
120 - 1.8 i 16V	86	DOHC - K16		06/01 >	PK20PR11	3168	P28	1,0	K20TT			VK20	

Свечи зажигания | Автомобили европейского рынка

	KW				СТАНДАРТНЫЕ				ВАРИАНТ ЗАМЕНЫ			
MG продолжение												
160 - 1.8 i16V	118	DOHC - K16		06/01 >	PK20PR11	3168	P28	1,0	K20TT			VK20
ZS												
120 - 1.8 i16V	86	DOHC - K16		07/01 >	PK20PR11	3168	P28	1,0	K20TT			VK20
180 - 2.5 iV-6 24V	130	DOHC - K-V6		07/01 >	PK20PR11	3168	P28	1,0	K20TT			VK20
ZT / ZT-T												
160 - 1.8 i16V	118	DOHC - K16		06/01 >	PK20PR11	3168	P28	1,0	K20TT			VK20
180 - 2.5 iV-6 24V	130	DOHC - K-V6		06/01 >	PK20PR11	3168	P28	1,0	K20TT			VK20
190 - 2.5 iV-6 24V	140	DOHC - K-V6		06/01 >	PK20PR11	3168	P28	1,0	K20TT			VK20
260 - 4.6 iV-8	191	V-8		10/03 >	PK20PR11	3168	P28	1,0	K20TT			VK20
MINI (BMW)												
COOPER												
1.6 (R50/52) i16V	85	W10 B16A		06/01 >	K20TXR	5063	D20	1,0	K20TT	IK20	I04	VK20
COOPER S												
1.6 (R52/53) i16V	120-125	W11 B16A	Supercharged	03/02 >	K20TXR	5063	D20	1,0	K20TT	IK20	I04	VK20
COOPER S JCW												
1.6 (R53) i16V	160	W11 B16A	Supercharged	03/02 >	K20TXR	5063	D20	1,0	K20TT	IK20	I04	VK20
ONE												
1.6 (R50/52) i16V	66	W10 B16A		06/01 >	K20TXR	5063	D20	1,0	K20TT	IK20	I04	VK20
MITSUBISHI												
3000 GT												
3.0 iV-6 24V		6G72 (DOHC, MPI)	Cat	04/90 > 05/93	PK20PR-P11	3141	P14	1,1	K20TT			VK20
3.0 iV-6 24V	206-210	6G72 (DOHC, MPI)	Twin Turbo	92 >	PK20PR-P11	3141	P14	1,1	K20TT			VK20
CANTER												
2.0 i16V	79	4 G 63		09/96 >	K16PR-U	3191	D77	0,8	K16TT	IK16	I03	VK16
2.4		4G52		72 > 80	W16EP-U	3018	D8	0,8	W16TT	IW16	I05	VW16
2.4 FC 35 B	62	4G53		74 > 83	W20EP-U	3043	D4	0,8	W20TT	IW20	I06	VW20
2.6 FC 35 B	73-76	4G54		80 >	W20EPR-U	3047	D2	0,8	W20TT	IW20	I06	VW20
2.6 55	76	4G54		82 >	W20EPR-U	3047	D2	0,8	W20TT	IW20	I06	VW20
CARISMA (DA)												
1.3 i16V	60	4G13 (SOHC)		05/96 >	K20PR-U11	3121	D14	1,1	K20TT	IK20	I04	VK20
1.6 i16V	66-76	4G92 (SOHC)		05/95 >	K20PR-U11	3121	D14	1,1	K20TT	IK20	I04	VK20
1.8 i16V	85	4G93 (SOHC)		05/95 >	K20PR-U11	3121	D14	1,1	K20TT	IK20	I04	VK20
1.8 i16V	103	4G93 (DOHC)		05/95 >	K20PR-U11	3121	D14	1,1	K20TT	IK20	I04	VK20
1.8 i16V GDI	90-92	4G93 (DOHC) GDi	Direct injection	09/97 >	VKB20	5625	-	1,0	-			VKB20
3.0 iV-6 24V (4x4)	136	6G72		96 >	PK20PR-P11	3141	P14	1,1	K20TT			VK20
COLT												
1.1 (6 - Z3) i12V	55	3A91 (DOHC) (Mpi VVT)		06/04 >	K20HR-U11	3381	D118	1,0	-	IKH20	I44	VKH20
1.2 (2 - C1) 1200	40-44	4G16		84 > 88	W20EPR-U	3047	D2	0,8	W20TT	IW20	I06	VW20
1.3 (2 - C1) 1300	49	G13B	Cat	86 > 88	W20EPR-U11	3049	D13	1,1	W20TT	IW20	I06	VW20
1.3 (3 - C5) 12V	49-55	4G13		88 > 90	W20EPR-U	3047	D2	0,8	W20TT	IW20	I06	VW20
1.3 (3 - C5) 12V	55	4G13 (SOHC) FBC (El.Carb.)	Cat	90 > 92	W20EPR-U11	3049	D13	1,1	W20TT	IW20	I06	VW20
1.3 (4 - CA) i12V	55	4G13 (SOHC)		04/92 > 04/96	W16EPR-U11	3201	D100	1,1	W16TT	IW16	I05	VW16
1.3 (5 - CJ1) i12V GL (RHD)	55	4G13 (SOHC) (5-speed manual box)	RHD (5 M/T)	11/95 > 05/99	W16EP-U	3018	D8	0,8	W16TT	IW16	I05	VW16
1.3 (5 - CJ1) i12V	55	4G13 (SOHC)		11/95 > 05/00	W16EPR-U11	3201	D100	1,1	W16TT	IW16	I05	VW16
1.3 (5 - CJ1) i12V	55	4G13 (SOHC) (Distributorless ign.)	Twin coil	06/00 > 06/04	K20PR-U11	3121	D14	1,1	K20TT	IK20	I04	VK20
1.3 (6 - Z3) i16V	70	4A90 (DOHC) (Mpi VVT)		06/04 >	K20HR-U11	3381	D118	1,0	-	IKH20	I44	VKH20
1.5 (2 - C1) 1500	51	G15B	Cat	85 > 88	W20EPR-U11	3049	D13	1,1	W20TT	IW20	I06	VW20
1.5 (2 - C1) 12V	55	4G15		84 > 88	W20EPR-U	3047	D2	0,8	W20TT	IW20	I06	VW20
1.5 (3 - C5) 12V	62	4G15 (SOHC)		88 > 90	W20EPR-U	3047	D2	0,8	W20TT	IW20	I06	VW20
1.5 (3 - C5) i12V	62-66	4G15 (SOHC) MPi	Cat	88 > 92	W20EPR-U11	3049	D13	1,1	W20TT	IW20	I06	VW20
1.5 (6 - Z3) i16V	80	4A91 (DOHC) (Mpi VVT)	Mivec	06/04 >	K20HR-U11	3381	D118	1,0	-	IKH20	I44	VKH20
1.5 (6 - Z3) CZT i16V Turbo	110	4G15 (DOHC) (Mpi, TC, IC)	Turbo	03/05 >	VKH20Y	5639	V39	0,8	-			VKH20Y
1.5 (6 - Z3) CZC i16V	80	4A91 (DOHC) (Mpi VVT)	Mivec	05/06 >	K20HR-U11	3381	D118	1,0	-	IKH20	I44	VKH20
1.5 (6 - Z3) CZC i16V Turbo	110	4G15 (DOHC) (Mpi, TC, IC)	Turbo	05/06 >	VKH20Y	5639	V39	0,8	-			VKH20Y
1.6 (2 - C1) 1600i Turbo	77	G32B (Turbo)		86 > 88	W22EPR-U	3088	D19	0,8	-	IW22	I07	VW22
1.6 (2 - C1) 1600i Turbo	92	4G32 T (Turbo)		83 > 88	W20EPR-U	3047	D2	0,8	W20TT	IW20	I06	VW20
1.6 (3 - C5) i16V GTi	91-100	4G61 (DOHC)		88 > 90	W20EPR-U	3047	D2	0,8	W20TT	IW20	I06	VW20
1.6 (4 - CA) i16V	83	4G92 (SOHC)		04/92 > 04/96	K20PR-U11	3121	D14	1,1	K20TT	IK20	I04	VK20
1.6 (5 - CJ1) i16V	66	4G92 (SOHC)	Twin coil	11/95 > 06/03	K20PR-U11	3121	D14	1,1	K20TT	IK20	I04	VK20
1.6 (5 - CJ1) i16V GL		4G92 (SOHC) MVV	Twin coil	11/95 > 05/99	K16PR-U11	3130	D21	1,1	K16TT	IK16	I03	VK16
1.8 (3 - C5) i16V GTi	100	4G67 (DOHC)		89 > 92	W20EPR-U	3047	D2	0,8	W20TT	IW20	I06	VW20
1.8 (3 - C5) i16V GTi	100	4G67 (DOHC) MPi	Cat	89 > 92	W20EPR-U11	3049	D13	1,1	W20TT	IW20	I06	VW20
1.8 (4 - CA) i16V GTi	103	4G93 (DOHC)		04/92 > 04/96	K20PR-U11	3121	D14	1,1	K20TT	IK20	I04	VK20
CORDIA (A21)												
1.6 1600 Turbo	84-100	4G32 (T) (Turbo)		82 > 84	W20EPR-U	3047	D2	0,8	W20TT	IW20	I06	VW20
1.6 1600	55	4G32		84 > 86	W20EPR-U	3047	D2	0,8	W20TT	IW20	I06	VW20
1.8 1800 Turbo	100	G62B (T) (Turbo)		84 > 88	W22ESR-U	3098	-	0,8	-			













М		KW				СТАНДАРТНЫЕ				ВАРИАНТ ЗАМЕНЫ			
													
MITSUBISHI <i>продолжение</i>													
	1.8 1800	66	4G37		86 > 87	W20EPR-U	3047	D2	0,8	W20TT	W20	I06	VW20
DIAMANTE													
	3.0 3000		6G72 (DOHC)		94 >	K20PR-U11	3121	D14	1,1	K20TT	IK20	I04	VK20
	3.0 3000		6G72 (SOHC)		94 >	W20EPR-U11	3049	D13	1,1	W20TT	W20	I06	VW20
DEBONAIR													
	2.0 iV-6 (S11A)		6G71 (Supercharged)		02/87 > 09/89	P20PR-S11	3116	-	1,1	-			VW20
ECLIPSE													
	1.8 (D2) 1800 Coupe	68	4G37	Cat	90 > 91	W20EPR-U11	3049	D13	1,1	W20TT	W20	I06	VW20
	2.0 (D2) i16V	110	4G63 (SOHC / DOHC)	Cat	01/90 > 03/94	W20EPR-U11	3049	D13	1,1	W20TT	W20	I06	VW20
	2.0 (D3) GS	107	4G63 (DOHC)		08/95 >	W20EPR-U11	3049	D13	1,1	W20TT	W20	I06	VW20
	2.0 (D3) i16V (2WD, 4WD)	161	4G63 (DOHC, Turbo) (J, USA)		01/94 > 06/97	W20EPR-U	3047	D2	0,8	W20TT	W20	I06	VW20
	2.0 (D3) i16V (2WD, 4WD)	161	4G63 (DOHC, Turbo) (J, USA)	Hard use	01/94 > 06/97	W20ETR-L8	3279	-	0,8	W20TT	W20	I06	VW20
	2.4 (D5) i16V	108	4G64 (SOHC, MPi)	(USA)	05/99 >	K16PR-U11	3130	D21	1,1	K16TT	IK16	I03	VK16
	3.0 (D5) iV-6 24V (GT)	147	4G72 (SOHC, MPi)	(USA)	05/99 > 09/00	PK20PR11	3168	P28	1,1	K20TT			VK20
	3.0 (D5) iV-6 24V (GT)	147	4G72 (SOHC, MPi)	(USA)	01/00 > 01/02	PK16PR-P11	3174	-	1,1	K16TT	SK16PRA11	S8	VK16
	3.0 (D5) iV-6 24V (GT)	147	4G72 (SOHC, MPi)	(USA)	01/00 > 06/03	PK16PR-P11	3174	-	1,1	K16TT	SK16PRA11	S8	VK16
	3.0 (D5) iV-6 24V (GT)	147	4G72 (SOHC, MPi)	(USA)	07/03 >	K20PSR-B8	-	-	0,8	-	IK20	I04	VK20Y
	3.0 (D5) iV-6 24V (GTS) (210hp)	154	4G72 (SOHC, MPi, VIC) (Var. Induction)	(USA)	02/02 > 06/03	SK20PR-B8	3408	-	0,8	-	IK20	I04	VK20Y
ENDEAVOR (D71W, D81W)													
	3.8 iV-6 24V (2WD, 4WD)	165	4G75 (SOHC, MPi)	(USA)	01/03 >	K20PSR-B8	-	-	0,8	-	IK20	I04	VK20Y
EXPO													
	1.8 1800		4G93		94 >	K16PR-U11	3130	D21	1,1	K16TT	IK16	I03	VK16
	2.4 2400		4G64		94 >	K16PR-U11	3130	D21	1,1	K16TT	IK16	I03	VK16
FTO													
	1.8 i16V	92	4 G 93		10/94 >	K16PR-U11	3130	D21	1,1	K16TT	IK16	I03	VK16
	2.0 iV6 24V (front MIVEC)	132	6 A 12 MIVEC		10/94 >	K22TMR11	3249	-	1,1	-	IK22	I10	VK22
	2.0 iV6 24V (rear MIVEC)	132	6 A 12 MIVEC		10/94 >	PK22PR-L11S	3284	P30	1,1	-	SK22PR-M11	S17	VK22
	2.0 iV6 24V	132	6 A 12		10/94 >	K20PR-U11	3121	D14	1,1	K20TT	IK20	I04	VK20
	2.0 iV6 24V	132	6 A 12		10/94 >	PK20PR11	3168	P28	1,1	K20TT			VK20
GALANT													
	1.2 (1 - A1) 1200				76 > 84	W20EPR-U	3047	D2	0,8	W20TT	W20	I06	VW20
	1.4 (1 - A1) 1400				76 > 84	W20EPR-U	3047	D2	0,8	W20TT	W20	I06	VW20
	1.6 (1 - A1) 1600		4G32		74 > 80	W20EPR-U	3047	D2	0,8	W20TT	W20	I06	VW20
	1.6 (2 - A16) 1600	55	4G32		80 > 05/84	W20EPR-U	3047	D2	0,8	W20TT	W20	I06	VW20
	1.6 (3 - E1)	55-68	4G32		84 > 12/87	W20EPR-U	3047	D2	0,8	W20TT	W20	I06	VW20
	1.6 (4 - E3)	59	4G32 (SOHC)		11/87 > 10/92	W20EPR-U	3047	D2	0,8	W20TT	W20	I06	VW20
	1.7 (1 - A1) 1700		4G35		73 > 80	W16EP-U	3018	D8	0,8	W16TT	W16	I05	VW16
	1.8 (4 - E3)	66	4G37 (SOHC) Carb.		11/89 > 10/92	W20EPR-U	3047	D2	0,8	W20TT	W20	I06	VW20
	1.8 (4 - E3)	63	4G37 (SOHC) El.Carb.	Cat	11/87 > 10/92	W20EPR-U	3047	D2	0,8	W20TT	W20	I06	VW20
	1.8 (4 - E3) i	66	4G37 (SOHC) (ECi)	Cat	11/89 > 10/92	W20EPR-U11	3049	D13	1,1	W20TT	W20	I06	VW20
	1.8 (5 - E5)		4G37		10/92 > 97	W22EPR-U11	3089	-	1,1	-	W22	I07	VW22
	1.8 (5 - E5) i16V	93	4G93 (SOHC) Mpi		10/92 > 97	K20PR-U11	3121	D14	1,1	K20TT	IK20	I04	VK20
	1.9 (1 - A1) 1850		4G51		76 > 80	W20EPR-U	3047	D2	0,8	W20TT	W20	I06	VW20
	2.0 (1 - A1) 2000		4G52 (SOHC)		73 > 80	W20EP-U	3043	D4	0,8	W20TT	W20	I06	VW20
	2.0 (2 - A16) 2000	75	4G63		80 > 05/84	W20EPR-U	3047	D2	0,8	W20TT	W20	I06	VW20
	2.0 (2 - A16) 2000 Turbo	125	4G63 T		81 > 05/84	W22ESR-U	3098	-	0,8	-			
	2.0 (3 - E1)	75-81	4G63		84 > 87	W20EPR-U	3047	D2	0,8	W20TT	W20	I06	VW20
	2.0 (3 - E1)	66	G63B	Cat	86 > 87	W20EPR-U	3047	D2	0,8	W20TT	W20	I06	VW20
	2.0 (3 - E1) i16V	106-107	4G63 (DOHC)		87 > 88	W20EPR-U	3047	D2	0,8	W20TT	W20	I06	VW20
	2.0 (3 - E1) i Turbo	107-110	4G63 T		84 > 87	W22ESR-U	3098	-	0,8	-			
	2.0 (4 - E3) i	82	4G63 (SOHC, MPi)		11/87 > 10/92	W20EPR-U	3047	D2	0,8	W20TT	W20	I06	VW20
	2.0 (4 - E3) i	80	4G63 (SOHC, MPi)	Cat	11/87 > 10/92	W20EPR-U11	3049	D13	1,1	W20TT	W20	I06	VW20
	2.0 (4 - E3) i16V	107	4G63 (DOHC, MPi)		11/87 > 10/92	W20EPR-U11	3049	D13	1,1	W20TT	W20	I06	VW20
	2.0 (4 - E3) i16V	106	4G63 (DOHC, MPi)	Cat	11/87 > 05/90	W20EPR-U11	3049	D13	1,1	W20TT	W20	I06	VW20
	2.0 (4 - E3) i/i16V (4WD, 4WD, 4WS)	80-107	4G63 (DOHC)		06/90 > 10/92	W22EPR-U11	3089	-	1,1	-	W22	I07	VW22
	2.0 (5 - E5) i16V	101	4G63 (SOHC, MPi)		10/92 > 97	K20PR-U11	3121	D14	1,1	K20TT	IK20	I04	VK20
	2.0 (5 - E5) iV-6 24V	110	6A12 (DOHC)		10/92 > 97	PK20PR-P11	3141	P14	1,1	K20TT			VK20
	2.0 (6 - EA) i16V	101	4G63 (SOHC, MPi)		09/96 >	PK20PR-P11	3141	P14	1,1	K20TT			VK20
	2.4 (3 - E1)	82	G64B	Cat	85 > 87	W20EPR-U11	3049	D13	1,1	W20TT	W20	I06	VW20
	2.4 (4 - E3) i16V	91	4G64 (DOHC, MPi)	(USA)	11/87 > 05/90	P20PR-S11	3116	-	1,1	-			VW20
	2.4 (6 - EA) i16V	110	4G64 (GDI)	Direct injection	10/98 >	VKB16	5624	V24	1,0	-			VKB16
	2.5 (5 - E5) iV-6 24V (.../4WD, 4WS)	125	6G73 (DOHC)		10/92 > 97	PK20PR-P11	3141	P14	1,1	K20TT			VK20
	2.5 (6 - EA) iV-6 24V	125	6G73 (DOHC)		10/92 >	PK20PR-P11	3141	P14	1,1	K20TT			VK20
	2.5 (6 - EA) iV-6 24V (Legnum)	118-129	6A13 (SOHC)	(J)	02/97 >	PK20PR-P11	3141	P14	1,1	K20TT			VK20
	2.5 (6 - VR4-S) iV-6 24V Turbo (Legnum)	191	6A13 (DOHC)	(J)	02/97 >	PK20PR-P8	3245	P27	0,8	K20TT			VK20Y













Свечи зажигания | Автомобили европейского рынка

	KW				СТАНДАРТНЫЕ				ВАРИАНТ ЗАМЕНЫ			
												
MITSUBISHI <i>продолжение</i>												
GRANDIS (CHARIOT) (NA4W)												
2.4 i16V	121	4G69 (SOHC) (Mpi)			IKH20	5344	I44	0,8	-	IKH20	I44	VKH20
i												
0.7 i12V Turbo	38-47	3B 20 MIVEC		11/07 >	SXU22HDR8	3441	S43	0,8	-	IXUH22	I53	VXUH22
JEEP												
2.0 2000	75	4G52		75 > 89	W20EPR-U	3047	D2	0,8	W20TT	IW20	I06	VW20
2.6 2600	89	4G53		82 > 89	W20EPR-U	3047	D2	0,8	W20TT	IW20	I06	VW20
L 200												
1.6 1600		4G32		86 > 92	W20EPR-U	3047	D2	0,8	W20TT	IW20	I06	VW20
1.6 1600		4G32		92 >	W16EPR-U	3021	D6	0,8	W16TT	IW16	I05	VW16
2.0 2000	65	4G63		86 > 92	W22EPR-U	3088	D19	0,8	-	IW22	I07	VW22
2.0 2000	65	4G63		92 >	W20EPR-U	3047	D2	0,8	W20TT	IW20	I06	VW20
2.4 2400 i16V	82-90	4G64		94 >	W20EPR-U11	3049	D13	1,1	W20TT	IW20	I06	VW20
2.6 2600		4G54		87 > 05/95	W20EPR-U11	3049	D13	1,1	W20TT	IW20	I06	VW20
3.0 3000 i V-6 24V	130	6G72		05/98 >	PK20PR-P11	3141	P14	1,1	K20TT			VK20
L 300												
1.4 1400		4G33		94 >	W20EPR-U	3047	D2	0,8	W20TT	IW20	I06	VW20
1.6 1600	48-51	4G32		80 > 94	W16EPR-U	3021	D6	0,8	W16TT	IW16	I05	VW16
1.8 1800 4x4	72	4G62		83 > 85	W16EPR-U	3021	D6	0,8	W16TT	IW16	I05	VW16
2.0 2000	65-66	4G63		86 > 94	W20EPR-U	3047	D2	0,8	W20TT	IW20	I06	VW20
2.0 2000	65	G63B	(CH)	86 > 88	W20EPR-U11	3049	D13	1,1	W20TT	IW20	I06	VW20
2.0 i16V	83	4G63		07/96 >	K16PR-U11	3130	D21	1,1	K16TT	IK16	I03	VK16
2.4 2000 4x4	75	4G63		85 > 86	W16EPR-U	3021	D6	0,8	W16TT	IW16	I05	VW16
2.4 2400 i 4x4	82	4G64 (OHC, MPi)	Cat	86 > 92	W20EPR-U11	3049	D13	1,1	W20TT	IW20	I06	VW20
2.4 2400 i 4x4	82	4G64 (OHC, MPi)	Cat	92 >	P20PR11	3115	-	1,1	-	IW20	I06	VW20
2.4 2400 i	82	4G64 (OHC, MPi)	Cat	11/90 >	P20PR11	3115	-	1,1	-	IW20	I06	VW20
L 400												
2.0 i16V	83	4G63		07/96 >	K16PR-U11	3130	D21	1,1	K16TT	IK16	I03	VK16
2.4 i16V	83	4G64		12/94 > 03/01	K16PR-U11	3130	D21	1,1	K16TT	IK16	I03	VK16
LANCER												
1.2 (1 - A17.) 1200	41	4G11		79 > 83	W16EPR-U	3021	D6	0,8	W16TT	IW16	I05	VW16
1.2 (2 - A17.) 1200	40	4G16		83 > 84	W20EPR-U	3047	D2	0,8	W20TT	IW20	I06	VW20
1.2 (3 - C1/3) 1200	40	4G16 (SOHC)		84 > 08/86	W20EPR-U	3047	D2	0,8	W20TT	IW20	I06	VW20
1.2 (4 - C6/7) 1200	44	4G16		08/86 > 92	W20EPR-U	3047	D2	0,8	W20TT	IW20	I06	VW20
1.3 (3 - C1/3) 1300	49-55	4G13		88 > 92	W20EPR-U	3047	D2	0,8	W20TT	IW20	I06	VW20
1.3 (4 - C6/7) 1300	49-55	4G13	ICE	91 > 92	W16EPR-U	3021	D6	0,8	W16TT	IW16	I05	VW16
1.3 (5 - CB/D) i12V	55	4G13 (SOHC)	Cat	06/92 > 03/96	W16EPR-U11	3201	D100	1,1	W16TT	IW16	I05	VW16
1.3 (6 - CK/P) i12V	55	4G13 (SOHC)		96 > 03	W16EPR-U11	3201	D100	1,1	W16TT	IW16	I05	VW16
1.3 (7 - CS) i16V (JT)	60	4G13 (SOHC)		01/98 >	K20PR-U11	3121	D14	1,1	K20TT	IK20	I04	VK20
1.4 (1 - A17.) 1400	50	4G12		79 > 83	W20EPR-U	3047	D2	0,8	W20TT	IW20	I06	VW20
1.4 (2 - A17.) 1400	52	4G12		80 > 83	W20EPR-U	3047	D2	0,8	W20TT	IW20	I06	VW20
1.4 (2 - A17.) 1400 Turbo	77	4G12 T		80 > 83	W20EPR-U	3047	D2	0,8	W20TT	IW20	I06	VW20
1.5 (3 - C1/3) 1500	55	4G15		83 > 88	W20EPR-U	3047	D2	0,8	W20TT	IW20	I06	VW20
1.5 (3 - C1/3) 1500	51	G15B	Cat	83 > 88	W20EPR-U11	3049	D13	1,1	W20TT	IW20	I06	VW20
1.5 (4 - C6/7) 1500	62	4G15 (SOHC)	ICE	91 > 92	W16EPR-U	3021	D6	0,8	W16TT	IW16	I05	VW16
1.5 (4 - C6/7) 1500	62	4G15 (SOHC)		90 > 92	W16EPR-U11	3201	D100	1,1	W16TT	IW16	I05	VW16
1.5 (4 - C6/7) 1500 i	62-66	4G15 (SOHC)	Cat	88 > 90	W20EPR-U	3047	D2	0,8	W20TT	IW20	I06	VW20
1.5 (4 - C6/7) 1500 i	62-66	4G15 (SOHC)	Cat	90 > 92	W20EPR-U11	3049	D13	1,1	W20TT	IW20	I06	VW20
1.5 (5 - CB/D) i12V	67	4G15 (SOHC)	Cat	92 > 96	W20EPR-U11	3049	D13	1,1	W20TT	IW20	I06	VW20
1.5 (5 - CB/D) 1500 i		4G91 (MPi)		94 > 96	K20PR-U11	3121	D14	1,1	K20TT	IK20	I04	VK20
1.5 (7 - CY2A) i16V	80	4A 91 MIVEC		03/07 >	IKH20	5344	I44	1,1	-	IKH20	I44	VKH20Y
1.6 (1 - A17.) 1600	62	4G32		78 > 83	W20EPR-U	3043	D4	0,8	W20TT	IW20	I06	VW20
1.6 (3 - C1/3) 1600 Turbo		4G32 T		83 > 85	W22EPR-U	3088	D19	0,8	-	IW22	I07	VW22
1.6 (3 - C1/3) 1600 Turbo		4G32 T		86 > 88	W20EPR-U	3047	D2	0,8	W20TT	IW20	I06	VW20
1.6 (5 - CB/D) 1600 i		4G92		94 > 96	K16PR-U11	3130	D21	1,1	K16TT	IK16	I03	VK16
1.6 (5 - CB/D) i16V (./4x4)	83	4G92 (SOHC)	Cat	92 > 96	K20PR-U11	3121	D14	1,1	K20TT	IK20	I04	VK20
1.6 (6 - CK/P) i16V	83	4G92 (SOHC)	Cat	96 > 03	K20PR-U11	3121	D14	1,1	K20TT	IK20	I04	VK20
1.6 (7 - CS) i16V (JT)	72	4G15 / 4G18 (SOHC)		01/98 >	K20PR-U11	3121	D14	1,1	K20TT	IK20	I04	VK20
1.8 (3 - C1/3) 1800 i 4x4	61	G37B	Cat	87 > 89	W20EPR-U11	3049	D13	1,1	W20TT	IW20	I06	VW20
1.8 (3 - C1/3) 1800 i 4x4	66	4G37		87 > 88	W20EPR-U	3047	D2	0,8	W20TT	IW20	I06	VW20
1.8 (4 - C6/7) 1800 i 4x4	71	4G37 (El.Carb.)	Cat	89 > 92	W20EPR-U11	3049	D13	1,1	W20TT	IW20	I06	VW20
1.8 (5 - CB/D) i16V GTi	103	4G93 (DOHC) MPI	Cat	91 > 96	K20PR-U11	3121	D14	1,1	K20TT	IK20	I04	VK20
1.8 (7 - CY3A) i16V	105	4B 10 MIVEC		02/08 >	K20PSR-B8	3431	-	0,8	-	IK20	I04	VK20Y
2.0 (1 - A17.) 2000 i Turbo	125	4G63 T		81 > 83	W22ESR-U	3098	-	0,8	-			
2.0 (7 - CS) i16V (JT)	99-100	4G63 (DOHC) (MPi)		01/98 >	P20PR11	3115	-	1,1	-			VW20
2.0 (7 - CY4A) i16V	103	4B 11 MIVEC		03/07 >	K20PSR-B8	3431	-	0,8	-	IK20	I04	VK20Y
LANCER EVO												
2.0 (CD9A) Evolution I		4G63 (Turbo)		10/91 > 01/94	W20EPR-U	3043	D4	0,8	W20TT	IW20	I06	VW20
2.0 (CE9A) Evolution II		4G63 (Turbo)		01/94 > 08/94	W22EPR-U	3085	D27	0,8	-	IW22	I07	VW22











KW	KW	KW	KW	KW	KW	СТАНДАРТНЫЕ				ВАРИАНТ ЗАМЕНЫ			
						4 PACK	4 PACK	4 PACK	4 PACK	4 PACK	4 PACK	4 PACK	4 PACK
MITSUBISHI <i>продолжение</i>													
2.0 (CE9A) Evolution III		4G63 (Turbo)		09/94 > 07/96	W22ETR-L8	3272	-	0,8	-	W22	I07	VW22	
2.0 (CN9A) Evolution IV		4G63 (Turbo)		08/96 > 01/98	P22PR8	3302	-	0,8	-	W22	I07	VW22	
2.0 (CP9A) Evolution V	206	4G63 (Turbo)		01/98 > 01/99	P22PR8	3302	-	0,8	-	W22	I07	VW22	
2.0 (CP9A) Evolution VI	205	4G63 (Turbo)		01/99 > 02/01	P22PR8	3302	-	0,8	-	W22	I07	VW22	
2.0 (CP9A) Evo VI Makkinen/Zero fighter	250	4G63 (Turbo)	(Iridium)	01/00 > 02	S22PR-A7	3354	S13	0,7	-	S22PR-A7	S13		
2.0 (CT9A) Evolution VII	205	4G63 (Turbo)	(Iridium)	02/01 > 03	S22PR-A7	3354	S13	0,7	-	S22PR-A7	S13		
2.0 (CT9A) Evolution VII	195-205	4G63 (Turbo)	(Iridium)	12/99 > 09/00	S22PR-A7	3354	S13	0,7	-	S22PR-A7	S13		
2.0 (CT9A) Evolution VII	195-205	4G63 (Turbo)	(Iridium 0,4)	12/00 > 02/03	VW22	5607	V07	0,7	-			VW22	
2.0 (CT9A) Evolution VIII	195-205	4G63 (Turbo)	(Iridium 0,4)	01/04 > 01/05	VW22	5607	V07	0,7	-			VW22	
2.0 (CT9A) Evolution IX	195-205	4G63 (Turbo)	(Iridium 0,4)	02/05 >	VKH22	5619	V19	0,8	-			VKH22	
2.0 (CZ4A) Evolution X	217-264	4B11T (Turbo)	(Iridium 0,7)	10/07 >	GX8-1	3462	S62	-	-				
MINI CAB													
0.5 500	24-28	G23B		84 > 88	W20EPR-U	3047	D2	0,8	W20TT	W20	I06	VW20	
0.6 550	34	3G81 (DOHC)		89 >	W20EPR-U	3047	D2	0,8	W20TT	W20	I06	VW20	
MINICA DANGAN ZZ													
0.55 i 15V (Turbo)	47	3G81	3 Cyl.	89 >	XU22EPR-U	3179	-	0,9	-	IXU22	I08	VXU22	
MIRAGE (A15..)													
1.2 1200		4G11		79 > 84	W16EPR-U	3021	D6	0,8	W16TT	W16	I05	VW16	
1.4 1400		4G12		79 > 84	W16EPR-U	3021	D6	0,8	W16TT	W16	I05	VW16	
1.4 1400 Turbo		4G12 T		82 > 84	W20EPR-U	3047	D2	0,8	W20TT	W20	I06	VW20	
MONTERO													
2.4 i V-6		4G64 (MPi)		98 >	K16PR-U11	3130	D21	1,1	K16TT	IK16	I03	VK16	
3.0 V-6		6G72		91 >	W16EPR-U11	3201	D100	1,1	W16TT	W16	I05	VW16	
3.0 i V-6 24V	133	6G72		97 >	PK20PR-P11	3141	P14	1,1	K20TT			VK20	
3.5 i V-6 24V	143	6G74		94 >	PK16PR-P11	3174	-	1,1	K16TT	SK16PR-A11	S8	VK16	
OUTLANDER (AIRTEK)													
2.0 i 16V (CU2W)	100	4G63 (MPi)		02/03 >	P20PR11	3115	-	1,1	-			VW20	
2.0 i 16V (CU2W) Turbo	149	4G63 (MPi) Turbo (T/C - W/CLR)		07/04 >	P20PR8	3115	-	0,8	-			VW20	
2.4 i 16V (CU4W)	118	4G64 (ECi)	Japan	02/03 >	K16PR-U11	3130	D21	1,1	K16TT	IK16	I03	VK16	
2.4 i 16V (CU5W)	212	4G69 (MPi)		02/03 >	IKH20	5344	I44	0,8	-	IKH20	I44	VKH20	
2.4 i 16V (CW5W)	125	4B 12 MIVEC		06/07 >	K16PSR-B8	-	-	0,8	-	-	-	-	
3.0 i V-6 24V (CW6W)	162	6B 31 MIVEC		11/06 >	SXU22HDR8	3441	S43	0,8	-	IXUH22	I53	VXUH22	
PAJERO / SHOGUN													
2.4 2400 i (V21W)		4G64	Cat	90 >	W20EPR-U11	3049	D13	1,1	W20TT	W20	I06	VW20	
2.6 2600 (L04)	76	4G54		82 > 84	W20EPR-U	3047	D2	0,8	W20TT	W20	I06	VW20	
2.6 2600 (L04)	76	4G54		84 > 90	W16EPR-U	3021	D6	0,9	W16TT	W16	I05	VW16	
2.6 2600 (L04)	79	4G54	Cat	86 > 90	W20EPR-U11	3049	D13	1,1	W20TT	W20	I06	VW20	
3.0 i V-6 (L14)	104-110	6G72	WW Cat	88 > 04/91	W16EPR-U11	3201	D100	1,1	W16TT	W16	I05	VW16	
3.0 i V-6 (V23, V43)	110	6G72	WW Cat	05/91 >	W16EPR-U11	3201	D100	1,1	W16TT	W16	I05	VW16	
3.0 i V-6 24V (V2.., V4..)	133	6G72	Cat	97 >	PK20PR-P11	3141	P14	1,1	K20TT			VK20	
3.0 i V-6 24V (4x4) (K90)	136	6G72 (SPORT)		11/98 >	PK20PR-P11	3141	P14	1,0	K20TT			VK20	
3.5 i V-6 24V (V2.., V4..)	143-153	6G74	Cat	07/91 >	PK16PR-P11	3174	-	1,1	K16TT	SK16PR-A11	S8	VK16	
3.5 Evolution (V55W)	180	4G74 (MIVEC) V-6 24V	(J)	10/97 >	PK22PR8	3273	-	0,8	-	IK22	I10	VK22	
3.5 i V-6 24V (V60)	162	6G74 (GDI)	Direct injection	04/00 >	VKB16	5624	V24	1,0	-			VKB16	
3.8 i V-6 24V (V87/97)	184	6G 75		11/06 >	SK20PR-A8	3403	S21	0,8	-	IK20	I04	VK20Y	
PAJERO PININ													
1.8 i 16V GDi (H6..)	88	4G93 (DOHC) GDi	Direct injection	10/99 >	VKB20	5625	-	1,0	-			VKB20	
1.8 i 16V (H7..W)	84	4G93 (ECI-Multi) (Mpi)		09/01 >	K16PR-U11	3130	D21	1,1	K16TT	IK16	I03	VK16	
2.0 i 16V GDi (H7..W)	95	4G94 (DOHC) GDi	Direct injection	10/00 >	VKB16	5624	V24	1,0	-			VKB16	
ROSA													
2.4	62	4G53		75 > 82	W20EP-U	3043	D4	0,8	W20TT	W20	I06	VW20	
SAPORO													
1.6 1600 GSR	55	4G32		81 > 87	W16EPR-U	3021	D6	0,8	W16TT	W16	I05	VW16	
2.0 2000 GLS/GSR	85	4G63 (S)		81 > 84	W22EPR-U	3088	D19	0,8	-	W22	I07	VW22	
2.0 2000 Turbo	125	4G63 T		81 > 84	W22ESR-U	3098	-	0,8	-				
2.4 2400 i	91-95	4G64		05/87 > 08/89	W22EPR-U11	3089	-	1,1	-	W22	I07	VW22	
SIGMA (F16,F07)													
3.0 i V-6		6G72 (SOHC)		90 > 93	W20EPR-U11	3049	D13	1,1	W20TT	W20	I06	VW20	
3.0 i V-6 24V (.../4WS)	151	6G72 (DOHC)		90 > 93	PK20PR-P11	3141	P14	1,1	K20TT			VK20	
3.0 i V-6		6G72 (SOHC) MPi		94 > 07/96	W20EPR-U11	3049	D13	1,1	W20TT	W20	I06	VW20	
3.0 i V-6 24V	151	6G72 (DOHC) MPi		94 > 07/96	PK20PR-P11	3141	P14	1,1	K20TT			VK20	
SPACE GEAR													
2.0 2000 i	85	4G63		01/95 >	K16PR-U11	3130	D21	1,1	K16TT	IK16	I03	VK16	
2.4 2400 i	97	4G64		01/95 >	K16PR-U11	3130	D21	1,1	K16TT	IK16	I03	VK16	
2.4 2400 i 4x4	97	4G64		05/95 >	K16PR-U11	3130	D21	1,1	K16TT	IK16	I03	VK16	
SPACE RUNNER													
1.8 1800 (N11, N21)	92	4G93		91 > 99	K20PR-U	3145	D22	0,8	K20TT	IK20	I04	VK20Y	

Свечи зажигания | Автомобили европейского рынка













	KW				СТАНДАРТНЫЕ				ВАРИАНТ ЗАМЕНЫ			
												
MITSUBISHI <i>продолжение</i>												
1.8 1800 (N11, N21)	90	4G93	Cat	91 > 99	K20PR-U11	3121	D14	1,1	K20TT	IK20	I04	VK20
2.0 i16V (N50)	98	4G63		10/98 >	K20PR-U11	3121	D14	1,1	K20TT	IK20	I04	VK20
2.4 i16V GDi (N5..)	110	4G64 (DOHC) GDi	Direct injection	08/99 >	VKB16	5624	V24	1,0	-			VKB16
SPACE STAR												
1.3 i16V	63	4G13 (+4G1)		06/98 > 05/00	K16PR-U11	3130	D21	1,1	K16TT	IK16	I03	VK16
1.3 i16V	63	4G13 (+4G1)		06/00 >	K20PR-U11	3121	D14	1,1	K20TT	IK20	I04	VK20
1.6 i16V	72	4G18 (+4G92)		04/01 >	K20PR-U11	3121	D14	1,1	K20TT	IK20	I04	VK20
1.8 i16V GDi	92	4G93 (DOHC) GDi	Direct injection	06/98 > 08/02	VKB20	5625	-	1,0	-			VKB20
1.8 i16V	85	4G93		09/02 >	K16PR-U11	3130	D21	1,1	K16TT	IK16	I03	VK16
SPACE WAGON												
1.8 1800 (D05)	66	4G37		84 > 91	W20EPR-U	3047	D2	0,8	W20TT	IW20	I06	VW20
1.8 i16V (N31, N41)	90	4G93		91 > 92	K20PR-U	3145	D22	0,8	K20TT	IK20	I04	VK20Y
1.8 i16V (N31, N41)	90	4G93 MPI	Cat	91 > 92	K20PR-U11	3121	D14	1,1	K20TT	IK20	I04	VK20
2.0 2000 (D04W, D08W)	62-75	G63B		85 > 05/88	W20EPR-U11	3049	D13	1,1	W20TT	IW20	I06	VW20
2.0 2000 i (D04W, D08W)	74-75	4G63	Cat	06/88 > 04/91	W22EPR-U11	3089	-	1,1	-	IW22	I07	VW22
2.0 2000 i	74	4G63	Cat	88 > 91	W22EPR-U11	3089	-	1,1	-	IW22	I07	VW22
2.0 i16V (N33, N43)	98	4G63 (DOHC)	Cat	91 > 10/98	K20PR-U11	3121	D14	1,1	K20TT	IK20	I04	VK20
2.0 i16V GDi (N5..)	95	4G94 (DOHC) GDi	Direct injection	04/02 >	VKB20	5625	-	1,0	-			VKB20
2.4 i16V	87	4G64 (SOHC)	Cat	91 > 10/98	K20PR-U11	3121	D14	1,1	K20TT	IK20	I04	VK20
2.4 i16V GDi (N5..)	110	4G64 (DOHC) GDi	Direct injection	10/98 >	VKB16	5624	V24	1,0	-			VKB16
STARION												
2.0 2000				82 > 88	W22EPR-U	3088	D19	0,8	-	IW22	I07	VW22
2.0 2000 i Turbo	110-132	4G63 Turbo		02/82 > 05/88	W22ESR-U	3098	-	0,8	-			
2.6 2600 i Turbo	114	G54B Turbo	Cat	06/86 > 03/90	W20EPR-U11	3049	D13	1,1	W20TT	IW20	I06	VW20
3.0 iV-6 24V		6G72 (DOHC, MPI)	Cat	04/90 > 05/93	PK20PR-P11	3141	P14	1,1	K20TT			VK20
3.0 iV-6 24V Twin Turbo	206-210	6G72 (DOHC, MPI) Twin Turbo	Cat	92 >	PK20PR-P11	3141	P14	1,1	K20TT			VK20
TREDIA (A21)												
1.4 1400	50-51	4G12		82 > 84	W16EPR-U	3021	D6	0,8	W16TT	IW16	I05	VW16
1.5 1500	55	4G15		84 > 85	W20EPR-U	3047	D2	0,8	W20TT	IW20	I06	VW20
1.6 1600	55-67	4G32		82 > 84	W16EPR-U	3021	D6	0,8	W16TT	IW16	I05	VW16
1.6 1600 Turbo	84-88	4G32 T		82 > 84	W20EPR-U	3047	D2	0,8	W20TT	IW20	I06	VW20
1.8 1800 Turbo	100	4G62 T		84 > 85	W22ESR-U	3098	-	0,8	-			
1.8 1800	66-77	4G37		84 > 86	W20EPR-U	3047	D2	0,8	W20TT	IW20	I06	VW20
1.8 1800 4x4	66-77	4G37		84 > 86	W20EPR-U	3047	D2	0,8	W20TT	IW20	I06	VW20
2.0 2000 4x4	75	G63B		86 > 88	W20EPR-U11	3049	D13	1,1	W20TT	IW20	I06	VW20
MORGAN												
4 / 4												
1.8 i16V	92	Zetec MPI		93 >	PT16VR10	5093		1,0	-	ITV16	I38	
PLUS 8												
3.5 V-8	115	Rover		77 > 84	W20EPR-U	3047	D2	0,8	W20TT	IW20	I06	VW20
3.5 i V-8	142	Rover EFI		84 > 89	IW20	5306	I06	0,8	-	IW20	I06	VW20
3.5 i V-8	136-140	Rover EFI	Cat	01/90 >	IW20	5306	I06	0,9	-	IW20	I06	VW20
MOSKOVICH												
412												
ALL				> 76	W20EP-U	3043	D4	0,7	W20TT	IW20	I06	VW20
2140												
1.5	55			74 > 89	W22EP-U	3085	D27	0,7	-	IW22	I07	VW22
2141 / ALEKO												
1.5	54			87 >	W20EP-U	3043	D4	0,7	W20TT	IW20	I06	VW20
1.6	52-59	(BA3)		87 >	W20EP-U	3043	D4	0,7	W20TT	IW20	I06	VW20
1.7	64	(Y3AM 3317)		94 >	W20EP-U	3043	D4	0,7	W20TT	IW20	I06	VW20
1.8	70	(Y3AM 3313)		96 >	W20EPR-U	3047	D2	0,8	W20TT	IW20	I06	VW20
2.0 i	83	Renault F3R		96 >	W20EP-U	3043	D4	0,9	W20TT	IW20	I06	VW20
LSH												
1.5				87 >	W20EP-U	3043	D4	0,7	W20TT	IW20	I06	VW20
SCALDIA												
1.4 408 / 426 / 1400				> 76	W20S-U	3075	-	0,6	-			
ZAZ 12V 4												
1.2 966 / 968 / A				74 > 90	W16FS-U	3034	-	0,7	-	IWF16	I59	
1.2 2136 / 2138				74 > 90	W20FP-U	3068	D18	0,7	-	IWF20	I78	
MURAT												
124												
All models				> 80	W20EP-U	3043	D4	0,8	W20TT	IW20	I06	VW20
131												
All models				> 80	W20EP-U	3043	D4	0,8	W20TT	IW20	I06	VW20
NISSAN												
100 NX (B13)												
1.6 16V	66-70	GA 16 DS		90 > 10/92	K20PR-U	3145	D22	0,9	K20TT	IK20	I04	VK20Y











	KW				СТАНДАРТНЫЕ				ВАРИАНТ ЗАМЕНЫ			
												
NISSAN <i>продолжение</i>												
1.6 i16V	75-81	GA 16 DE		10/92 >	K16PR-U	3191	D77	0,9	K16TT	IK16	I03	VK16
2.0 i16V (GTi)	105	SR 20 DE		10/90 >	K20R-U	3122	D31	0,8	K20TT	IK20	I04	VK20Y
200 SX												
1.8 (S13) Turbo	129	CA 18 DET		88 >	Q20PR-U11	3008	D11	1,1	Q20TT	IQ20	I02	VQ20
1.8 (S13) Turbo	124	CA 18 DET	Cat	88 >	PQ20R	3117	-	1,1	Q20TT	IQ20	I02	VQ20
2.0 (S14) i16V	118	SR 20 DE (DOHC)		10/93 >	K20R-U	3122	D31	0,9	K20TT	IK20	I04	VK20
2.0 (S14) i16V Turbo	147	SR 20 DET (DOHC)		04/94 >	PK20PR-P8	3245	P27	0,8	K20TT			VK20Y
280 ZX (S130)												
2.8	114	L 28 E		> 83	W20ES-U	3051	-	0,9	-	IW20	I06	VW20
2.8	114	L 28 E		78 > 83	W20EPR-U11	3049	D13	1,1	W20TT	IW20	I06	VW20
2.8 Turbo	147	L 28 ET		82 > 84	W20EPR-U11	3049	D13	1,1	W20TT	IW20	I06	VW20
300 ZX												
3.0 (Z31)	122	VG 30 E		84 > 89	Q20PR-U11	3008	D11	1,1	Q20TT	IQ20	I02	VQ20
3.0 (Z31) Turbo	149-169	VG 30 (E)T		84 > 90	Q20PR-U11	3008	D11	1,1	Q20TT	IQ20	I02	VQ20
3.0 (Z32)	122	VG 30 DE		90 >	PK20PR11	3168	P28	1,1	K20TT			VK20
3.0 (Z32) i V-6 24V Twin Turbo	197-208	VG 30 DETT	Cat	01/90 >	PK20PR11	3168	P28	1,1	K20TT			VK20
350 Z (Z33)												
3.5 i V-6 24V	206	VQ 35 DE (V-6)	(50.k km)	03 >	VKH16	5617	V17	1,1	-	IKH16	I43	VKH16
370 Z												
3.7 DOHC V-6	248	VQ 37 VHR		09 >	FXE24HR11	3457	S59	1,1	-			
ALMERA												
1.4 (N15) i16V	55-64	GA 14 DE (DOHC)		09/95 >	K16PR-U	3191	D77	0,8	K16TT	IK16	I03	VK16
1.5 (N16) i16V	66	QG 15 DE (DOHC) (Neo)		02/00 > 03	K16PR-U11	3130	D21	1,1	K16TT	IK16	I03	VK16
1.5 (N16) i16V	66	QG 15 DE (DOHC) (Neo)	(26.5mm thread)	03 >	K16HPR-U11	6076	D166	1,1	KH16TT	IKH16	I43	VKH16
1.6 (N15) i16V	66-72	GA 16 DE (DOHC)		09/95 >	K16PR-U	3191	D77	0,8	K16TT	IK16	I03	VK16
1.8 (N16) i16V	84	QG 18 DE (DOHC) (Neo)		02/00 > 03	K16PR-U11	3130	D21	1,1	K16TT	IK16	I03	VK16
1.8 (N16) i16V	84	QG 18 DE (DOHC) (Neo)	(26.5mm thread)	03 >	K16HPR-U11	6076	D166	1,1	KH16TT	IKH16	I43	VKH16
2.0 (N15) GTi 16V	105	SR 20 DE (DOHC)		03/96 >	K16R-U11	3120	D32	1,1	K16TT	IK20	I04	VK20
ALMERA (II) TINO (V10)												
1.8 i16V	84	QG 18 DE (DOHC) (Neo)		02/00 >	K16PR-U11	3130	D21	1,1	K16TT	IK16	I03	VK16
2.0 i16V	100	SR 20 DE (DOHC)		02/00 >	PK20PR-L11	3142	P15	1,1	K20TT			VK20
AXXESS												
2.4 2400		KA 24 E M11		93 >	K16GPR-U11	3135	-	1,1	-			
BE 1												
1.0	38	MA 10		87 >	W16EPR-U	3021	D6	0,8	W16TT	IW16	I05	VW16
BLUEBIRD												
1.6 (1) 1600		L 16		80 > 84	W16EPR-U	3021	D6	0,9	W16TT	IW16	I05	VW16
1.6 (1) 1600		CA 16		80 > 88	Q16PR-U	3137	-	0,9	Q16TT	IQ16	I01	VQ16
1.6 (2) 1600	66	CA 16 S		88 >	Q20PR-U	3007	D12	0,9	Q20TT	IQ20	I02	VQ20
1.6 (2) 1600		CA 16 NS U13		94 >	Q16PR-U	3137	-	0,9	Q16TT	IQ16	I01	VQ16
1.8 (1) 1800	65-77	L 18 S		80 > 84	W20EPR-U	3047	D2	0,9	W20TT	IW20	I06	VW20
1.8 (2) 1800		CA 18 S		83 > 89	W20EPR-U	3047	D2	0,9	W20TT	IW20	I06	VW20
1.8 (2) 1800 Turbo	88-100	CA 18 T - CA 18 ET		85 >	Q20PR-U11	3008	D11	1,1	Q20TT	IQ20	I02	VQ20
1.8 (2) 1800 i16V	99	CA 18 DE	Cat	88 >	PQ20R	3117	-	1,1	Q20TT			VQ20
1.8 (2) 1800		CA 18 N / NS		86 > 89	Q20PR-U	3007	D12	0,9	Q20TT	IQ20	I02	VQ20
1.8 (2) 1800 i16V		CA 18 D	Cat	89 >	PQ20R	3117	-	1,1	Q20TT			VQ20
1.8 (2) 1800		CA 18 S		89 > 90	Q16PR-U	3137	-	0,9	Q16TT	IQ16	I01	VQ16
1.8 (2) 1800		CA 18 NS		90 >	Q20PR-U	3007	D12	0,9	Q20TT	IQ20	I02	VQ20
2.0 (1) 2000 i	81	LZ 20 E / L 20 B		82 > 84	W20EPR-U11	3049	D13	1,1	W20TT	IW20	I06	VW20
2.0 (2) 2000	77	CA 20 S		85 > 92	Q20PR-U	3007	D12	0,9	Q20TT	IQ20	I02	VQ20
2.0 (2) 2000 i	77	CA 20 E Inlet side	Cat	86 > 92	Q20PR-U11	3008	D11	1,1	Q20TT	IQ20	I02	VQ20
2.0 (2) 2000 i	77	CA 20 E Exhaust side	Cat	86 > 92	Q16PR-U11	5016	-	1,1	Q16TT	IQ16	I01	VQ16
2.0 (2) 2000 i	85	CA 20 E		88 > 92	Q20PR-U11	3008	D11	1,1	Q20TT	IQ20	I02	VQ20
2.0 (2) 2000 i		CA 20 S U13		93 >	Q20PR-U	3007	D12	0,8	Q20TT	IQ20	I02	VQ20
2.0 (2) 2000 i		U 13		93 >	Q20PR-U11	3008	D11	1,1	Q20TT	IQ20	I02	VQ20
CABSTAR												
1.6 1600	62	Z 16		86 >	W16EP-U	3018	D8	0,8	W16TT	IW16	I05	VW16
2.0 2000	66	Z 20		82 > 92	W16EP-U	3018	D8	0,8	W16TT	IW16	I05	VW16
2.0 2000	74	Z 20 S - NA 20 S		92 >	W16EPR-U	3021	D6	0,8	W16TT	IW16	I05	VW16
2.2 2200	79	Z 22		87 >	W20EP-U	3043	D4	0,7	W20TT	IW20	I06	VW20
2.4 2400	97	Z 24		87 >	W20EP-U	3043	D4	0,7	W20TT	IW20	I06	VW20
CARAVAN												
2.0 i16V	120	KA 20 DE (DOHC)		01 >	K16PR-U11	3130	D21	1,1	K16TT	IK16	I03	VK16
2.4 i16V		KA 24 DE (DOHC)		01 >	K16PR-U11	3130	D21	1,1	K16TT	IK16	I03	VK16
FIGARO (FK10)												
1.0 i Turbo		MA 10 T (OHC Turbo)		01/91 > 05/92	W20EPR-U11	3049	D13	1,1	W20TT	IW20	I06	VW20
KUBISTAR												
1.2 i	44	D7F- Econ (Euro-3)		09/03 >	PK20PR-P8	3245	P27	0,9	K20TT	IK20	I04	VK20Y
1.2 i16V	55	D4F 712		04/06 >	XE20HR-U9	3427	D167	0,9	-	FXE20HR11		-

Свечи зажигания | Автомобили европейского рынка











	KW				СТАНДАРТНЫЕ				ВАРИАНТ ЗАМЕНЫ			
												
NISSAN <i>продолжение</i>												
1.6 i16V	70	K4M - 744 / 745 / 748 / 720		09/03 >	K20PR-U	3145	D22	0,9	K20TT	IK20	I04	VK20Y
LAUREL												
2.0 (C31) 2000	71	L 20 A		81 > 84	W16EPR-U	3021	D6	0,9	W16TT	IW16	I05	VW16
2.0 (C32) 2000	77	CA 20 S		85 > 92	Q20PR-U	3007	D12	0,9	Q20TT	IQ20	I02	VQ20
2.4 (C31) 2400	81	L 24		81 > 85	W20EPR-U	3047	D2	0,9	W20TT	IW20	I06	VW20
2.4 (C32) 2400	81	L 24 S		85 >	W16EPR-U	3021	D6	0,9	W16TT	IW16	I05	VW16
2.4 (C32) 2400	81	L 24		86 >	W20EPR-U11	3049	D13	1,1	W20TT	IW20	I06	VW20
3.0 (C32) 3000	112-122	VG 30 / VG 30 S	WW Cat	85 > 88	Q20PR-U11	3008	D11	1,1	Q20TT	IQ20	I02	VQ20
LEOPARD												
3.0 3000i Turbo	144	VG 30 ET		84 > 86	Q20PR-U11	3008	D11	1,1	Q20TT	IQ20	I02	VQ20
MAXIMA / QX												
2.0 (A32) i V-6 24V	103	VQ 20 DE		02/95 > 00	PK20PR-L11	3142	P15	1,1	K20TT			VK20
2.0 (A33) i V-6 24V	103	VQ 20 DE		00 >	PK20PR-L11	3142	P15	1,1	K20TT			VK20
3.0 (J30) 3000	125-128	VG 30 E		88 > 90	Q20PR-U11	3008	D11	1,1	Q20TT	IQ20	I02	VQ20
3.0 (J30) 3000	125	VG 30 E		90 > 94	K20PR-U11	3121	D14	1,1	K20TT	IK20	I04	VK20
3.0 (A32) i V-6 24V	142	VQ 30 DE		02/95 > 00	PK20PR-L11	3142	P15	1,1	K20TT			VK20
3.0 (A33) i V-6 24V	142	VQ 30 DE		00 >	PK20PR-L11	3142	P15	1,1	K20TT			VK20
MICRA (MARCH)												
1.0 (K10) 1000	37	MA 10 (S)		82 > 92	W16EPR-U	3021	D6	0,9	W16TT	IW16	I05	VW16
1.0 (K10) 1000	37	MA 10 (S)	Cat	82 > 92	W16EPR-U11	3201	D100	1,1	W16TT	IW16	I05	VW16
1.0 (K11) i16V	40	CG 10 DE (DOHC)		08/92 > 02	K16PR-U11	3130	D21	1,1	K16TT	IK16	I03	VK16
1.0 (K12) i16V	50	CR 10 DE (DOHC) (977cc)		02 >	IKH16	5343	I43	1,1	-	IKH16	I43	VKH16
1.2 (K10) 1200	44	MA 12 (S)		86 > 92	W16EPR-U	3021	D6	0,9	W16TT	IW16	I05	VW16
1.2 (K10) 1200	40-42	MA 12 (S)	Cat	86 > 92	W16EPR-U11	3201	D100	1,1	W16TT	IW16	I05	VW16
1.2 (K12) i16V	66	CR 12 DE (DOHC) (1240cc)		02 >	IKH16	5343	I43	1,1	-	IKH16	I43	VKH16
1.3 (K11) i16V	55	CG 13 DE (DOHC)		08/92 > 02	K16PR-U11	3130	D21	1,1	K16TT	IK16	I03	VK16
1.4 (K11) i16V	60	CG A3 DE (DOHC)		09/00 > 02	K16PR-U11	3130	D21	1,1	K16TT	IK16	I03	VK16
1.4 (K12) i16V	72	CR 14 DE (DOHC) (1386cc)		02 >	IKH16	5343	I43	1,1	-	IKH16	I43	VKH16
MICRA C+C												
1.4 i16V	65	CR 14 DE		08/05 >	K16HPR-U11	6076	D166	1,1	KH16TT	IKH16	I43	VKH16
1.6 i16V	81	HR 16 DE		08/05 >	FXE20HR11	3439	S45	1,1	-	-		-
MURANO (Z50)												
2.5 i16V		QR 25 DE		09/04 >	K16HPR-U11	6076	D166	1,1	KH16TT	IKH16	I43	VKH16
3.5 iV-6 24V	172	VQ35DE		12/02 >	VKH16	5617	V17	1,1	-	IKH16	I43	VKH16
NOTE												
1.4 i16V	65	CR 14 DE		03/06 >	K16HPR-U11	6076	D166	1,1	KH16TT	IKH16	I43	VKH16
1.6 i16V	81	HR 16 DE		03/06 >	FXE20HR11	3439	S45	1,1	-	-		-
PATHFINDER												
2.0 (D21) 2000		Z 20 S			W20EPR-U	3047	D2	0,9	W20TT	IW20	I06	VW20
2.4 (D21) 2400 Truck		KA 24			K16GPR-U11	3135	-	1,1	-			
2.4 (D21) 2400i		Z 24 i			W16EPR-U	3021	D6	0,9	W16TT	IW16	I05	VW16
2.4 (D21) 2400		Z 24 S			W20EPR-U	3047	D2	0,9	W20TT	IW20	I06	VW20
3.0 (D21) 3000i V-6	109	VG 30 E		92 >	K20R-U	3122	D31	0,9	K20TT	IK20	I04	VK20Y
3.0 (D21) 3000i V-6	113	VG 30 i			Q16PR-U11	5016	-	1,1	Q16TT	IQ16	I01	VQ16
3.3 (R50) 3300i V-6	110-125	VG 33		09/97 >	K16PR-U11	3130	D21	1,1	K16TT	IK16	I03	VK16
3.5 (R50) iV-6 24V	176	VQ 35 DE (V-6)		00 >	IKH16	5343	I43	1,1	-	IKH16	I43	VKH16
4.0 (R51M) iV-6	198	VQ 40 DE		09/05 >	VKH16	5617	V17	1,1	-	IKH16	I43	VKH16
PATROL												
2.8 (260) 2800	88	L 28		85 > 89	W20EPR-U	3047	D2	0,9	W20TT	IW20	I06	VW20
2.8 (260) 2800		L 28		89 >	W20EPR-U	3047	D2	0,9	W20TT	IW20	I06	VW20
3.0 (260) 3000		RB 30 S		90 >	K20PR-U	3145	D22	0,9	K20TT	IK20	I04	VK20Y
4.2 (260) 4200	125	TB 42 S		87 >	W16EP-U	3018	D8	0,9	W16TT	IW16	I05	VW16
4.2 (Y6) 4200		RB 42 S		93 >	W16EPR-U	3021	D6	0,9	W16TT	IW16	I05	VW16
4.2 (Y6) 4200	121	TB 42 E	Cat	88 > 97	W16EPR-U	3021	D6	0,9	W16TT	IW16	I05	VW16
4.5 (Y6) 4500		TB 45 E	(J) Cat	09/99 >	W16EPR-U11	3201	D100	1,1	W16TT	IW16	I05	VW16
PICK - UP												
1.2 (D21) 1200		A 12		93 >	W16EP-U	3018	D8	0,9	W16TT	IW16	I05	VW16
1.2 (D21) 1200		A 12 S		> 93	W16EPR-U	3021	D6	0,9	W16TT	IW16	I05	VW16
1.5 (720) 1500		J 15		79 > 82	W16EP-U	3018	D8	0,9	W16TT	IW16	I05	VW16
1.5 (720) 1500		A 15 S		83 >	W16EPR-U	3021	D6	0,9	W16TT	IW16	I05	VW16
1.6 (720) 1600		J 16		79 > 85	W20EPR-U	3047	D2	0,9	W20TT	IW20	I06	VW20
1.6 (D21) 1600		Z 16		85 >	W20EPR-U	3047	D2	0,9	W20TT	IW20	I06	VW20
1.8 (720) 1800		L 18		79 > 85	W16EPR-U	3021	D6	0,9	W16TT	IW16	I05	VW16
2.0 (D21) 2000	64-66	Z 20 / S		85 > 94	W20EPR-U	3047	D2	0,9	W20TT	IW20	I06	VW20
2.2 (720) 2200	71	Z 22		83 > 85	W20EP-U	3043	D4	0,9	W20TT	IW20	I06	VW20
2.2 (720) 2200 4x4	71	Z 22		83 > 85	W20EP-U	3043	D4	0,9	W20TT	IW20	I06	VW20
2.4 (D21) 2400	74	Z 24		85 > 92	W20EPR-U	3047	D2	0,9	W20TT	IW20	I06	VW20
2.4 (D21) 2400 4x4	74	Z 24 S		85 > 92	W20EPR-U	3047	D2	0,9	W20TT	IW20	I06	VW20
2.4 (D21) 2400i	74	Z 24 i	Cat	88 > 92	W16EPR-U	3021	D6	0,9	W16TT	IW16	I05	VW16











KW	KW	KW	KW	KW	KW	СТАНДАРТНЫЕ				ВАРИАНТ ЗАМЕНЫ			
						4 PACK	4 PACK	4 PACK	4 PACK	4 PACK	4 PACK	4 PACK	4 PACK
NISSAN <i>продолжение</i>													
2.4 (D22) i.../4x4	88	KA 24 E		02/98 >	K16GPR-U11	3135	-	1,1	-				
3.0 (D21) 3000i 12V	109	VG 30 i		90 >	Q16PR-U11	5016	-	1,1	Q16TT	IQ16	I01	VQ16	
3.0 (D21) 3000		VG 30 E		93 >	K20R-U	3122	D31	0,9	K20TT	IK20	I04	VK20Y	
PRAIRIE													
1.5 (M10) 1500	51	E 15 S		82 > 88	W16EPR-U	3021	D6	0,9	W16TT	IW16	I05	VW16	
1.8 (M10) 1800	66	CA 18 S		83 > 88	W20EPR-U	3047	D2	0,9	W20TT	IW20	I06	VW20	
2.0 (M10) 2000	67	CA 20 S		86 > 88	W20EPR-U	3047	D2	0,9	W20TT	IW20	I06	VW20	
2.0 (M10) 2000	67	CA 20 S		90 > 92	Q20PR-U	3007	D12	0,9	Q20TT	IQ20	I02	VQ20	
2.0 (M10) 2000	72	CA 20 E Inlet side		86 > 92	Q20PR-U11	3008	D11	1,1	Q20TT	IQ20	I02	VQ20	
2.0 (M10) 2000	72	CA 20 E Exhaust side		86 > 92	Q16PR-U11	5016	-	1,1	Q16TT	IQ16	I01	VQ16	
2.0 (M11)		CA 20 S		93 > 95	Q20PR-U	3007	D12	0,9	Q20TT	IQ20	I02	VQ20	
2.0 (M11)		CA 20 E Inlet side		92 > 95	Q20PR-U11	3008	D11	1,1	Q20TT	IQ20	I02	VQ20	
2.0 (M11)		CA 20 E Exhaust side		92 > 95	Q16PR-U11	5016	-	1,1	Q16TT	IQ16	I01	VQ16	
2.4 (M11) i.../Pro/4x4	98	KA 24 E		04/92 >	K16GPR-U11	3135	-	1,1	-				
PRESIDENT (G50)													
4.5	198	VH 45 DE (V-8)	(J)	10/90 >	PK16R11	3134	P8	1,1	K20TT	SK16R11	S1	VK16	
PRIMERA													
1.6 (P/W10) 16V	66-70	GA 16 DS Carb.	WW Cat	90 > 92	K20PR-U	3145	D22	0,9	K20TT	IK20	I04	VK20Y	
1.6 (P/W10) i16V	75	GA 16 DS SPi	Cat	93 > 96	K20PR-U	3145	D22	0,9	K20TT	IK20	I04	VK20Y	
1.6 (P/W10) i16V	66	GA 16 DE	WW Cat	93 > 96	K16PR-U	3191	D77	0,9	K16TT	IK16	I03	VK16	
1.6 (P/W11) i16V	73	GA 16 DE (DOHC)		06/96 > 02	K16PR-U	3191	D77	0,9	K16TT	IK20	I04	VK20Y	
1.6 (P/W12) i16V	78	QG 16 DE (DOHC)	(26.5mm thread)	02 >	K16HPR-U11	6076	D166	1,1	KH16TT	IKH16	I43	VKH16	
1.8 (P/W11) i16V	84	QG 18 DE (DOHC)	(19.0mm thread)	02/00 > 02	K16PR-U11	3130	D21	1,1	K16TT	IK16	I03	VK16	
1.8 (P/W11) i16V	84	QG 18 DE (DOHC)	(26.5mm thread)	02/00 > 02	K16HPR-U11	6076	D166	1,1	KH16TT	IKH16	I43	VKH16	
1.8 (P/W12) i16V	84	QG 18 DE (DOHC)	(26.5mm thread)	02 >	K16HPR-U11	6076	D166	1,1	KH16TT	IKH16	I43	VKH16	
2.0 (P/W10) i16V	85-89	SR 20 Di (DOHC)		90 > 96	K16R-U	3119	D30	0,9	K16TT	IK16	I03	VK16	
2.0 (P/W10) i16V	92	SR 20 DE (DOHC) SPi		01/95 > 96	K20R-U	3122	D31	0,9	K20TT	IK20	I04	VK20Y	
2.0 (P/W10) i16V (GT/4x4)	112	SR 20 DE		90 > 96	K20R-U	3122	D31	0,9	K20TT	IK20	I04	VK20Y	
2.0 (P/W11) i16V	96	SR 20 DE (DOHC)		06/96 > 02	K16R-U11	3120	D32	1,1	K16TT	IK20	I04	VK20	
2.0 (P/W11) i16V GT	110	SR 20 DE (DOHC)		06/96 > 02	K16R-U11	3120	D32	1,1	K16TT	IK20	I04	VK20	
2.0 (P/W11) i16V	103	SR 20 DE (DOHC)		06/96 > 02	PK20PR-L11	3142	P15	1,1	K20TT			VK20	
2.0 (P/W12) i16V	103	QR 20 DE (DOHC)	(26.5mm thread)	02 >	K16HPR-U11	6076	D166	1,1	KH16TT	IKH16	I43	VKH16	
PULSAR NX													
1.6 1600		SR 20 DE (DOHC)		90 >	Q16PR-U11	5016	-	1,1	Q16TT	IQ16	I01	VQ16	
QASHQAI													
1.6 i16V	84	HR 16 DE		02/07 >	FXE20HR11	3439	S45	1,1	-	-	-	-	
2.0 i16V	104	MR 20 DE		02/07 >	FXE20HR11	3439	S45	1,1	-	-	-	-	
QUEST													
3.0 i V-6	113	VG 30 E		93 >	K20PR-U	3145	D22	0,9	K20TT	IK20	I04	VK20Y	
S-CARGO (G20)													
1.5 12V		E 15 (SOHC)		01/89 >	W16EPR-U11	3201	D100	1,1	W16TT	IW16	I05	VW16	
SERENA (C23)													
1.6 i16V 1600	66	GA 16 DE		93 >	K16PR-U	3191	D77	0,9	K16TT	IK20	I04	VK20Y	
2.0 i16V 2000	92	SR 20 DE		92 >	K20R-U	3122	D31	0,9	K20TT	IK20	I04	VK20Y	
2.0 i16V		MR 20 DE	(J)	05/05 >	ZXE20HR13	-	-	1,3	-	-	-	-	
SILVIA / GAZELLE													
1.8 1800 Turbo	90-101	CA 18 ET		85 > 88	Q20PR-U11	3008	D11	1,1	Q20TT	IQ20	I02	VQ20	
2.0 2000i 16V	107	FJ 20 E		83 > 88	W20EPR-U11	3049	D13	1,1	W20TT	IW20	I06	VW20	
SKYLINE													
2.5 (ER33) i24V GTS 25 S	147	RB 25 DE (DOHC)	(J)	08/93 > 02/97	PK16PR-L11	3275	-	1,0	K16TT			VK16	
2.5 (ER33) i24V Turbo		RB 25 DET (DOHC)	(J)	08/93 > 05/98	IK16	5303	I03	1,0	-	IK16	I03	VK16	
2.6 (BCNR32) i24V GT-R Twin Turbo	206	RB 26 DETT (DOHC)		08/89 > 96	PQ20R	3117	-	1,0	Q20TT	IQ20	I02	VQ20	
2.6 (BCNR33) i24V GT-R Twin Turbo	206	RB 26 DETT (DOHC)		11/96 > 99	PQ20R	3117	-	1,0	Q20TT	IQ20	I02	VQ20	
2.6 (BNR34) i24V GT-R Twin Turbo	206	RB 26 DETT (DOHC)		99 >	PQ20R	3117	-	1,0	Q20TT	IQ20	I02	VQ20	
2.5 (V35) i V-6 24V 250 GT/GT-E	158	VQ 25 DD (V-6 NEO Di)		02 >	IKH16	5343	I43	1,1	-	IKH16	I43	VKH16	
3.0 (HV35) i V-6 24V 300 GT	191	VQ 30 DD (V-6 NEO Di)		02 >	IKH16	5343	I43	1,1	-	IKH16	I43	VKH16	
3.5 (V35) i V-6 24V 350 GT-8	200	VQ 35 DE (V-6)	(50k km)	02 >	IKH16	5343	I43	1,1	-	IKH16	I43	VKH16	
STANZA (T11)													
1.6 1600	60	CA 16	(CH, S)	81 > 85	W16EPR-U	3021	D6	0,9	W16TT	IW16	I05	VW16	
1.6 1600	60	CA 16		81 > 85	W20EPR-U	3047	D2	0,9	W20TT	IW20	I06	VW20	
1.8 1800 Turbo	90-101	CA 18 ET		81 > 85	Q20PR-U11	3008	D11	1,1	Q20TT	IQ20	I02	VQ20	
1.8 1800	65	CA 18	(CH, S)	81 > 85	W16EPR-U	3021	D6	0,9	W16TT	IW16	I05	VW16	
1.8 1800	65	CA 18		81 > 85	W20EPR-U	3047	D2	0,9	W20TT	IW20	I06	VW20	
2.0 2000	77	CA 20 S Inlet side		81 > 85	W20EPR-U11	3049	D13	1,1	W20TT	IW20	I06	VW20	
2.0 2000	77	CA 20 S Exhaust side		81 > 85	W16EPR-U11	3201	D100	1,1	W16TT	IW16	I05	VW16	
2.0 2000	77	CA 20 E Inlet side		86 > 88	Q20PR-U11	3008	D11	1,1	Q20TT	IQ20	I02	VQ20	

	KW				СТАНДАРТНЫЕ				ВАРИАНТ ЗАМЕНЫ			
												
NISSAN <i>продолжение</i>												
2.0 2000	77	CA 20 E Exhaust side		86 > 88	Q16PR-U11	5016	-	1,1	Q16TT	IQ16	I01	VQ16
2.0 2000	77	CA 20 S		88 > 90	Q20PR-U11	3008	D11	1,1	Q20TT	IQ20	I02	VQ20
SUNNY												
1.0 1000	37	E 10 S		82 > 92	W16EPR-U	3021	D6	0,9	W16TT	IW16	I05	VW16
1.0	37	E 10 S / MA 10 (S)		86 > 90	W16EPR-U	3021	D6	0,9	W16TT	IW16	I05	VW16
1.2 1200	52	A 12 S		70 > 82	W16EP-U	3018	D8	0,9	W16TT	IW16	I05	VW16
1.3 1300	44	E 13 / E 13 S		82 > 92	W20EPR-U	3047	D2	0,9	W20TT	IW20	I06	VW20
1.4 12V	55-61	GA 14 S		88 > 91	Q20PR-U	3007	D12	0,9	Q20TT	IQ20	I02	VQ20
1.4	55	GA 14 DS (Carb. 2V)		90 > 93	K20PR-U	3145	D22	0,9	K20TT	IK20	I04	VK20Y
1.4	55	GA 14 DS (El.Carb. W/W EGR)	Cat	90 > 95	K20PR-U	3145	D22	0,8	K20TT	IK20	I04	VK20Y
1.4 i	64	GA 14 DE (MPi)	Cat	92 > 95	K16PR-U	3191	D77	0,9	K16TT	IK16	I03	VK16
1.5 1500	51-63	A 15 / E 15 S		70 > 88	W16EPR-U	3021	D6	0,9	W16TT	IW16	I05	VW16
1.5 1500	55	E 15 S		82 > 86	W20EPR-U	3047	D2	0,9	W20TT	IW20	I06	VW20
1.5	52	E 15 S		86 > 88	W16EPR-U	3021	D6	0,9	W16TT	IW16	I05	VW16
1.6 i	54-62	E 16 i	Cat	86 > 88	W16EPR-U11	3201	D100	1,1	W16TT	IW16	I05	VW16
1.6	62	E 16 S		86 > 88	W20EPR-U	3047	D2	0,9	W20TT	IW20	I06	VW20
1.6	62	CA 16 S		88 > 91	Q20PR-U	3007	D12	0,9	Q20TT	IQ20	I02	VQ20
1.6 12V	69	GA 16 S		88 > 91	Q20PR-U	3007	D12	0,9	Q20TT	IQ20	I02	VQ20
1.6 i 12V	66	GA 16 i (OHC) (SPi)	Cat	88 > 91	Q20PR-U11	3008	D11	1,1	Q20TT	IQ20	I02	VQ20
1.6 i/GTi 16V	88-90	CA 16 D(E) (MPi)		01/86 > 91	Q20PR-U11	3008	D11	1,1	Q20TT	IQ20	I02	VQ20
1.6 i/GTi 16V	81	CA 16 D(E) (MPi)	Cat	88 > 91	PQ20R	3117	-	1,1	Q20TT	IQ20	I02	VQ20
1.6 16V	66-70	GA 16 DS (Carb 2v . El.Carb.)	WW Cat	90 > 92	K20PR-U	3145	D22	0,9	K20TT	IK20	I04	VK20Y
1.6 i 16V	81	GA 16 DE (MPi)		92 > 95	K20PR-U	3145	D22	0,9	K20TT	IK20	I04	VK20Y
1.6 Station. / Van	67	SR 16 DE		94 > 95	K16PR-U	3191	D77	0,9	K16TT	IK16	I03	VK16
1.6 Station. / Van	66-70	GA 16 DS (Carb 2v . El. Carb.)	WW Cat	90 > 95	K20PR-U	3145	D22	0,9	K20TT	IK20	I04	VK20Y
1.6 i Station. / Van	75	GA 16 DE		94 > 95	K16PR-U	3191	D77	0,9	K16TT	IK16	I03	VK16
1.8 i 16V	95	CA 18 DE (MPi)		88 > 91	Q20PR-U11	3008	D11	1,1	Q20TT	IQ20	I02	VQ20
1.8 i 16V	92	CA 18 DE (E) (MPi)	Cat	88 > 91	PQ20R	3117	-	1,1	Q20TT	IQ20	I02	VQ20
2.0 i/GTi 16V	105	SR 20 DE (MPi)	WW Cat	90 > 95	K20R-U	3122	D31	0,9	K20TT	IK20	I04	VK20Y
2.0 GTi-R 16V (4x4)	162-169	SR 20 DET (MPi Turbo)	WW Cat	10/90 > 95	PK22PR8	3273	-	0,9	-	-	-	VK22
2.0 i Station. / Van	105	GA 20 DE		93 > 95	K20R-U	3122	D31	0,9	K20TT	IK20	I04	VK20Y
TERRANO												
2.0 (WD21) 2000		Z 20 S			W20EPR-U	3047	D2	0,9	W20TT	IW20	I06	VW20
2.4 (WD21) 2400	76	Z 24 i	Cat	86 >	W16EPR-U	3021	D6	0,9	W16TT	IW16	I05	VW16
2.4 (WD21) 2400	74	Z 24 S		86 >	W20EPR-U	3047	D2	0,9	W20TT	IW20	I06	VW20
2.4 (R20)	92	KA 24 E		93 >	K16GPR-U11	3135	-	1,1	-	-	-	-
2.4 (R20)	86	KA 24 E		05/96 >	K16GPR-U11	3135	-	1,1	-	-	-	-
3.0 (WD21) 3000	95	VG 30 i		86 > 89	Q16PR-U11	5016	-	1,1	Q16TT	IQ16	I01	VQ16
3.0 (WD21) 3000	109	VG 30 E		89 >	K20R-U	3122	D31	0,8	K20TT	IK20	I04	VK20Y
TIIDA												
1.6 i 16V	81	HR 16 DE		10/05 >	FXE20HR11	3439	S45	1,1	-	-	-	-
1.8 i 16V	93	MR 18 DE		10/05 >	FXE20HR11	3439	S45	1,1	-	-	-	-
URVAN												
1.8 (E23) 1800		Z 18		82 >	W16EPR-U	3021	D6	0,9	W16TT	IW16	I05	VW16
2.0 (E23) 2000	55	H 20		80 > 82	W20ES-U	3051	-	0,9	-	IW20	I06	VW20
2.0 (E23) 2000	64	Z 20		82 > 86	W20EPR-U	3047	D2	0,9	W20TT	IW20	I06	VW20
2.0 (E23) 2000	64	Z 20 S OHC		86 > 90	W20EP-U	3043	D4	0,9	W20TT	IW20	I06	VW20
2.0 (E24) 2000		Z 20 S		90 >	W16EPR-U	3021	D6	0,9	W16TT	IW16	I05	VW16
2.4 (E24) 2400	74	Z 24 S OHC		86 >	W16EPR-U	3021	D6	0,8	W16TT	IW16	I05	VW16
2.4 (E24) 2400 i	74-76	Z 24 i OHC	Cat	89 >	W16EPR-U	3021	D6	0,9	W16TT	IW16	I05	VW16
VANETTE												
1.2 (C120) 1200		A 12 S		85 > 86	W16EPR-U	3021	D6	0,9	W16TT	IW16	I05	VW16
1.5 (C120) 1500	51	A 15 / A 15 S		78 > 88	W16EPR-U	3021	D6	0,9	W16TT	IW16	I05	VW16
1.6 (HC23) (Cargo / E)	72	GA 16 DE		01/95 >	K16PR-U	3191	D77	0,9	K16TT	IK16	I03	VK16
2.0 (C22) 2000	64	Z 20		86 > 96	W20EPR-U	3047	D2	0,9	W20TT	IW20	I06	VW20
2.0 (C22) 2000		SR 20 E		93 > 96	K16R-U	3119	D30	0,8	K16TT	IK16	I03	VK16
2.4 (C22) 2400	74	Z 24 S OHC		86 > 96	W20EPR-U	3047	D2	0,9	W20TT	IW20	I06	VW20
2.4 (C22) 2400	74-76	Z 24 i OHC	Cat	86 > 96	W16EPR-U	3021	D6	0,9	W16TT	IW16	I05	VW16
VIOLET (A10)												
1.4 1400		A 14		77 > 81	W16EPR-U	3021	D6	0,9	W16TT	IW16	I05	VW16
1.6 1600		L 16		77 > 81	W20EP-U	3043	D4	0,9	W20TT	IW20	I06	VW20
X-TRAIL (T30)												
2.0 i 16V	103	QR 20 DE (DOHC)		07/01 >	K16HPR-U11	6076	D166	1,1	KH16TT	IKH16	I43	VKH16
2.5 i 16V	121	QR 25 DE		01/03 >	K16HPR-U11	6076	D166	1,1	KH16TT	IKH16	I43	VKH16
OPEL												
AGILA												
1.0 i 12V	43	Z 10 XE / X 10 XE DOHC Ecotec	3 Cyl.	08/00 >	K20TXR	5063	D20	1,0	K20TT	IK16	I03	VK16











	KW				СТАНДАРТНЫЕ				ВАРИАНТ ЗАМЕНЫ			
												
ОPEL продолжение												
1.0 i12V	44	Z 10 XEP Twinport Ecotec	3 Cyl.	08/03 >	KJ16CR-L11	3132	D35	0,9	K16TT	IK16	I03	VK16
1.2 i16V	55	Z 12 XE DOHC Ecotec		08/00 >	K20TXR	5063	D20	1,0	K20TT	IK16	I03	VK16
1.2 i16V	59	Z 12 XEP Twinport Ecotec		08/03 >	KJ16CR-L11	3132	D35	0,9	K16TT	IK16	I03	VK16
ANTARA												
2.4 i Ecotec	103	Z 24 XED		05/06 >	K20TXR	5063	D20	1,0	K20TT	IK16	I03	VK16
3.2 i V-6 Ecotec	167	Z 32 SEE		05/06 >	PT16VR10	5093		1,1	-	ITV16	I38	
ASCONA-B												
1.6 -> 2.0 All models	44-81	20 E CIH		79 > 81	W20FP-U	3068	D18	0,7	-	WF20	I78	
2.4 4000i 16V	103-106	DOHC		79 > 81	T20EP-U	5031	D5	0,7	-	IT20	I26	VT20
ASCONA-C												
1.3 -/S	44-55	13 N / 13 S		79 > 88	W22EPR-U	3088	D19	0,7	-	W22	I07	VW22
1.6	51-55	16 N OHC II		81 > 88	W20EPR-U	3047	D2	0,7	W20TT	W20	I06	VW20
1.6 S	60-66	16 SH OHC / 16 SV OHC		81 > 86	W20EPR-U	3047	D2	0,7	W20TT	W20	I06	VW20
1.6 i	55	C 16 LZ OHC I (< J1002037)		86 > 87	W22EPR-U11	3089	-	1,1	-	W22	I07	VW22
1.6 i	55	C 16 LZ OHC I (J1002038 ->)		86 > 87	W20EPR-U	3047	D2	0,7	W20TT	W20	I06	VW20
1.6 i	55	C 16 NZ / E 16 NZ OHC		87 > 88	W20EPR-U	3047	D2	0,7	W20TT	W20	I06	VW20
1.8 E	74-85	C 18 NE OHC II / 18 E		82 > 86	W20EPR-U	3047	D2	0,7	W20TT	W20	I06	VW20
1.8 i	74-85	C 18 NE / 18 E / 18 SE		82 > 88	W20EPR-U	3047	D2	0,7	W20TT	W20	I06	VW20
1.8 S	62	S 18 NV / E 18 NV OHC II		87 > 88	W20EPR-U	3047	D2	0,7	W20TT	W20	I06	VW20
2.0 i	85	20 NE / C 20 NE OHC		86 > 88	W16EPR-U	3021	D6	0,7	W16TT	W20	I06	VW20
2.0 i	95	20 SEH OHC II		87 > 88	W20EPR-U	3047	D2	0,7	W20TT	W20	I06	VW20
ASTRA-F												
1.4 i	44	C 14 NZ OHC I	Spi	91 > 07/95	W16EPR-U	3021	D6	0,7	W16TT	W16	I05	VW16
1.4 i	44	C 14 NZ OHC I	Spi	08/95 >	K20TXR	5063	D20	0,8	K20TT	IK20	I04	VK20Y
1.4	55	14 NV OHC I (Eng. < 02BF1476)		91 > 93	W20EPR-U	3047	D2	0,7	W20TT	W20	I06	VW20
1.4	55	14 NV OHC I (Eng. 02BF1477 ->)		91 > 93	K20TXR	5063	D20	0,8	K20TT	IK20	I04	VK20Y
1.4 i	60	14 SE / C 14 SE OHC I	Mpi	91 > 07/95	W16EPR-U	3021	D6	0,7	W16TT	W16	I05	VW16
1.4 i	60	14 SE / C 14 SE OHC I	Mpi	08/95 > 98	K20TXR	5063	D20	0,8	K20TT	IK20	I04	VK20Y
1.4 i/i 16V	66	X 14 XE		95 > 98	K20TXR	5063	D20	0,9	K20TT	IK20	I04	VK20Y
1.6 i	52	X 16 SZ		92 > 03/94	W16EPR-U	3021	D6	0,7	W16TT	W16	I05	VW16
1.6 i	52	X 16 SZ		04/94 > 98	K20TXR	5063	D20	0,8	K20TT	IK20	I04	VK20Y
1.6 i	55	C 16 NZ / E 16 NZ		91 > 98	W16EPR-U	3021	D6	0,7	W16TT	W16	I05	VW16
1.6 i	55	C 16 NZ		08/95 > 98	K20TXR	5063	D20	0,8	K20TT	IK20	I04	VK20Y
1.6 i	55	X 16 SZR		03/96 > 98	K20TXR	5063	D20	0,8	K20TT	IK20	I04	VK20Y
1.6 i	55-60	16 LZ 2 OHC		09/94 > 98	W20EPR-U11	3049	D13	1,1	W20TT	W20	I06	VW20
1.6 i	74	C 16 SE OHC I		92 > 07/95	W16EPR-U	3021	D6	0,8	W16TT	W16	I05	VW16
1.6 i	74	C 16 SE OHC I		08/95 > 98	K20TXR	5063	D20	0,9	K20TT	IK20	I04	VK20Y
1.6 i16V	74-78	X 16 XE / X 16 XEL		09/93 > 98	K20TXR	5063	D20	0,8	K20TT	IK20	I04	VK20Y
1.8 i	66	C 18 NZ OHC (II)		09/91 > 94	W16EPR-U	3021	D6	0,7	W16TT	W16	I05	VW16
1.8 i	66	C 18 NZ OHC (II)		08/94 > 98	K20TXR	5063	D20	0,8	K20TT	IK20	I04	VK20Y
1.8 i	85	C 18 XEL DOHC		94 > 98	K20TXR	5063	D20	0,8	K20TT	IK20	I04	VK20Y
1.8 i16V	92	C 18 XE DOHC II		06/93 > 98	K20TXR	5063	D20	0,8	K20TT	IK20	I04	VK20Y
2.0 i	85	C 20 NE OHC (II)		91 > 06/95	W16EPR-U	3021	D6	0,7	W16TT	W16	I05	VW16
2.0 i	85	C 20 NE OHC (II)		07/95 > 98	K20TXR	5063	D20	0,8	K20TT	IK20	I04	VK20Y
2.0 i16V/GSi 16V	110	C 20 XE DOHC I (Eng. < 14104354)		09/91 > 08/92	Q20PR-U	3007	D12	0,7	Q20TT	IK20	I04	VK20Y
2.0 i16V/GSi 16V	110	C 20 XE DOHC I (Eng. 14104355 ->)		09/92 > 98	K20TXR	5063	D20	0,8	K20TT	IK20	I04	VK20Y
2.0 i16V/GSi 16V	110	X 20 XEV DOHC		94 > 98	K20TXR	5063	D20	0,8	K20TT	IK20	I04	VK20Y
ASTRA-G												
1.2 i16V	48	X 12 XE / Z 12 XE Ecotec		02/98 >	K20TXR	5063	D20	1,0	K20TT	IK16	I03	VK16
1.4 i16V	66	X 14 XE / Z 14 XE Ecotec		02/98 >	K20TXR	5063	D20	1,0	K20TT	IK16	I03	VK16
1.6 i	55-62	X 16 SZR / Z 16 SE		02/98 >	K20TXR	5063	D20	0,8	K20TT	IK16	I03	VK16
1.6 i16V	74	X 16 XEL / Z 16 XE Ecotec		02/98 >	K20TXR	5063	D20	1,0	K20TT	IK16	I03	VK16
1.8 i16V	84	X 18 XE(1) / Z 18 XE(L) Ecotec		02/98 >	K20TXR	5063	D20	1,0	K20TT	IK16	I03	VK16
2.0 i16V	100	X 20 XEV Ecotec		02/98 >	K20TXR	5063	D20	1,0	K20TT	IK16	I03	VK16
2.0 i16V OPC	118	X 20 XER		10/99 >	K20TXR	5063	D20	1,0	K20TT	IK20	I04	VK20
2.0 i16V Turbo	140	Z 20 LET DOHC Turbo		12/00 >	K20TXR	5063	D20	1,0	K20TT	IK20	I04	VK20
2.2 i16V	108	Z 22 SE Ecotec		09/00 >	ITV16	5338	I38	1,1	-	ITV16	I38	
ASTRA-H												
1.4 i16V	66	Z 14 XEL, XEP		03/04 >	KJ16CR-L11	3132	D35	1,0	K16TT	IK16	I03	VK16
1.6 i16V	77	Z 16 XEP		03/04 >	KJ16CR-L11	3132	D35	1,0	K16TT	IK16	I03	VK16
1.8 i16V	92	Z 18 XE		03/04 >	KJ16CR-L11	3132	D35	1,0	K16TT	IK16	I03	VK16
2.0 i16V Turbo	125	Z 20 LEL		03/04 >	KJ16CR11	3131	-	0,8	K16TT	IK16	I03	VK16
2.0 i16V Turbo	147	Z 20 LER		09/04 >	KJ16CR11	3131	-	0,8	K16TT	IK16	I03	VK16
2.0 i16V Turbo	177	Z 20 LEH		03/05 >	PK20PR-P8	3245	P27	0,8	K20TT	IK20	I04	VK20Y











Свечи зажигания | Автомобили европейского рынка

	KW				СТАНДАРТНЫЕ				ВАРИАНТ ЗАМЕНЫ			
												
OPEL продолжение												
BLITZ (Bedford)												
2.0	56	20 N CIH 4		84 > 87	W20FPR-U	3070	D3	0,8	-	IWF20	I78	
CALIBRA												
2.0 i -/4x4	85	C 20 NE OHC II	Hex = 16mm	90 > 98	K20TXR	5063	D20	0,8	K20TT	IK16	I03	VK16
2.0 i -/4x4	85	C 20 NE OHC II	Hex = 21mm	90 > 98	W16EPR-U	3021	D6	0,7	W16TT	IW16	I05	VW16
2.0 i16V -/4x4	110	20 XE / C 20 XE DOHC		91 > 08/92	Q20PR-U	3007	D12	0,7	Q20TT	IK20	I04	VK20Y
2.0 i16V -/4x4	110	20 XE / C 20 XE DOHC		09/92 > 98	K20TXR	5063	D20	0,8	K20TT	IK20	I04	VK20Y
2.0 i16V / ...4x4	110	X 20 XEV		02/94 > 98	K20TXR	5063	D20	0,8	K20TT	IK20	I04	VK20Y
2.0 i16V Turbo	150	C 20 LET DOHC		92 > 98	K20R-U	3122	D31	0,8	K20TT	IK20	I04	VK20Y
2.5 i V-6	125	C 25 XE DOHC		93 > 98	K20TXR	5063	D20	0,8	K20TT	IK20	I04	VK20Y
CAMPO												
2.3	69	23		88 >	W20EPR-U	3047	D2	0,7	W20TT	IW20	I06	VW20
COMBO												
1.2	33	12 NZ / C 12 NZ / X 12 SZ	Hex = 16mm	07/94 > 10/01	K20TXR	5063	D20	1,0	K20TT	IK16	I03	VK16
1.2	33	12 NZ / C 12 NZ / X 12 SZ	Hex = 21mm	07/94 > 10/01	W20EPR-U	3047	D2	0,7	W20TT	IW20	I06	VW20
1.3	44	13 N OHC		85 >	W20EPR-U	3047	D2	0,7	W20TT	IW20	I06	VW20
1.4	44	X 14 SZ	Hex = 16mm	07/94 > 10/01	K20TXR	5063	D20	1,0	K20TT	IK16	I03	VK16
1.4	44-60-66	C 14 NZ / C 14 SE / X 14 XE	Hex = 16mm	07/94 > 10/01	K20TXR	5063	D20	1,0	K20TT	IK16	I03	VK16
1.4	44-60-66	C 14 NZ / C 14 SE / X 14 XE	Hex = 21mm	07/94 > 10/01	W20EPR-U	3047	D2	0,7	W20TT	IW20	I06	VW20
1.4 i16V	66	Z 14 XEP Ecotec		10/04 >	KJ16CR-L11	3132	D35	0,9	K16TT	IK16	I03	VK16
1.6	66	16 SH OHC		85 >	W20EPR-U	3047	D2	0,7	W20TT	IW20	I06	VW20
1.6 i	64	X 14 SZ		10/01 >	K20TXR	5063	D20	1,0	K20TT	IK16	I03	VK16
COMMODORE B/C												
2.5->3.0 All models	85-96	25S / 25E / 28 S / 30 E		79 > 82	W20FPR-U	3070	D3	0,7	-	IWF20	I78	
CORSA-A												
1.0	33	10 S OHV		83 > 93	W20FPR-U	3070	D3	0,7	-	IWF20	I78	
1.2 S	37-41	12 S OHC / 12 ST OHC		82 > 02/90	W20EPR-U	3047	D2	0,7	W20TT	IW20	I06	VW20
1.2	33	E 12 GV / 12 NC OHV		85 > 92	W20FPR-U	3070	D3	0,7	-	IWF20	I78	
1.2	33	12 NV OHC I		86 > 92	W20EPR-U	3047	D2	0,7	W20TT	IW20	I06	VW20
1.2 i	33	12 NZ / C 12 NZ OHC I	Cat	90 > 93	W20EPR-U	3047	D2	0,7	W20TT	IW20	I06	VW20
1.3 S	51-52	13 S / 13 SB OHC		82 > 93	W20EPR-U	3047	D2	0,7	W20TT	IW20	I06	VW20
1.3 i	44	C 13 N OHC		85 > 93	W20EPR-U	3047	D2	0,7	W20TT	IW20	I06	VW20
1.3 Sprint R	61	13 E Irmscher		85 > 93	W20EPR-U	3047	D2	0,7	W20TT	IW20	I06	VW20
1.3	44	13 NB		85 > 93	W20EPR-U	3047	D2	0,7	W20TT	IW20	I06	VW20
1.4 i	44-60	C 14 NZ / C 14 SE OHC I	WW Cat	90 > 93	W20EPR-U	3047	D2	0,7	W20TT	IW20	I06	VW20
1.4	53	14 NV OHC I		89 > 93	W20EPR-U	3047	D2	0,7	W20TT	IW20	I06	VW20
1.6 i/GSi	72-74	E 16 SE / C 16 SEi Irmsch.		88 > 93	W20EPR-U	3047	D2	0,7	W20TT	IW20	I06	VW20
1.6 i	55-60	C 16 NZ / E 16 NZ OHC		88 > 93	W20EPR-U	3047	D2	0,7	W20TT	IW20	I06	VW20
CORSA-B												
1.0 i12V	40	X 10 XE DOHC Ecotec	3 Cyl.	02/97 >	K20TXR	5063	D20	1,0	K20TT	IK16	I03	VK16
1.2 i	33	12 NZ (Eng. -> 19334656)		93 > 07/95	W16EPR-U	3021	D6	0,7	W16TT	IW16	I05	VW16
1.2 i	33	12 NZ (Eng. 19334657 ->)		08/95 >	K20TXR	5063	D20	0,9	K20TT	IK20	I04	VK20Y
1.2 i	33	C 12 NZ (Eng. -> 19341712)		93 > 07/95	W16EPR-U	3021	D6	0,7	W16TT	IW16	I05	VW16
1.2 i	33	C 12 NZ (Eng. 19341713 ->)		08/95 >	K20TXR	5063	D20	0,9	K20TT	IK20	I04	VK20Y
1.2 i	33	X 12 SZ (Eng. -> 19334656)		93 > 07/95	W16EPR-U	3021	D6	0,7	W16TT	IW16	I05	VW16
1.2 i	33	X 12 SZ (Eng. 19334657 ->)		08/95 >	K20TXR	5063	D20	0,9	K20TT	IK20	I04	VK20Y
1.2 i16V	48	X 12 XE DOHC Ecotec		09/97 >	K20TXR	5063	D20	1,0	K20TT	IK16	I03	VK16
1.4 i	44	C 14 NZ OHC I (Eng.-> 02BF1475)		93 > 07/95	W16EPR-U	3021	D6	0,7	W16TT	IW16	I05	VW16
1.4 i	44	C 14 NZ OHC I (Eng. 02BF1476 ->)		08/95 >	K20TXR	5063	D20	0,9	K20TT	IK20	I04	VK20Y
1.4 i	44	C 14 NZ OHC I (Eng.-> 19241622)		93 > 07/95	W16EPR-U	3021	D6	0,7	W16TT	IW16	I05	VW16
1.4 i	44	C 14 NZ OHC I (Eng. 19241623 ->)		08/95 >	K20TXR	5063	D20	0,9	K20TT	IK20	I04	VK20Y
1.4 i	60	C 14 SE OHC I (Eng. -> 02BD1413)		93 > 07/95	W20EPR-U	3047	D2	0,7	W20TT	IW20	I06	VW20
1.4 i	60	C 14 SE OHC I (Eng. 02BD1414 ->)		08/95 >	K20TXR	5063	D20	0,9	K20TT	IK20	I04	VK20Y
1.4 i	40-44	X 14 SZ		95 >	K20TXR	5063	D20	0,9	K20TT	IK20	I04	VK20Y
1.4 i16V	66	X 14 XE Ecotec		09/94 >	K20TXR	5063	D20	0,9	K20TT	IK20	I04	VK20Y
1.6 GSi 16V	80	C 16 XE DOHC I		03/93 >	K20TXR	5063	D20	0,9	K20TT	IK20	I04	VK20Y
1.6 i16V	78	X 16 XE Ecotec		09/94 >	K20TXR	5063	D20	0,9	K20TT	IK20	I04	VK20Y
CORSA-C												
1.0 i12V	43	X 10 XE / Z 10 XE DOHC Ecotec	3 Cyl.	08/00 > 08/03	K20TXR	5063	D20	1,0	K20TT	IK16	I03	VK16
1.2 i16V	55	Z 12 XE DOHC Ecotec		08/00 >	K20TXR	5063	D20	1,0	K20TT	IK16	I03	VK16
1.4 i16V	66	X 14 XE / Z 14 XE DOHC Ecotec		09/00 >	K20TXR	5063	D20	1,0	K20TT	IK20	I04	VK20













	KW				СТАНДАРТНЫЕ				ВАРИАНТ ЗАМЕНЫ			
												
ОPEL продолжение												
1.8 i16V GSi	92	X 18 XE DOHC Ecotec		03/01 >	K20TXR	5063	D20	1,0	K20TT	IK20	I04	VK20
CORSA-D												
1.0 i12V	44	Z 10 XEP Twinport ECO	3 Cyl.	09/03 >	KJ16CR-L11	3132	D35	1,0	K16TT	IK16	I03	VK16
1.2 i16V Twinport	59	Z 12 XEP		07/04 >	KJ16CR-L11	3132	D35	1,0	K16TT	IK16	I03	VK16
1.4 i16V Twinport	66	Z 14 XEP		06/03 >	KJ16CR-L11	3132	D35	1,0	K16TT	IK16	I03	VK16
FRONTERA (A)												
2.0 i	85	C 20 NE OHC II		09/91 > 08/95	W16EPR-U	3021	D6	0,7	W16TT	IW20	I06	VW20
2.0 i	85	X 20 SE		02/95 > 08/98	K20TXR	5063	D20	0,8	K20TT	IK20	I04	VK20Y
2.2 i16V	100	X 22 XE		02/95 > 08/98	K20TXR	5063	D20	0,8	K20TT	IK20	I04	VK20Y
2.4 i	92	C 24 NE CIH		09/91 > 08/95	W20FPR-U	3070	D3	0,7	-	IWF20	I78	
FRONTERA (B)												
2.2 i16V	100	X 22 E, Y 22 E		07/98 >	K20TXR	5063	D20	1,0	K20TT	IK20	I04	VK20
3.2 i V-6 24V	151	6V D1 (V-6, DOHC)		10/98 >	K16PR-P11	3293	-	1,1	K16TT	IK16	I03	VK16
GT												
1.1 1100				68 > 73	W20FP-U	3068	D18	0,7	-	IWF20	I78	
1.9 1900	66	19 S		68 > 73	W20FP-U	3068	D18	0,7	-	IWF20	I78	
1.9 1900	66	19 S		71 > 73	W20FP-U	3068	D18	0,7	-	IWF20	I78	
INSIGNIA												
1.6 i16V	85	A 16 XER		07/08 >	KJ16CRL11	3132	D35	0,9	-	IK16	I03	VK16
1.6 i16V Turbo	132	A 16 LET	Turbo	07/08 >	PK20PR11	5304	I04	0,7	K20TT	IK20	I04	VK20
1.8 i16V	103	A 18 XER		07/08 >	KJ16CRL11	3132	D35	0,9	-	IK16	I03	VK16
2.8 V6 Turbo <EcoTec>	191	A 28 NET	Turbo	07/08 >	VKH20	5618	V18	1,0	-	IKH20	I44	VKH20
KADETT-C												
1.0	29	10 N OHV		74 > 82	W20FP-U	3068	D18	0,7	-	IWF20	I78	
1.0 S	37	10 S OHV		74 > 82	W20FP-U	3068	D18	0,7	-	IWF20	I78	
1.2	37-39	12 N OHV		73 > 82	W20FP-U	3068	D18	0,7	-	IWF20	I78	
1.2 S	43-44	12 S OHV		79 > 82	W20FPR-U	3070	D3	0,7	-	IWF20	I78	
1.3	44	13 N OHC		79 > 82	W20EPR-U	3047	D2	0,7	W20TT	IW20	I06	VW20
1.3 S	50-55	13 S OHC		79 > 82	W20EPR-U	3047	D2	0,7	W20TT	IW20	I06	VW20
KADETT-D												
1.2	37-39	12 N OHV		79 > 82	W20FP-U	3068	D18	0,7	-	IWF20	I78	
1.2 S	43-44	12 S OHV		79 > 84	W20FPR-U	3070	D3	0,7	-	IWF20	I78	
1.2 S	40	12 ST OHC		82 > 84	W20EPR-U	3047	D2	0,7	W20TT	IW20	I06	VW20
1.3	44	13 N OHC		79 > 84	W20EPR-U	3047	D2	0,7	W20TT	IW20	I06	VW20
1.3 S	50-55	13 S OHC		79 > 84	W20EPR-U	3047	D2	0,7	W20TT	IW20	I06	VW20
1.6 S	66	16 SH OHC		81 > 84	W20EPR-U	3047	D2	0,9	W20TT	IW20	I06	VW20
1.8 E/GTE	85	18 E OHC		83 > 84	W20EPR-U	3047	D2	0,7	W20TT	IW20	I06	VW20
KADETT-E												
1.2 S	40	12 S / 12 SC OHV		84 > 86	W20FPR-U	3070	D3	0,7	-	IWF20	I78	
1.2 S	40	12 S / 12 ST OHC		84 > 88	W20EPR-U	3047	D2	0,7	W20TT	IW20	I06	VW20
1.3	44	13 N / 13 NB OHC		84 > 91	W20EPR-U	3047	D2	0,7	W20TT	IW20	I06	VW20
1.3 i	44	C 13 N OHC		85 > 91	W20EPR-U	3047	D2	0,7	W20TT	IW20	I06	VW20
1.3 S	55	13 S / 13 SC OHC		84 > 87	W20EPR-U	3047	D2	0,7	W20TT	IW20	I06	VW20
1.4	44-55	E 14 LV / 14 NV OHC I		90 > 91	W20EPR-U	3047	D2	0,7	W20TT	IW20	I06	VW20
1.4 i	44	C 14 NZ OHC I		90 > 91	W20EPR-U	3047	D2	0,7	W20TT	IW20	I06	VW20
1.6 S	60-66	16 SH / 16 SV OHC I		84 > 91	W20EPR-U	3047	D2	0,7	W20TT	IW20	I06	VW20
1.6 i	55	C 16 LZ OHC I		86 > 87	W20EPR-U11	3049	D13	1,1	W20TT	IW20	I06	VW20
1.6 i	55-74	C 16 NZ / E16 NZ / E 16 SE		87 > 91	W20EPR-U	3047	D2	0,7	W20TT	IW20	I06	VW20
1.8	62	S 18 NV OHC II	(S)	86 > 91	W20EPR-U	3047	D2	0,7	W20TT	IW20	I06	VW20
1.8 GSi	74-85	C18NE/18E/18SE OHC II		84 > 91	W20EPR-U	3047	D2	0,7	W20TT	IW20	I06	VW20
1.8 i	66	C 18 NT OHC II		85 > 91	W20EPR-U	3047	D2	0,7	W20TT	IW20	I06	VW20
1.8 S	62	E 18 NV OHC II		87 > 91	W20EPR-U	3047	D2	0,7	W20TT	IW20	I06	VW20
1.8 i	66	C 18 NZ OHC II		90 > 91	W16EPR-U	3021	D6	0,7	W16TT	IW16	I05	VW16
2.0 i16V / GSi 16V	110-115	20 XEJ / C 20 XE DOHC		88 > 91	Q20PR-U	3007	D12	0,7	Q20TT	IK20	I04	VK20Y
2.0 i/GSi	85	20 NE / C 20 NE OHC	Cat	86 > 91	W16EPR-U	3021	D6	0,7	W16TT	IW20	I06	VW20
2.0 i/GSi	91-95	20 SEH / 20 SER OHC II		86 > 91	W20EPR-U	3047	D2	0,7	W20TT	IW20	I06	VW20
2.0 i16V / GSi 16V	110-115	20 XEJ / C 20 XE DOHC II	Cat	88 > 91	Q20PR-U	3007	D12	0,7	Q20TT	IK20	I04	VK20Y
MANTA-A												
1.6 S	59			71 > 74	W20EP-U	3043	D4	0,7	W20TT	IW20	I06	VW20
1.6	50			71 > 75	W20FP-U	3068	D18	0,7	-	IWF20	I78	
1.9	66-77			71 > 75	W20FP-U	3068	D18	0,7	-	IWF20	I78	
MANTA-B												
1.2 -/S		12 N / 12 S OHC		75 > 79	W20FP-U	3068	D18	0,7	-	IWF20	I78	
1.3 -/S	44-55	13 N / 13 S OHC		79 > 86	W20EPR-U	3047	D2	0,7	W20TT	IW20	I06	VW20
1.6 -/S	44-55	16 N / 16 S CIH		75 > 80	W20FP-U	3068	D18	0,7	-	IWF20	I78	
1.8 S	66	18 S OHC		82 > 87	W20EPR-U	3047	D2	0,7	W20TT	IW20	I06	VW20
1.9	55	19 N CIH		76 > 80	W20FP-U	3068	D18	0,7	-	IWF20	I78	
2.0 -/S	66-74	20 N / 20 S CIH		77 > 85	W20FPR-U	3070	D3	0,7	-	IWF20	I78	
2.0 E / GTE / GSi	77-81	20 E CIH	WW Cat	77 > 88	W20FPR-U	3070	D3	0,7	-	IWF20	I78	











Свечи зажигания | Автомобили европейского рынка

	KW				СТАНДАРТНЫЕ				ВАРИАНТ ЗАМЕНЫ			
												
ОPEL продолжение												
MERIVA												
1.4 i16V Twinport	66	Z 14 XEP		07/04 >	KJ16CR-L11	3132	D35	1,1	K16TT	IK16	I03	VK16
1.6 i	64	Z 16 SE (8 valve)		05/03 >	K20TXR	5063	D20	1,0	K20TT	IK16	I03	VK16
1.6 i16V	74	Z 16 XE (16 valve)		05/03 >	K20TXR	5063	D20	1,0	K20TT	IK16	I03	VK16
1.8 i16V	92	Z 18 XE (16 valve)		09/02 >	K20TXR	5063	D20	1,0	K20TT	IK16	I03	VK16
MONTEREY												
3.2 i V-6 24V	130	6 V D1 (V-6) Isuzu		92 >	K20PR-U11	3121	D14	1,1	K20TT	IK20	I04	VK20
3.2 i V-6 24V	151	6 V D1 (V-6) Isuzu		07/98 >	K16PR-P11	3293	-	1,1	K16TT	IK16	I03	VK16
3.5 i V-6 24V	158	6 V E1 (V-6) Isuzu		09/95 >	K16PR-P11	3293	-	1,1	K16TT	IK16	I03	VK16
MONZA-A/B												
2.0 -> 3.0 All models	81-133			04/78 > 08/86	W20FPR-U	3070	D3	0,7	-	IWF20	I78	
OMEGA-A												
1.8 i	85	18 SEH OHC II		86 > 93	W20EPR-U	3047	D2	0,7	W20TT	IW20	I06	VW20
1.8 S	66	18 SV OHC II		86 > 90	W20EPR-U	3047	D2	0,7	W20TT	IW20	I06	VW20
1.8	60-65	E 18 NVR / (S)18 NV OHC II		86 > 93	W20EPR-U	3047	D2	0,7	W20TT	IW20	I06	VW20
2.0 i	90	20 SE OHC II		86 > 93	W20EPR-U	3047	D2	0,7	W20TT	IW20	I06	VW20
2.0 i	85	20 NE / C 20 NE OHC	Cat	86 > 94	W16EPR-U	3021	D6	0,7	W16TT	IW20	I06	VW20
2.0 i	73-90	20 NEJ / 20 SE OHC		09/90 > 03/94	W20EPR-U	3047	D2	0,8	W20TT	IW20	I06	VW20
2.4 i	92	C 24 NE CIH		88 > 93	W20FPR-U	3070	D3	0,7	-	IWF20	I78	
2.6 i	110	C 26 NE CIH		90 > 93	W20FPR-U	3070	D3	0,7	-	IWF20	I78	
3.0 i Caravan	130	C 30 NE / 30 NE CIH		87 > 93	W20FPR-U	3070	D3	0,8	-	IWF20	I78	
3.0 3000	115	C 30 LE CIH		03/87 > 12/87	W20FPR-U	3070	D3	0,8	-	IWF20	I78	
3.0 3000	115-130	C 30 NE / 30 NE CIH		87 > 03/94	W20FPR-U	3070	D3	0,8	-	IWF20	I78	
3.0 3000 24V	147-150	C 30 SE/C30 SEJ DOHC		89 > 94	K20TXR	5063	D20	0,8	K20TT	IK20	I04	VK20Y
3.0 3000 24V Evo. 500	170	..30.. DOHC		90 > 91	K20PBR	5060	D105	0,8	K20TT	IK20	I04	VK20Y
3.6 i24V Twin Turbo	265-281	C 36 GET DOHC		90 > 94	IK20	5304	I04	0,8	-	IK20	I04	VK20Y
OMEGA-B												
2.0 i	85	20 SE OHC II		04/94 >	K20TXR	5063	D20	0,9	K20TT	IK20	I04	VK20Y
2.0 i16V	85	X 20 SE OHC II		04/94 >	K20TXR	5063	D20	0,9	K20TT	IK20	I04	VK20Y
2.0 i16V	100	X 20 XEV		04/94 >	K20TXR	5063	D20	0,9	K20TT	IK20	I04	VK20Y
2.2 i16V	106	Y 22 XE, Z 22 XE Ecotec		09/99 >	IK16	5063	D20	1,0	K16TT	IK16	I03	VK16
2.5 iV-6 24V	125	X 25 XE (Eng. < 818.688)		94 > 95	K20TXR	5063	D20	0,9	K20TT	IK20	I04	VK20Y
2.5 iV-6 24V	125	X 25 XE (Eng. 818.688 ->)		95 >	K20TXR	5063	D20	0,9	K20TT	IK20	I04	VK20Y
2.6 iV-6 24V	132	Y 26 SE (DOHC)		09/00 >	K20PBR-S10	5061	D76	1,0	K20TT	IK20	I04	VK20
3.0 iV-6 24V	155	X 30 XE (Eng. < 818.688)		94 > 95	K20TXR	5063	D20	0,9	K20TT	IK20	I04	VK20Y
3.0 iV-6 24V	155	X 30 XE (Eng. 818.688 ->)		95 >	K20TXR	5063	D20	0,9	K20TT	IK20	I04	VK20Y
3.2 iV-6 24V	160	Y 32 SE (DOHC)		06/00 >	K20PBR-S10	5061	D76	1,0	K20TT	IK20	I04	VK20
SENATOR-A												
2.0 i	81-85	20 E CIH		83 > 84	W20FPR-U	3070	D3	0,7	-	IWF20	I78	
2.2 i	85	22 E		84 > 87	W20FPR-U	3070	D3	0,7	-	IWF20	I78	
2.5 i	100-103	25 E / 25 NE / S 25 E CIH		81 > 83	W20FP-U	3068	D18	0,7	-	IWF20	I78	
2.5 i	100-103	25 E / 25 NE / S 25 E CIH		83 > 87	W20FPR-U	3070	D3	0,7	-	IWF20	I78	
2.8	103	28 H		79 > 81	W20FP-U	3068	D18	0,7	-	IWF20	I78	
3.0 i	130-132	30 E / 30 NE		79 > 82	W20FP-U	3068	D18	0,7	-	IWF20	I78	
3.0 i	130-132	30 E / 30 NE		83 > 87	W20FPR-U	3070	D3	0,7	-	IWF20	I78	
3.0	110	30 S CIH		79 > 82	W20FP-U	3068	D18	0,7	-	IWF20	I78	
3.0 i	115-132	C 30 LE/C 30 NE		79 > 82	W20FP-U	3068	D18	0,7	-	IWF20	I78	
3.0 i	115-132	C 30 LE/C 30 NE/S 30 E		83 > 87	W20FPR-U	3070	D3	0,7	-	IWF20	I78	
SENATOR-B												
2.6 i	110	C 26 NE CIH		90 > 93	W20FPR-U	3070	D3	0,7	-	IWF20	I78	
3.0 i	115-132	30 NE / C 30 NE / C 30 LE		87 > 93	W20FPR-U	3070	D3	0,7	-	IWF20	I78	
3.0 i24V	150	C 30 SE DOHC		89 > 93	K20TXR	5063	D20	0,8	K20TT	IK20	I04	VK20Y
3.6 i	145	C 36 NE Irmscher		89 > 93	K20TXR	5063	D20	0,8	K20TT	IK20	I04	VK20Y
4.0 i	200	C 40 SE Irmscher		91 > 93	K20PBR	5060	D105	0,8	K20TT	IK20	I04	VK20Y
SIGNUM												
1.8 i16V	90	Z 18 XE Ecotec		05/03 >	K20PBR-S10	5061	D76	1,0	K20TT	IK16	I03	VK16
2.0 i16V Turbo	129	Z 20 NET Turbo Ecotec		05/03 >	PK20PR11	3168	P28	1,0	K20TT	IK20	I04	VK20
2.2 i16V	114	Y 22 XE, Z 22 XE Ecotec		03 >	K20PBR-S10	5061	D76	1,0	K20TT	IK16	I03	VK16
2.2 i16V Direct	114	Z 22 YH Direct Ecotec		05/03 >	K20PBR-S10	5061	D76	1,0	K20TT	IK16	I03	VK16
2.8 iV-6 24V Turbo	169	Ecotec		09/05 >	VKH20	5618	V18	1,1	-	IKH20	I44	VKH20
3.2 iV-6 24V Turbo	155	Z 32 SE Ecotec		05/03 >	K20PBR-S10	5061	D76	1,0	K20TT	IK16	I03	VK16
3.2 iV-6 24V	155	Y 32 SE (DOHC)		03 >	K20PBR-S10	5061	D76	1,0	K20TT	IK16	I03	VK16
SINTRA												
2.2 i16V	104	X 22 XE		96 > 00	K20TXR	5063	D20	0,8	K20TT	IK20	I04	VK20Y
3.0 iV-6	148	X 30 XE		96 > 00	K20TXR	5063	D20	0,8	K20TT	IK20	I04	VK20Y
SPEEDSTER												
2.0 i16V Turbo	147	Z 20 LET Turbo Ecotech		04/03 >	K20TXR	5063	D20	1,0	K20TT	IK20	I04	VK20
2.2 i16V	108	Z 22 SE		08/00 >	ITV16	5338	I38	1,1	-	ITV20	I39	











	KW				СТАНДАРТНЫЕ				ВАРИАНТ ЗАМЕНЫ			
												
ОPEL продолжение												
TIGRA												
1.4 i	66	X 14 XE		94 >	K20TXR	5063	D20	0,8	K20TT	IK20	I04	VK20Y
1.4 i 16V TwinTop	66	Z 14 XEP		06/04 >	KJ16CR-L11	3132	D35	1,0	K16TT	IK16	I03	VK16
1.6 i	78	X 16 XE		94 >	K20TXR	5063	D20	0,8	K20TT	IK20	I04	VK20Y
1.8 i 16V TwinTop	92	Z 18 XE		06/04 >	KJ16CR-L11	3132	D35	1,0	K16TT	IK16	I03	VK16
TRANSPORT												
2.3	101	G 16V		93 >	Q20PR-U	3007	D12	0,7	Q20TT	IK20	I04	VK20Y
3.8 V-6	129	L V-6		93 > 97	T16EPR-U15	5023	-	1,3	-	IT16	I25	VT16
3.8 V-6	129	(E) V-6		97 >	PT16EPR-L13	5070	P18	1,3	-	IT16	I25	VT16
VECTRA-A												
1.4	55	14 NV OHC I		88 > 92	W20EPR-U	3047	D2	0,7	W20TT	IW20	I06	VW20
1.6 i	55	C 16 NZ OHC		88 > 95	W16EPR-U	3021	D6	0,7	W16TT	IW20	I06	VW20
1.6 i	55	E 16 NZ / E 16 NZ2		88 > 95	W16EPR-U	3021	D6	0,7	W16TT	IW20	I06	VW20
1.6 S	60	16 SV OHC I		88 > 93	W20EPR-U	3047	D2	0,7	W20TT	IW20	I06	VW20
1.6 i	52	X 16 SZ		93 > 11/95	W20EPR-U	3047	D2	0,7	W20TT	IW20	I06	VW20
1.8 -/4x4	66	18 SV / C 18 SV OHC		89 >	W20EPR-U	3047	D2	0,7	W20TT	IW20	I06	VW20
1.8 S/S 4x4	65	E 18 NVR OHC II		88 > 90	W20EPR-U	3047	D2	0,7	W20TT	IW20	I06	VW20
1.8 i	66	C 18 NZ OHCII (Ch. < P1999999)		90 > 07/95	W16EPR-U	3021	D6	0,7	W16TT	IW20	I06	VW20
1.8 i	66	C 18 NZ OHCII (Ch. < P5999999)		90 > 07/95	W16EPR-U	3021	D6	0,7	W16TT	IW20	I06	VW20
1.8 i	66	C 18 NZ OHCII (Ch. < P7999999)		90 > 07/95	W16EPR-U	3021	D6	0,7	W16TT	IW20	I06	VW20
1.8 i	66	C 18 NZ OHCII (Ch. R1000001 ->)		08/95 >	K20TXR	5063	D20	0,8	K20TT	IK20	I04	VK20Y
1.8 i	66	C 18 NZ OHCII (Ch. R5000001 ->)		08/95 >	K20TXR	5063	D20	0,8	K20TT	IK20	I04	VK20Y
1.8 i	66	C 18 NZ OHCII (Ch. P7000001 ->)		08/95 >	K20TXR	5063	D20	0,8	K20TT	IK20	I04	VK20Y
2.0 i -/4x4	85	20 NE / C 20 NE (Ch. < P1999999)		88 > 07/95	W16EPR-U	3021	D6	0,7	W16TT	IW20	I06	VW20
2.0 i -/4x4	85	20 NE / C 20 NE (Ch. < P5999999)		88 > 07/95	W16EPR-U	3021	D6	0,7	W16TT	IW20	I06	VW20
2.0 i -/4x4	85	20 NE / C 20 NE (Ch. < P7999999)		88 > 07/95	W16EPR-U	3021	D6	0,7	W16TT	IW20	I06	VW20
2.0 i -/4x4	85	20 NE / C 20 NE (Ch. R1000001 ->)		08/95 >	K20TXR	5063	D20	0,8	K20TT	IK20	I04	VK20Y
2.0 i -/4x4	85	20 NE / C 20 NE (Ch. R5000001 ->)		08/95 >	K20TXR	5063	D20	0,8	K20TT	IK20	I04	VK20Y
2.0 i -/4x4	85	20 NE / C 20 NE (Ch. P7000001 ->)		08/95 >	K20TXR	5063	D20	0,8	K20TT	IK20	I04	VK20Y
2.0 i -/4x4	95	20 SEH OHC II		88 > 93	W20EPR-U	3047	D2	0,7	W20TT	IW20	I06	VW20
2.0 2000 16V /...4x4	110	20 XE DOHC (Eng. < 14002934)		01/89 > 08/92	K20PR-U	3145	D22	0,8	K20TT	IK20	I04	VK20Y
2.0 2000 16V /...4x4	110	20 XE DOHC (Eng. 14002935->)		09/92 > 06/94	K20TXR	5063	D20	0,8	K20TT	IK20	I04	VK20Y
2.0 2000 16V /...4x4	110	C 20 XE DOHC (Eng. < 14002934)		01/89 > 08/92	K20PR-U	3145	D22	0,8	K20TT	IK20	I04	VK20Y
2.0 2000 16V /...4x4	110	C 20 XE DOHC (Eng. 14002935 ->)		09/92 > 06/94	K20TXR	5063	D20	0,8	K20TT	IK20	I04	VK20Y
2.0 i 16V Turbo /...4x4	150	C 20 LET DOHC		92 > 95	K20R-U	3122	D31	0,8	K20TT	IK20	I04	VK20Y
2.5 i V-6	125	25 XE / C 25 XE		02/93 > 11/95	K20TXR	5063	D20	0,8	K20TT	IK20	I04	VK20Y
VECTRA-B												
1.6 i 16V	55	16 LZ2 / X 16 SZR		10/95 > 08/02	K20TXR	5063	D20	0,9	K20TT	IK20	I04	VK20Y
1.6 i 16V	74	X 16 XEL		10/95 > 08/02	K20TXR	5063	D20	0,9	K20TT	IK20	I04	VK20Y
1.8 i 16V	85	X 18 XE		10/95 > 08/02	K20TXR	5063	D20	0,9	K20TT	IK20	I04	VK20Y
2.0 i	80	20 NEJ		10/95 > 08/02	K20TXR	5063	D20	0,9	K20TT	IK20	I04	VK20Y
2.0 i 16V	100	X 20 XEV		10/95 > 08/02	K20TXR	5063	D20	0,9	K20TT	IK20	I04	VK20Y
2.2 i 16V	106	C 22 SEL (DOHC)		10/99 > 03/02	K20TXR	5063	D20	0,9	K20TT	IK16	I03	VK16
2.2 i 16V	108	Z 22 SE Ecotec		10/99 > 03/02	ITV16	5338	I38	1,1	-	ITV16	I38	
2.5 i V-6	125	X 25 XE (DOHC V-6)		10/95 > 08/02	K20TXR	5063	D20	0,9	K20TT	IK20	I04	VK20Y
2.6 i V-6	130	Y 26 SE (DOHC V-6)		12/00 > 03/02	K20PBR-S10	5061	D76	1,0	K20TT	IK20	I04	VK20
3.0 iV-6 24V 3000 SUPERTOURING	196	Ecotec		10/97 >	K20TXR	5063	D20	0,9	K20TT	IK20	I04	VK20
VECTRA-C												
1.6 i 16V	74	X 16 XEL / Z 16 XE Ecotec		03/02 >	K20TXR	5063	D20	1,0	K20TT	IK16	I03	VK16
1.8 i 16V	90	Z 18 XE, Z 18 XEL Ecotec		03/02 >	K20TXR	5063	D20	1,0	K20TT	IK16	I03	VK16
1.8 i 16V	103	Z 18 XER		01/06 >	KJ16CR-L11	3132	D35	1,0	K16TT	IK16	I03	VK16
2.0 i 16V Turbo	129	Ecotec Turbo		03/02 >	K20TXR	5063	D20	1,0	K20TT	IK20	I04	VK20
2.2 i 16V	108	Z 22 SE Ecotec		03/02 >	ITV16	5338	I38	1,1	-	ITV16	I38	











Свечи зажигания | Автомобили европейского рынка

	KW				СТАНДАРТНЫЕ				ВАРИАНТ ЗАМЕНЫ			
												
OPEL <i>продолжение</i>												
2.2 i 16V (Direct Injection)	110	Z 22 YH Ecotec Direct Injection		10/03 >	K20PBR-S10	5061	D76	1,0	K20TT	IK20	I04	VK20
3.2 i V-6 24V GTS	155	Z 32 SE (DOHC V-6)		08/02 >	K20PBR-S10	5061	D76	1,0	K20TT	IK20	I04	VK20
VIVARO												
2.0 i 16V	88	20P - F4R - 720		03/01 >	K20PR-U	3145	D22	0,9	K20TT	IK20	I04	VK20
ZAFIRA												
1.6 i 16V	74	X 16 XE / Z 16 XE(L) DOHC Ecotec		03/99 > 06/05	K20TXR	5063	D20	0,9	K20TT	IK20	I04	VK20Y
1.6 i 16V CNG	71	Z 16 YNG		09/01 >	PK20PR-P8	3245	P27	0,8	K20TT			VK20Y
1.6 i 16V	77	Z 16 XEP DOHC Ecotec		07/05 >	KJ16CR-L11	3132	D35	1,0	K16TT	IK16	I03	VK16
1.8 i 16V	85	X 18 XE / Z 18 XE DOHC Ecotec		03/99 > 06/05	K20TXR	5063	D20	0,9	K20TT	IK20	I04	VK20Y
1.8 i 16V	103	Z 18 XEP DOHC Ecotec		07/05 >	KJ16CR-L11	3132	D35	1,0	K16TT	IK16	I03	VK16
2.0 i 16V OPC	141	Z 20 LET Turbo Ecotech		09/01 > 06/05	K20TXR	5063	D20	1,0	K20TT	IK20	I04	VK20
2.0 i 16V GSi Turbo	141	Z 20 LET Turbo Ecotech		09/01 > 06/05	K20TXR	5063	D20	1,0	K20TT	IK20	I04	VK20
2.0 i 16V Turbo	147	Z 20 LER Turbo Ecotec		07/05 >	KJ16CR-L11	3132	D35	1,0	K16TT	IK16	I03	VK16
2.0 i 16V Turbo OPC	177	Turbo Ecotec		01/06 >	PK20PR11	3168	P28	1,1	K20TT			VK20
2.2 i 16V	108	Z 22 SE Ecotec		09/00 > 06/05	ITV16	5338	I38	1,1	-	ITV16	I38	
2.2 i 16V	110	Z 22 YH Ecotec		07/05 >	K20PBR-S10	5061	D76	1,0	K20TT	IK16	I03	VK16
OTOSAN												
ANADOL												
1.3				67 > 85	W20EP-U	3043	D4	0,8	W20TT	IW20	I06	VW20
1.6				67 > 85	W20EP-U	3043	D4	0,8	W20TT	IW20	I06	VW20
FORD ESCORT												
1.6 i 16V		ZETEC EFI		94 >	PT16VR10	5093		1,0	-	ITV16	I38	
1.8 i 16V		ZETEC EFI		94 >	PT16VR10	5093		1,0	-	ITV16	I38	
FORD TAUNUS												
1.6	51	OHC		83 > 93	MA20PR-U	5013	D81	0,8	-			
2.0				87 > 94	MA20PR-U	5013	D81	0,8	-			
PERODUA												
NIPPA												
0.85 (L201)	28	ED 10 (847cc)	3 Cyl.	97 >	W20EXR-U	3066	D26	0,8	W20TT	IW20	I06	VW20
KENARI												
1.0 i 12V	40	EJ-DE (VVT)	3 Cyl.	00 >	K16TNR-S9	3329	-	0,9	K16TT	IK16	I03	VK16
KEMBARA												
1.3 i 16V (4WD)	62-67	HC -E		99 >	K20TNR-S	3196	D104	1,0	K20TT	IK20	I04	VK20
PEUGEOT												
104												
1.0 GL/GR/Z/ZA/ZL	33	XV 5 (108)		79 > 83	T20EP-U	5031	D5	0,6	-	IT20	I26	VT20
1.0 GL/Z/ZA	32	XV 8 (108C)		83 > 88	T20EP-U	5031	D5	0,6	-	IT20	I26	VT20
1.1 S/ZS	49	XW 3 S		75 > 80	T22EP-U	5040	-	0,6	-	IT22	I27	
1.1 GL/GR/SL/SR/ZL/ZR	42	XW 3		76 > 82	T20EP-U	5031	D5	0,6	-	IT20	I26	VT20
1.1 GR/ZA		XW 5		76 > 88	T20EP-U	5031	D5	0,6	-	IT20	I26	VT20
1.1 ZL/Entreprise	41	XW 2		77 > 82	T20EP-U	5031	D5	0,6	-	IT20	I26	VT20
1.1 GL/GR/SL/SR/Z/ZA/ZR	37	XW 7		79 > 88	T20EP-U	5031	D5	0,6	-	IT20	I26	VT20
1.2 SR	42	XZ 5		79 > 83	T20EP-U	5031	D5	0,6	-	IT20	I26	VT20
1.4 S/ZS	53	XY 6.B		79 > 83	T20EP-U	5031	D5	0,6	-	IT20	I26	VT20
1.4 ZS	59	XY 8		82 > 86	T22EP-U	5040	-	0,6	-	IT22	I27	
106												
1.0 XN, XR	33	TU 9 / .K (C1A)		91 > 07/92	Q20PR-U	3007	D12	0,8	Q20TT	IK20	I04	VK20Y
1.0 i XN, XR	33	TU 9.M	Cat	91 > 92	Q16PR-U	3137	-	0,8	Q16TT	IK16	I03	VK16
1.0 i XA/XN/XR/Kid	33-37	TU 9.M / Z (CDY/CDZ)	Cat	92 > 06/95	Q16PR-U	3137	-	0,8	Q16TT	IK16	I03	VK16
1.0 i XA/XN/XR/Kid / Sketch	33-37	TU 9.M / Z (CDY/CDZ)	Cat	07/95 >	K20TXR	5063	D20	0,9	K20TT	IK16	I03	VK16
1.1 XN, XR, XT	44	TU 1 / .K (H1A)		91 >	Q20P-U	3125	D17	0,8	Q20TT	IK20	I04	VK20Y
1.1 i XA/XN/XR/XT	44	TU 1.M / Z (HDZ)	Cat	91 > 06/95	Q16PR-U	3137	-	0,8	Q16TT	IK16	I03	VK16
1.1 i XA/XN/XR/XT	44	TU 1.M / Z (HDZ)	Cat	07/95 >	K20TXR	5063	D20	0,9	K20TT	IK16	I03	VK16
1.3 Rallye	72	TU2.J2	Cat	10/93 >	K22PBR-S	5062	-	0,9	-	IK22	I10	VK22
1.4 XR/XT	55	TU 3 / TU 3.2 (K2D)		91 > 93	Q20PR-U	3007	D12	0,8	Q20TT	IK20	I04	VK20Y
1.4 XR/XT/XS	55	TU 3.F / M (KDX)	Cat	91 >	Q20PR-U	3007	D12	0,8	Q20TT	IK20	I04	VK20Y
1.4 XR/XS/XT	55	TU 3.M/Z (KDY)	Cat	91 > 02/95	Q20PR-U	3007	D12	0,8	Q20TT	IK20	I04	VK20Y
1.4 XR/XT	55	TU 3.M/Z (KDY)	Cat	03/95 >	K20TXR	5063	D20	1,0	K20TT	IK20	I04	VK20
1.4 XN/XR/XS/XT	55	TU 3.JP	Cat	03/96 >	K20TXR	5063	D20	1,0	K20TT	IK20	I04	VK20
1.4 XSi	69-72	TU 3.J2 / ..FJ2 (KFZ)	Cat	91 >	K22PBR-S	5062	-	0,8	-	IK22	I10	VK22
1.4 XSi	72	TU 3FJ2 / ..Z (K6B)		91 >	K22PBR-S	5062	-	0,8	-	IK22	I10	VK22
1.4 i Rallye	69	TU 3.J2		91 > 94	K22PBR-S	5062	-	0,8	-	IK22	I10	VK22
1.6 i XS/XT/XN(AT)	66	TU 5.JP (..FJ) (NFZ)	Cat	06/93 > 06/95	K20PBR	5060	D105	0,8	K20TT	IK20	I04	VK20Y
1.6 i XN/XR/XS/XT/Griffe	66	TU 5.JP (..FJ) (NFZ)	Cat	07/95 >	K20TXR	5063	D20	1,0	K20TT	IK20	I04	VK20
1.6 Rallye	74-77	TU 5.J2		94 >	K20PBR	5060	D105	0,8	K20TT	IK20	I04	VK20Y
1.6 XSi	77	TU 5.J2	Cat	93 >	K20PBR	5060	D105	0,8	K20TT	IK20	I04	VK20Y
1.6 S 16/GTi 16V	87	TU 5.J4 (NFZ)		05/96 >	K20PR-U	3145	D22	0,8	K20TT	IK20	I04	VK20











KW				СТАНДАРТНЫЕ				ВАРИАНТ ЗАМЕНЫ				
												
PEUGEOT <i>продолжение</i>												
107												
1.0 i12V	50	1KR-FE		05 >	K20HR-U11	3381	-	1,1	-	IKH20	I44	VKH20
205												
1.0 GE/ GL/ GR/ Junior/ XE	31	XV 8 (108C)		83 > 10/90	T20EP-U	5031	D5	0,7	-	IT20	I26	VT20
1.0 XL/ XR	31	XV 8 (108C)		83 > 10/91	T20EP-U	5031	D5	0,7	-	IT20	I26	VT20
1.0 XL/ XR/ XS	33	TU 9 (C1A)		07/87 > 00	Q20P-U	3125	D17	0,8	Q20TT	IK20	I04	VK20Y
1.0 GL/ Junior/ XA/ XE	33	TU 9 (C1A)		07/87 > 00	Q20P-U	3125	D17	0,8	Q20TT	IK20	I04	VK20Y
1.0 GE/ Junior/ Look	33	TU 9.M	Cat	89 > 06/95	Q16PR-U	3137	-	0,8	Q16TT	IK16	I03	VK16
1.0 GE/ Junior/ Look	33	TU 9.M	Cat	07/95 > 00	K20TXR	5063	D20	0,9	K20TT	IK20	I04	VK20Y
1.1 GE/ GL/ GR/ Lacoste	37	XW 7 / A		83 > 07/87	T20EP-U	5031	D5	0,6	-	IT20	I26	VT20
1.1 XA/ XE/ XL/ XR	37	XW 7 / A		83 > 07/87	T20EP-U	5031	D5	0,6	-	IT20	I26	VT20
1.1 CJ/ GE/ GL/ GR/ Green	40	TU 1 (H1A)		87 > 00	Q20PR-U	3007	D12	0,8	Q20TT	IK20	I04	VK20Y
1.1 Junior/ Open/ Style/ XA	40	TU 1 (H1A)		87 > 00	Q20PR-U	3007	D12	0,8	Q20TT	IK20	I04	VK20Y
1.1 XE/ XL/ XR/ XRA	40	TU 1 (H1A)		87 > 00	Q20PR-U	3007	D12	0,8	Q20TT	IK20	I04	VK20Y
1.1 Societe/ XA/ XL/ GL	41	E1 / TU1CLC (H1B)		87 > 93	Q20PR-U	3007	D12	0,8	Q20TT	IK20	I04	VK20Y
1.1 XA/ XE/ XL/ XR/ CJ	44	TU 1.M / Z (HDY, HDZ)	Cat	07/89 > 06/95	Q16PR-U	3137	-	0,8	Q16TT	IK16	I03	VK16
1.1 Junior/ Look/ Forever	44	TU 1.M / Z (HDY, HDZ)	Cat	07/89 > 06/95	Q16PR-U	3137	-	0,8	Q16TT	IK16	I03	VK16
1.1 GL/ GR/ Green	44	TU 1.M / Z (HDY, HDZ)	Cat	07/89 > 06/95	Q16PR-U	3137	-	0,8	Q16TT	IK16	I03	VK16
1.1 XA/ XE/ XL/ XR/ CJ	44	TU 1.M / Z (HDY, HDZ)	Cat	07/95 > 00	K20TXR	5063	D20	0,9	K20TT	IK20	I04	VK20Y
1.1 Junior/ Look/ Forever	44	TU 1.M / Z (HDY, HDZ)	Cat	07/95 > 00	K20TXR	5063	D20	0,9	K20TT	IK20	I04	VK20Y
1.1 GL/ GR/ Green	44	TU 1.M / Z (HDY, HDZ)	Cat	07/95 > 00	K20TXR	5063	D20	0,9	K20TT	IK20	I04	VK20Y
1.2 GR	46	F1		89 > 10/90	Q20PR-U	3007	D12	0,8	Q20TT	IK20	I04	VK20Y
1.3 SR/ XR/ XRA/ Green/ Societe	47	G 1 (1G1E)		87 > 92	Q20PR-U	3007	D12	0,8	Q20TT	IK20	I04	VK20Y
1.3 Rallye	76	TU 2.4 (M2A)		88 > 93	K22PBR-S	5062	-	0,8	-	IK22	I10	VK22
1.4 XS/ XT	52	XY 6.B		83 > 07/87	T22EP-U	5040	-	0,6	-	IT22	I27	
1.4 CT/ GR/ Lacoste/ XR	52	XY 6.B		83 > 07/87	T22EP-U	5040	-	0,6	-	IT22	I27	
1.4 CT/ GT/ Lacoste	58	XY 8 (150B)		83 > 07/87	T22EP-U	5040	-	0,6	-	IT22	I27	
1.4 XS/ XT	44	XY7 / XY7CP (150D)	WW Cat	83 > 90	T20EP-U	5031	D5	0,6	-	IT20	I26	VT20
1.4 SR/ XA/ XR/ XRA	44	XY7 / XY7CP (150D)	WW Cat	83 > 90	T20EP-U	5031	D5	0,6	-	IT20	I26	VT20
1.4 CJ/ GL/ GR/ Lacoste	44	XY7 / XY7CP (150D)	WW Cat	83 > 90	T20EP-U	5031	D5	0,6	-	IT20	I26	VT20
1.4 CJ/ GL/ GR/ GT/ SR	43-50	TU 3 / TU3A.. (K1A)		87 > 00	Q20PR-U	3007	D12	0,8	Q20TT	IK20	I04	VK20Y
1.4 XA/ XR/ XRA/ XS/ XE/ XL	43-50	TU 3 / TU3A.. (K1A)		87 > 00	Q20PR-U	3007	D12	0,8	Q20TT	IK20	I04	VK20Y
1.4 Junior/ Open/ Green	43-50	TU 3 / TU3A.. (K1A)		87 > 00	Q20PR-U	3007	D12	0,8	Q20TT	IK20	I04	VK20Y
1.4 XS/ XT/ XR	63	TU 3.S (K2B)		87 > 00	Q22PR-U	3010	D23	0,8	-	IK22	I10	VK22
1.4 CT/ GL/ GT/ SR	63	TU 3.S (K2B)		87 > 00	Q22PR-U	3010	D23	0,8	-	IK22	I10	VK22
1.4 GL/ GT/ Indiana/ SR/ XL	55	TU 3.F2 (K2D)		87 > 93	Q20P-U	3125	D17	0,8	Q20TT	IK20	I04	VK20Y
1.4 Rallye	75	TU 2.4		88 > 91	K22PBR-S	5062	-	0,8	-	IK22	I10	VK22
1.4 GR	48	F 1		87 > 00	Q20P-U	3125	D17	0,8	Q20TT	IK20	I04	VK20Y
1.4 GR/ GT/ GTX/ Lacoste	61-69	Y 2 / J 2		89 > 00	Q20PR-U	3007	D12	0,8	Q20TT	IK20	I04	VK20Y
1.4 CJ	44	TU 3.CP (KAY)	(A, CH) Cat	87 > 93	Q20PR-U	3007	D12	0,8	Q20TT	IK20	I04	VK20Y
1.4 i CJ/ CT/ GR/ GT/ XR/ XS	55-58	TU 3. M (KDY, KDZ)	Cat	87 > 00	Q20PR-U	3007	D12	0,8	Q20TT	IK20	I04	VK20Y
1.4 i Green/ Forever/ Cabrio/ ..	55-58	TU 3. M (KDY, KDZ)	Cat	87 > 00	Q20PR-U	3007	D12	0,8	Q20TT	IK20	I04	VK20Y
1.4 i CJ/ CT/ GR/ GT/ XR/ XS	55-58	TU 3. M (KDY)	Cat	07/95 > 00	K20TXR	5063	D20	0,9	K20TT	IK20	I04	VK20Y
1.4 i Green/ Forever/ Cabrio/ ..	55-58	TU 3. M (KDY)	Cat	07/95 > 00	K20TXR	5063	D20	0,9	K20TT	IK20	I04	VK20Y
1.4 i	55	TU 3 FM	Cat	91 > 00	Q20PR-U	3007	D12	0,8	Q20TT	IK20	I04	VK20Y
1.6 Automatic	58	XU 5.1C		83 > 07/87	T20EP-U	5031	D5	0,6	-	IT20	I26	VT20
1.6 GR	58	XU 5.1C		83 > 07/87	T20EP-U	5031	D5	0,6	-	IT20	I26	VT20
1.6 XR/ XS/ XT	53-55	XU 5.CP	Cat	83 > 07/87	T22EP-U	5040	-	0,6	-	IT22	I27	
1.6 GTi	76	XU 5.J		83 > 07/87	T22EP-U	5040	-	0,6	-	IT22	I27	
1.6 GTi	83	XU 5.JA (B6D)		85 > 06/87	T22EP-U	5040	-	0,6	-	IT22	I27	
1.6 CTi/ GTi	76-83	XU 5.JA (B6D, B6E)		07/87 > 00	Q22P-U	3255	-	0,8	-	IK22	I10	VK22
1.6 Automatic	58	XU 5.1C		07/87 > 90	Q20P-U	3125	D17	0,8	Q20TT	IK20	I04	VK20Y
1.6 XR/ XS/ XT	58	XU 5.1C		07/87 > 90	Q20P-U	3125	D17	0,8	Q20TT	IK20	I04	VK20Y
1.6 CT/ GR/ Open	58	XU 5.1C		07/87 > 90	Q20P-U	3125	D17	0,8	Q20TT	IK20	I04	VK20Y
1.6 CTi	76	XU 5.J1		88 > 90	Q22PR-U	3010	D23	0,8	-	IK22	I10	VK22
1.6 Automatic	65	XU 5M /..2Z /..3Z (BDY)	Cat	90 > 00	Q20PR-U	3007	D12	0,8	Q20TT	IK20	I04	VK20Y
1.6 GR/ Si	65	XU 5M /..2Z /..3Z (BDY)	Cat	90 > 00	Q20PR-U	3007	D12	0,8	Q20TT	IK20	I04	VK20Y
1.9 GTi	90-94	XU 9.JA (D6B)		86 > 00	Q22PR-U	3010	D23	0,8	-	IK22	I10	VK22
1.9 GTi	75	XU 9.J1	Cat	86 > 10/87	T20EP-U	5031	D5	0,6	-	IT20	I26	VT20
1.9 GTi/ CTi/ Open	75-77	XU 9.J1 (DFZ)	Cat	10/87 > 00	Q20PR-U	3007	D12	0,8	Q20TT	IK20	I04	VK20Y
1.9 GTi/ CTi	88	XU 9.JAZ (DKZ)	Cat	10/87 > 00	Q20PR-U	3007	D12	0,8	Q20TT	IK20	I04	VK20Y
206												
1.1 i	44	TU 1JP (HFZ)		06/98 >	K20PR-U	3145	D22	0,9	K20TT	IK20	I04	VK20
1.4 i	55	TU 3JP		06/98 >	K20PR-U	3145	D22	0,9	K20TT	IK20	I04	VK20
1.4 i16V	65	ET3J4 (KFU)		10/03 >	XE20HR-U9	3427	D167	0,9	-	FXE20HR11	-	
1.6 i	65	TU5JP		06/98 >	K20TXR	5063	D20	1,0	K20TT	IK20	I04	VK20
1.6 i16V	80	TU5JP4 (NFU)	(26.5mm thread)	12/00 >	K20HR-U11	3381	-	0,9	-	IKH20	I44	VKH20
2.0 i GTi16V / S16	100	EW10J4 (RFN, RFR)	(26.5mm thread)	01/99 >	K16HPR-U11	6076	D166	0,9	KH16TT	IKH16	I43	VKH16
2.0 i16V RC	130	EW10J4S		07/03 >	K20HR-U11	3381	-	1,1	-	IKH20	I44	VKH20

Свечи зажигания | Автомобили европейского рынка

PEUGEOT <i>продолжение</i>	KW				СТАНДАРТНЫЕ				ВАРИАНТ ЗАМЕНЫ			
												
207												
1.4 i	54	TU 3A		02/06 >	K20PR-U	3145	D22	0,9	K20TT	IK20	I04	VK20Y
1.4 i16V	65	ET3J4 (KFU)	(26.5mm thread)	02/06 >	XE20HR-U9	3427	D167	0,9	-	FXE20HR11		-
1.6 i16V	80	TU5JP4	(26.5mm thread)	02/06 >	K16HPR-U11	6076	D166	0,9	KH16TT	IKH16	I43	VKH16
305												
1.1 GL/SR/Break	37-40	XK 5		77 > 88	T20EP-U	5031	D5	0,6	-	IT20	I26	VT20
1.3 GL/Break	44	XL 5 TR		77 > 90	T20EP-U	5031	D5	0,6	-	IT20	I26	VT20
1.3 GL/Break	47	XL 5		77 > 90	T20EP-U	5031	D5	0,6	-	IT20	I26	VT20
1.5 GL/S/S Team/SR	64-66	XR 5.S		77 > 10/83	T20EP-U	5031	D5	0,8	-	IT20	I26	VT20
1.5 EXL/GL/S/SR/Break	50-55	XR 5 /A		77 > 90	T20EP-U	5031	D5	0,8	-	IT20	I26	VT20
1.6 GL/GR/SR/Break	55	XU 5.1CTR (Taper seat)		82 > 10/88	T20EP-U	5031	D5	0,6	-	IT20	I26	VT20
1.6 GL/GR/SR/Break	55	XU 5.1CTR (Flat seat)		08/87 > 10/88	Q20P-U	3125	D17	0,8	Q20TT	IK20	I04	VK20Y
1.6 GL/SR/Break/Van	58	XU 5.1C		82 > 06/87	T20EP-U	5031	D5	0,6	-	IT20	I26	VT20
1.6 GL/SR/Break/Van	58	XU 5.1C		07/87 > 90	Q20PR-U	3007	D12	0,8	Q20TT	IK20	I04	VK20Y
1.6 GL/GR/GT/GTX	66-71	XU 5.S		82 > 90	T22EP-U	5040	-	0,8	-	IT22	I27	
1.6 SR/Break	66-71	XU 5.S		82 > 90	T22EP-U	5040	-	0,8	-	IT22	I27	
1.6 16S/Break 16S/GL/SR	54	XU 5.CP (BAZ)	Cat	82 > 07/87	T20EP-U	5031	D5	0,6	-	IT20	I26	VT20
1.6 16S/Break 16S/GL/SR	54	XU 5.CP (BAZ)	Cat	08/87 > 90	Q20PR-U	3007	D12	0,8	Q20TT	IK20	I04	VK20Y
1.9 GL/GR/GT/GTX/SR/Break	76	XU 9 S (159A)		82 > 90	T22EP-U	5040	-	0,6	-	IT22	I27	
1.9 GTX/Break	75	XU 9.2C		82 > 07/87	T22EP-U	5040	-	0,6	-	IT22	I27	
1.9 GTX/Break	75	XU 9.2C		08/87 > 90	Q20PR-U	3007	D12	0,8	Q20TT	IK20	I04	VK20Y
1.9 GTX/SR/Break	72	XU 9.J1 (DFZ)	Cat	82 > 07/87	T20EP-U	5031	D5	0,8	-	IT20	I26	VT20
1.9 GTX/SR/Break	72	XU 9.J1 (DFZ)	Cat	08/87 > 90	Q20PR-U	3007	D12	0,8	Q20TT	IK20	I04	VK20Y
306												
1.1 XN/XA/XR/Plus	40-44	TU 1.M /..MZ (HDZ)		93 > 06/95	Q16PR-U	3137	-	0,8	Q16TT	IK16	I03	VK16
1.1 XN/XA/XR/Plus	40-44	TU 1.M /..MZ (HDZ)		07/95 >	K20TXR	5063	D20	0,9	K20TT	IK16	I03	VK16
1.4 XN/XR	44-55	TU 3 / TU 3.2		93 >	Q20PR-U	3007	D12	0,8	Q20TT	IK20	I04	VK20Y
1.4 XL/XN/XR/XT/SL/ST	55	TU 3.M / MC / MCZ		93 > 06/95	Q20PR-U	3007	D12	0,8	Q20TT	IK20	I04	VK20Y
1.4 XL/XN/XR/XT/SL/ST	55	TU 3.M / MC / MCZ		07/95 >	K20TXR	5063	D20	0,9	K20TT	IK20	I04	VK20Y
1.6 XL/XR/XS/XT/SR/ST	66	TU 5.JP /..JPZ		93 > 06/95	K20TXR	5063	D20	0,9	K20TT	IK20	I04	VK20Y
1.6 R.Garros	66	TU 5.JP /..JPZ		93 > 06/95	K20TXR	5063	D20	0,9	K20TT	IK20	I04	VK20Y
1.6 XL/XR/XS/XT/SR/ST	66	TU 5.JP /..JPZ		07/95 >	K20TXR	5063	D20	1,0	K20TT	IK20	I04	VK20
1.6 R.Garros	66	TU 5.JP /..JPZ		07/95 >	K20TXR	5063	D20	1,0	K20TT	IK20	I04	VK20
1.6 i Cabrio	65	TU 5JP (NFZ)		04/96 >	K20TXR	5063	D20	0,9	K20TT	IK20	I04	VK20Y
1.8 i XR/XS/XT/SR/ST	74-76	XU 7.JP /..JPZ		93 > 06/95	Q20PR-U	3007	D12	0,8	Q20TT	IK20	I04	VK20Y
1.8 i Cabrio	75-76	XU 7.JP /..JPZ		93 > 06/95	Q20PR-U	3007	D12	0,8	Q20TT	IK20	I04	VK20Y
1.8 i XR/XS/XT/SR/ST	76-76	XU 7.JP /..JPZ		07/95 >	K20TXR	5063	D20	0,9	K20TT	IK20	I04	VK20Y
1.8 i Cabrio	77-76	XU 7.JP /..JPZ		07/95 >	K20TXR	5063	D20	0,9	K20TT	IK20	I04	VK20Y
1.8 i16V .. /Break	81	XU 7.JP4 (LFY)		03/97 >	K20TXR	5063	D20	0,9	K20TT	IK16	I03	VK16
2.0 ST/XSi/Griffe/Gentry	89	XU 10.J2 ..C/CL/Z (RFX)		93 > 03/95	Q20PR-U	3007	D12	0,8	Q20TT	IK20	I04	VK20Y
2.0 Cabrio	89	XU 10.J2 ..C/CL/Z (RFX)		93 > 03/95	Q20PR-U	3007	D12	0,8	Q20TT	IK20	I04	VK20Y
2.0 ST/XSi/Griffe/Gentry	89	XU 10.J2 ..C/CL/Z (RFX)		03/95 >	K20TXR	5063	D20	0,9	K20TT	IK20	I04	VK20Y
2.0 Cabrio	89	XU 10.J2 ..C/CL/Z (RFX)		03/95 >	K20TXR	5063	D20	0,9	K20TT	IK20	I04	VK20Y
2.0 i16V .. /Break	97	XU 10.J4R (RFV)		03/97 >	K20TXR	5063	D20	0,9	K20TT	IK20	I04	VK20Y
2.0 16V/S16/Le Mans	110-114	XU 10.J4 /..Z (RFY)		93 >	Q22PR-U	3010	D23	0,8	-	IK22	I10	VK22
2.0 GTi 16V / Rallye	123	XU10J4/RS		96 >	K20TNR	3304	-	0,9	K20TT	IK20	I04	VK20Y
1.4 i	55	TU3 JP (KFW)		05/01 >	K20PR-U	3145	D22	0,9	K20TT	IK20	I04	VK20Y
307												
1.4 i16V	65	ET3 J4 (KFU)		11/03 >	XE20HR-U9	3427	D167	0,9	-	FXE20HR11		-
1.6 i16V	80	TU5 JP4 (NFU)	(26.5mm thread)	04/01 >	K20HR-U11	3381	-	0,9	-	IKH20	I44	VKH20
2.0 i16V	100	EW10J4 (RFN)	(26.5mm thread)	04/01 >	K16HPR-U11	6076	D166	0,9	KH16TT	IKH16	I43	VKH16
2.0 i16V	103	EW10A (RFJ)	(26.5mm thread)	03/05 >	K20HR-U11	3381	-	0,9	-	IKH20	I44	VKH20
2.0 i16V	131	EW10J4S	(26.5mm thread)	05/04 >	K20HR-U11	3381	-	1,1	-	IKH20	I44	VKH20
308												
1.6 i16V		TU5JP4	(26.5mm thread)		K16HPR-U11	6076	D166	0,9	KH16TT	IKH16	I43	VKH16
309												
1.1 GE/GL/XA/XE/Societe	40	E 1 (E 1A)		85 > 12/91	Q20P-U	3125	D17	0,8	Q20TT	IK20	I04	VK20Y
1.1 XA/XE/GE/Chorus	40	TU 1		89 > 12/93	Q20P-U	3125	D17	0,8	Q20TT	IK20	I04	VK20Y
1.1 GE/GL/GR/GLX/XE/XL	40-44	TU 1.M/Z (HDY,HDZ)	Cat	90 > 12/93	Q20PR-U	3007	D12	0,8	Q20TT	IK16	I03	VK20Y
1.3 GL/GR/XA/XL/Profil	47-52	G 1 - G 2 / G1A		85 > 12/91	Q20P-U	3125	D17	0,7	Q20TT	IK20	I04	VK20Y
1.4 GR/SX/Green	61	Y 2		10/86 > 12/91	Q20P-U	3125	D17	0,8	Q20TT	IK20	I04	VK20Y
1.4 SX/XS	62	TU 3.S / ..SCLC (K2B)		01/89 > 12/93	Q22P-U	3255	-	0,8	-	IK22	I10	VK22
1.4 GE/GL/GR/Green/XL	42-51	TU 3 / A		01/89 > 12/93	Q20P-U	3125	D17	0,8	Q20TT	IK20	I04	VK20Y
1.4 XR	42-51	TU 3 / A		01/89 > 12/93	Q20P-U	3125	D17	0,8	Q20TT	IK20	I04	VK20Y
1.4 GE/GL/GLX/GR/GRX	55	TU 3.F2 (K2D)		07/91 > 12/93	Q20PR-U	3007	D12	0,8	Q20TT	IK20	I04	VK20Y
1.4 SX/XL/Look/Green	55	TU 3.F2 (K2D)		07/91 > 12/93	Q20PR-U	3007	D12	0,8	Q20TT	IK20	I04	VK20Y
1.4 Style/Trio/Profil	55	TU 3.F2 (K2D)		07/91 > 12/93	Q20PR-U	3007	D12	0,8	Q20TT	IK20	I04	VK20Y
1.4 GL/GLX/GR/Green	55-58	TU 3.M / FM (KDZ,KDY)	Cat	07/88 > 12/93	Q20PR-U	3007	D12	0,8	Q20TT	IK20	I04	VK20Y
1.4 GRX/SR/SX/XE/XL	55-58	TU 3.M / FM (KDZ,KDY)	Cat	07/88 > 12/93	Q20PR-U	3007	D12	0,8	Q20TT	IK20	I04	VK20Y











PEUGEOT продолжение	KW				СТАНДАРТНЫЕ				ВАРИАНТ ЗАМЕНЫ			
												
1.4 XR/XS	55-58	TU 3.M / FM (KDZ,KDY)	Cat	07/88 > 12/93	Q20PR-U	3007	D12	0,8	Q20TT	IK20	I04	VK20Y
1.5	63	2Y / K		06/87 > 12/89	Q20PR-U	3007	D12	0,8	Q20TT	IK20	I04	VK20Y
1.6 Automatic/GE/GR/GT	55-58	XU 5.1C		85 > 06/87	T22EP-U	5040	-	0,6	-	IT22	I27	
1.6 XR/XS/XE/XL	55-58	XU 5.1C		85 > 06/87	T22EP-U	5040	-	0,6	-	IT22	I27	
1.6 SR/SX/Look	55-58	XU 5.1C		85 > 06/87	T22EP-U	5040	-	0,6	-	IT22	I27	
1.6 GL/GLX/GR/GT/GE	53-58	XU 5.1C		07/87 > 12/90	Q20PR-U	3007	D12	0,8	Q20TT	IK20	I04	VK20Y
1.6 SR/SX/XE/XL/XR/XS	53-58	XU 5.1C		07/87 > 12/90	Q20PR-U	3007	D12	0,8	Q20TT	IK20	I04	VK20Y
1.6 Automatic / Chorus / Look	53-58	XU 5.1C		07/87 > 12/90	Q20PR-U	3007	D12	0,8	Q20TT	IK20	I04	VK20Y
1.6 SR	69	J 2		86 > 12/91	Q20P-U	3125	D17	0,8	Q20TT	IK20	I04	VK20Y
1.6 GE/GRI/GT/GTi/SRi	76-83	XU 5.J / JA		85 > 06/87	T22EP-U	5040	-	0,8	-	IT22	I27	
1.6 SXi/XRi/XS/XSi	76-83	XU 5.J / JA		85 > 06/87	T22EP-U	5040	-	0,8	-	IT22	I27	
1.6 GE/GRI/GT/GTi/SRi	76-90	XU 5.J / JA		07/87 > 12/93	Q20PR-U	3007	D12	0,8	Q20TT	IK20	I04	VK20Y
1.6 SXi/XRi/XS/XSi	76-90	XU 5.J / JA		07/87 > 12/93	Q20PR-U	3007	D12	0,8	Q20TT	IK20	I04	VK20Y
1.6 GL/GLX/GR/SR/SX	65-68	XU 5.2 C		88 > 12/93	Q20PR-U	3007	D12	0,8	Q20TT	IK20	I04	VK20Y
1.6 XL/XR/XS	65-68	XU 5.2 C		88 > 12/93	Q20PR-U	3007	D12	0,8	Q20TT	IK20	I04	VK20Y
1.6 Automatic / Chorus / GE	65-68	XU 5.2 C		88 > 12/93	Q20PR-U	3007	D12	0,8	Q20TT	IK20	I04	VK20Y
1.6 GL/GR/XL/Chorus	54	XU 5.CP	Cat	86 > 06/87	T20EP-U	5031	D5	0,6	-	IT20	I26	VT20
1.6 GL/GR/XL/Chorus	54	XU 5.CP	Cat	07/87 > 88	Q20PR-U	3007	D12	0,8	Q20TT	IK20	I04	VK20Y
1.6 i GR/GL/GLX/SR/SX	65	XU 5.M / .Z / .2Z / .3Z	Cat	89 > 12/93	Q20PR-U	3007	D12	0,8	Q20TT	IK20	I04	VK20Y
1.6 i XS/XL/XR/Automatic	65	XU 5.M / .Z / .2Z / .3Z	Cat	89 > 12/93	Q20PR-U	3007	D12	0,8	Q20TT	IK20	I04	VK20Y
1.9 GRi/GTi/Si/XRi/XSi	94	XU 9.JA		86 > 06/87	T22EP-U	5040	-	0,6	-	IT22	I27	
1.9 GRi/GTi/Si/XRi/XSi	94	XU 9.JA		07/87 > 12/93	Q20PR-U	3007	D12	0,8	Q20TT	IK20	I04	VK20Y
1.9 GR/GT/GTX/SX/XS	75	XU 9.2C (D2A)		85 > 06/87	T22EP-U	5040	-	0,6	-	IT22	I27	
1.9 GR/GT/GTX/SX/XS	75	XU 9.2C		07/87 > 09/90	Q20PR-U	3007	D12	0,8	Q20TT	IK20	I04	VK20Y
1.9 GR/GT/GTX/SX/XS	80	XU 9.2C (D2F,D2H)		10/90 > 12/93	Q20PR-U	3007	D12	0,8	Q20TT	IK20	I04	VK20Y
1.9 GR/GT/SX	80	XU 9.M (DDZ)	Cat	07/88 > 12/93	Q20PR-U	3007	D12	0,9	Q20TT	IK20	I04	VK20Y
1.9 GTi/Si	72	XU 9.J1	Cat	86 > 06/87	T20EP-U	5031	D5	0,6	-	IT20	I26	VT20
1.9 GTi/Si	72	XU 9.J1	Cat	07/87 > 12/92	Q20PR-U	3007	D12	0,8	Q20TT	IK20	I04	VK20Y
1.9 GTi	88-90	XU9.JAZ (DKZ)	Cat	88 > 12/93	Q20PR-U	3007	D12	0,9	Q20TT	IK20	I04	VK20Y
1.9 GTi 16V	108-116	XU 9.J4 / J4K / J4Z		90 > 12/93	K22PBR-S	5062	-	0,8	-	IK22	I10	VK22
405												
1.4 GL/GR	44-51	TU 3 / A / TR		87 > 06/92	Q20P-U	3125	D17	0,8	Q20TT	IK20	I04	VK20Y
1.4 GL/GR	55	TU 3.F2		91 >	Q20P-U	3125	D17	0,8	Q20TT	IK20	I04	VK20Y
1.4 i GL	55	TU 3.(F)M / Z (KDX)	Cat	07/92 >	Q20PR-U	3007	D12	0,8	Q20TT	IK20	I04	VK20Y
1.6 GE/GL/SR	65-68	XU 5.2C		87 >	Q20PR-U	3007	D12	0,8	Q20TT	IK20	I04	VK20Y
1.6 GE/GL	53-55	XU 5.1C / CP		87 > 12/92	Q20PR-U	3007	D12	0,8	Q20TT	IK20	I04	VK20Y
1.6 GE/GL/GLi/GRi/SRi	65	XU 5.M / .2Z / .3Z (BDZ)	Cat	89 >	Q20PR-U	3007	D12	0,8	Q20TT	IK20	I04	VK20Y
1.6 GL/GLX/GR	66	XU 5.JP (BFZ)	Cat	95 >	K20TXR	5063	D20	0,9	K20TT	IK20	I04	VK20Y
1.8 GR/GL/GLX/SR/Style	74	XU 7.JP (LFZ)	Cat	08/92 > 06/95	Q20PR-U	3007	D12	0,8	Q20TT	IK20	I04	VK20Y
1.8 GR/GL/GLX/SR/Style	74	XU 7.JP (LFZ)	Cat	07/95 >	K20TXR	5063	D20	0,9	K20TT	IK20	I04	VK20Y
1.9 GE/GL/GR/SR	70-81	XU 9.2C (D2D)		87 > 12/92	Q20P-U	3125	D17	0,8	Q20TT	IK20	I04	VK20Y
1.9 GE/GL/GR/SR	79	XU 9.2CTR		87 > 92	Q20P-U	3125	D17	0,8	Q20TT	IK20	I04	VK20Y
1.9 GE/GRI/GTX/Si	90-92	XU 9.J2		07/87 > 92	Q20P-U	3125	D17	0,8	Q20TT	IK20	I04	VK20Y
1.9 SRi/STi	90-92	XU 9.J2		07/87 > 92	Q20P-U	3125	D17	0,8	Q20TT	IK20	I04	VK20Y
1.9 GE/GRI/GTX/Si	82	XU 9.J2 (DFV)	Cat	07/87 > 92	Q20PR-U	3007	D12	0,8	Q20TT	IK20	I04	VK20Y
1.9 SRi/STi	82	XU 9.J2 (DFV)	Cat	07/87 > 92	Q20PR-U	3007	D12	0,8	Q20TT	IK20	I04	VK20Y
1.9 GRi/GLi/SRi	77-80	XU 9.J1 / JM (DFZ)	Cat	87 > 12/92	Q20PR-U	3007	D12	0,8	Q20TT	IK20	I04	VK20Y
1.9 GRi/GRi 4x4/SRi	88	XU 9.JAZ (DKZ,DFY)	Cat	88 > 12/92	Q20PR-U	3007	D12	0,8	Q20TT	IK20	I04	VK20Y
1.9 SRi 4x4/STi	88	XU 9.JAZ (DKZ,DFY)	Cat	88 > 12/92	Q20PR-U	3007	D12	0,8	Q20TT	IK20	I04	VK20Y
1.9 Mi 16 16V	108-118	XU 9.J4 / Z (DFW)	WW Cat	87 > 06/92	K22PBR-S	5062	-	1,0	-	IK22	I10	VK22
2.0 Mi 16 16V	110-118	XU 10.J4 / L / Z (RFY)	Cat	92 > 06/95	K20PBR	5060	D105	0,8	K20TT	IK20	I04	VK20Y
2.0 Mi 16 16V	110-118	XU 10.J4 / L / Z (RFY)	Cat	07/95 >	K20TXR	5063	D20	0,9	K20TT	IK20	I04	VK20Y
2.0 Ti 16 16V / .4x4	144-147	XU10.J4TE (RGZ) (Turbo)	Cat	92 >	K22PBR-S	5062	-	0,8	-	IK22	I10	VK22
2.0 SRi/GRi/GRi 4x4/SRX 4	88	XU 10.J2 (C) (RFX)	Cat	92 > 06/95	Q20PR-U	3007	D12	0,8	Q20TT	IK20	I04	VK20Y
2.0 Signature / Exclusive	88	XU 10.J2 (C) (RFX)	Cat	92 > 06/95	Q20PR-U	3007	D12	0,8	Q20TT	IK20	I04	VK20Y
2.0 SRi/GRi/GRi 4x4/SRX 4	88	XU 10.J2 (C) (RFX)	Cat	07/95 >	K20TXR	5063	D20	0,9	K20TT	IK20	I04	VK20Y
2.0 Signature / Exclusive	88	XU 10.J2 (C) (RFX)	Cat	07/95 >	K20TXR	5063	D20	0,9	K20TT	IK20	I04	VK20Y
406												
1.6 SL	65	TU5JP (BFZ)		11/95 >	K20TXR	5063	D20	0,9	K20TT	IK20	I04	VK20Y
1.8 .../SL/ST	65	XU7JP		11/95 >	K20TXR	5063	D20	0,9	K20TT	IK20	I04	VK20Y
1.8 16V .../SL/ST	81	XU7JP(4) (LFY)		11/95 >	K20TXR	5063	D20	0,9	K20TT	IK16	I03	VK16
2.0 16V SV	97	XU10J4R (RFV)		11/95 >	K20TXR	5063	D20	0,9	K20TT	IK20	I04	VK20Y
2.0 16V	100	EW10J4 (RFR)	(26.5mm thread)	04/99 >	K16HPR-U11	6076	D166	0,9	KH16TT	IKH16	I43	VKH16
2.0 Turbo	110	XU10.J2 TE / CTE (RGX)		96 >	K20TXR	5063	D20	0,9	K20TT	IK20	I04	VK20Y
2.2 16V	118	EW12J4 (3FZ)	(26.5mm thread)	10/99 >	K16HPR-U11	6076	D166	0,9	KH16TT	IKH16	I43	VKH16
3.0 V-6 24V	140	ES 9 J4 (XFZ)	(19.0mm thread)	08/96 > 02	K20TXR	5063	D20	1,0	K20TT	IK20	I04	VK20
3.0 V-6 24V	150	ES 9 J4S (XFX)	(26.5mm thread)	12/99 >	IKH16	5343	I43	1,1	-	IKH16	I43	VKH16
407												
1.8 i 16V	85	EW7J4		05/04 >	K16HPR-U11	6076	D166	0,9	KH16TT	IKH16	I43	VKH16

Свечи зажигания | Автомобили европейского рынка





	KW				СТАНДАРТНЫЕ				ВАРИАНТ ЗАМЕНЫ			
PEUGEOT <i>продолжение</i>												
2.0 i16V	100	EW10J4		05/04 >	K16HPR-U11	6076	D166	0,9	KH16TT	IKH16	I43	VKH16
2.2 i16V	116	EW12J4		05/04 >	K16HPR-U11	6076	D166	0,9	KH16TT	IKH16	I43	VKH16
3.0 iV-6 24V	155	ES9A		05/04 >	K16HPR-U11	6076	D166	0,9	KH16TT	IKH16	I43	VKH16
4007												
2.4 i16V	124	MMC	(Mitsubishi)	02/07 >	K16PSR-B8			0,8	-			
504												
1.6 GR	45	XC 7		79 > 90	W20EP-U	3043	D4	0,8	W20TT	IW20	I06	VW20
1.8 GL/GR/L/SR/Pick-up	50-59	XM 7		71 >	W20EP-U	3043	D4	0,8	W20TT	IW20	I06	VW20
2.0 GL/GR/L/SR	68-71	XN 1		73 > 91	W20EP-U	3043	D4	0,8	W20TT	IW20	I06	VW20
2.0 Ti	74-78	XN 2		75 > 83	W20EP-U	3043	D4	0,8	W20TT	IW20	I06	VW20
2.7 Ti V-6	100-106	ZMJ		77 > 83	T20EP-U	5031	D5	0,8	-	IT20	I26	VT20
505												
1.8 GL/GR/SR/SX	55-62	XM 7 / XM 7A		79 > 93	W20EP-U	3043	D4	0,8	W20TT	IW20	I06	VW20
2.0 GTi/STi/Ti	81-83	ZEJ / .K		79 > 89	T22EP-U	5040	-	0,8	-	IT22	I27	
2.0 GR/SR/Break/Autom.	72	XN 1		79 > 93	W20EP-U	3043	D4	0,8	W20TT	IW20	I06	VW20
2.0 GL/GR/SL/SR/i	71	XN 6	Cat	80 > 90	W20EPR-U	3047	D2	0,8	W20TT	IW20	I06	VW20
2.0 Dangel/ GL/GR/ST/SX	74	XN 1A		85 > 93	W20EP-U	3043	D4	0,8	W20TT	IW20	I06	VW20
2.2 Automatic/Break/GTi	85	ZDJK		81 > 10/84	T22EP-U	5040	-	0,6	-	IT22	I27	
2.2 Automatic/Break/GTi	84-96	ZDJL	WW Cat	83 > 93	T22EP-U	5040	-	0,6	-	IT22	I27	
2.2 Turbo	123-132	N 9T / N9TE		82 > 90	W22EP-U	3085	D27	0,8	-	IW22	I07	VW22
2.2 Turbo	104-116	N 9T / N9TE	Cat	84 > 90	W22EP-U	3085	D27	0,8	-	IW22	I07	VW22
2.8 V-6-/Automatic	122	ZN 3J		86 > 93	T22EP-U	5040	-	0,8	-	IT22	I27	
2.8 V-6-/Automatic	105	ZN 3J	Cat	86 > 93	T20EPR-U	5032	D7	0,8	-	IT20	I26	VT20
605												
2.0 SL/SR	79-84	XU 10.2C / ..K (R2A,R5A)		89 > 00	Q22PR-U	3010	D23	0,8	-	IK22	I10	VK22
2.0 SLi	79	XU 10.M /..MZ (RDZ)	Cat	89 > 94	Q20PR-U	3007	D12	0,8	Q20TT	IK20	I04	VK20Y
2.0 SLi/SRi/SVi	89	XU 10.J2Z /..L (RFZ)	Cat	89 > 00	Q20PR-U	3007	D12	0,8	Q20TT	IK20	I04	VK20Y
2.0 SLi/SRi/SVi	94	XU 10.J2 /..K (R6A)		89 > 00	Q20PR-U	3007	D12	0,8	Q20TT	IK20	I04	VK20Y
2.0 SRTi/SRvi/SVTi	104-107	XU 10.J2 TE (RGY)	Cat	92 > 00	K20TXR	5063	D20	0,9	K20TT	IK20	I04	VK20Y
2.0 16V SLi/SRi	97	XU10J4R (RFV)	Cat	07/94 > 00	K20TXR	5063	D20	0,9	K20TT	IK20	I04	VK20Y
3.0 V-6 SRi/SVi	125	ZP J (S6A,SFZ)	WW Cat	89 > 00	K20PBR	5060	D105	0,8	K20TT	IK20	I04	VK20Y
3.0 V-6 SVi/SV24 24V	147	ZP J4 (SKZ)	Cat	89 > 00	K20PBR	5060	D105	0,8	K20TT	IK20	I04	VK20Y
3.0 V-6 24V	143	ES 9 J4		03/97 > 00	K20TXR	5063	D20	1,0	K20TT	IK20	I04	VK20
607												
2.0 i16V	100	EW10J4 (RFR)	(26.5mm thread)	01/00 >	K16HPR-U11	6076	D166	0,9	KH16TT	IKH16	I43	VKH16
2.2 i16V	116	EW12J4 (3FZ)	(26.5mm thread)	01/00 >	K16HPR-U11	6076	D166	0,9	KH16TT	IKH16	I43	VKH16
3.0 iV-6 24V	152	ES9J4S (XFX)	(26.5mm thread)	01/00 >	IKH16	5343	I43	1,1	-	IKH16	I43	VKH16
806												
1.8 i	73	XU7JP..		96 >	K20TXR	5063	D20	0,9	K20TT	IK20	I04	VK20Y
2.0 i	89	XU 10.J2 C ..Z (RFU)		94 > 03/95	Q20PR-U	3007	D12	0,8	Q20TT	IK20	I04	VK20Y
2.0 i	89	XU 10.J2 C ..Z (RFU)		04/95 >	K20TXR	5063	D20	0,9	K20TT	IK20	I04	VK20Y
2.0 i16V	98	XU 10.J4R (RFV)		05/98 >	K20TXR	5063	D20	0,9	K20TT	IK20	I04	VK20Y
2.0 i16V	100	EW10J4 (RFN)	(26.5mm thread)	01/00 >	K16HPR-U11	6076	D166	0,9	KH16TT	IKH16	I43	VKH16
2.0 i Turbo	108	XU 10.J2TE ..Z (RGX)		94 >	K20TXR	5063	D20	0,9	K20TT	IK20	I04	VK20Y
807												
2.0 i16V	100	EW10J4 (RFN)	(26.5mm thread)	06/02 >	K16HPR-U11	6076	D166	0,9	KH16TT	IKH16	I43	VKH16
2.0 i16V	103	EW10A (RFJ)	(26.5mm thread)	09/05 >	K16HPR-U11	6076	D166	0,9	KH16TT	IKH16	I43	VKH16
2.2 i16V	116	EW12J4 (3FZ)	(26.5mm thread)	06/02 >	K16HPR-U11	6076	D166	0,9	KH16TT	IKH16	I43	VKH16
3.0 iV-6 24V	150	ES9J4S (XFX)	(26.5mm thread)	06/02 >	K16HPR-U11	6076	D166	0,9	KH16TT	IKH16	I43	VKH16
1007												
1.4 i	55	TU3 JP (KFV)		04/05 >	K20PR-U	3145	D22	0,9	K20TT	IK20	I04	VK20Y
1.4 i16V	65	ET3 J4 (KFU)		10/05 >	XE20HR-U9	3427	D167	0,9	-	FXE20HR11	-	
1.6 i16V	80	TU5 JP4 (NFU)		04/05 >	K20HR-U11	3381	-	0,9	-	IKH20	I44	VKH20
BIPPER												
1.4 i	54	TU3A		02/08 >	K20PR-U	3145	D22	0,9	K20TT	IK20	I04	VK20Y
BOXER												
2.0	79	XU102C		94 > 03/95	Q20P-U	3125	D17	0,8	Q20TT	IK20	I04	VK20Y
2.0	79	XU102C		04/95 >	K20TXR	5063	D20	0,9	K20TT	IK20	I04	VK20Y
2.0 i	80	XU10J2 /..U /..X3 (RFW)		94 > 03/95	Q20PR-U	3007	D12	0,8	Q20TT	IK20	I04	VK20Y
2.0 i	80	XU10J2 /..U /..X3 (RFW)		04/95 >	K20TXR	5063	D20	0,9	K20TT	IK20	I04	VK20Y
EXPERT												
1.6 i	58	1580 SPI (220.A2)		96 >	Q22PR-U	3010	D23	0,8	-	IK22	I10	VK22
1.8 i		XU7JP		09/96 >	K16HPR-U11	6076	D166	0,8	KH16TT	IKH16	I43	VKH16
2.0 i16V	100	EW10J4		09/96 >	K16HPR-U11	6076	D166	0,8	KH16TT	IKH16	I43	VKH16
J 5												
1.8	49-51	XM 7 T (169)		81 > 94	W20EP-U	3043	D4	0,6	W20TT	IW20	I06	VW20
2.0 ../4x4	55-72	XN 1 T / XN 1 TA	WW Cat	81 > 94	W20EP-U	3043	D4	0,6	W20TT	IW20	I06	VW20
J 9												
1.6	43	XC 7 P		80 > 94	W20EP-U	3043	D4	0,6	W20TT	IW20	I06	VW20

KW	KW	KW	KW	KW	СТАНДАРТНЫЕ				ВАРИАНТ ЗАМЕНЫ			
					4 PACK	4 PACK	4 PACK	4 PACK	4 PACK	4 PACK	4 PACK	4 PACK
PEUGEOT <i>продолжение</i>												
2.0	55	XN 1 P		80 > 94	W20EP-U	3043	D4	0,8	W20TT	W20	I06	VW20
P 4												
1.0		XN 8		86 >	W20EP-U	3043	D4	0,8	W20TT	W20	I06	VW20
PARTNER												
1.1 i	44	TU 1 M		06/96 >	K20TXR	5063	D20	1,0	K20TT	IK20	I04	VK20
1.4 i	55	TU 3 JP		06/96 >	K20TXR	5063	D20	1,0	K20TT	IK20	I04	VK20
1.6 i 16V	80	TU5 JP4 (NFU)		02/01 >	K20HR-U11	3381	-	0,9	-	IKH20	I44	VKH20
1.8 i	66	TU 7 JP		06/96 >	K20TXR	5063	D20	0,9	K20TT	IK20	I04	VK20Y
U 10												
ALL				> 85	W20EP-U	3043	D4	0,8	W20TT	W20	I06	VW20
PIAGGIO												
APE												
0.05 50 FL2/P 50	1.0	50 CC		84 >	W22FS-U	4025	-	0,5	-	W22	I79	
0.05 TM P 50	1.4	50 CC		85 >	W24FS-U	4038	-	0,5	-	W24	I80	
0.12		125 CC			W27ES-U	4046	-	0,5	-	W27	I17	
0.2 P 2/P 3	7.0	200 CC		72 >	W24FS-U	4038	-	0,5	-	W24	I80	
0.2 601 V/P 601 / P601 V	8.1	200 CC		77 >	W24FS-U	4038	-	0,5	-	W24	I80	
0.2 P 601	6.9	200 CC		78 >	W22FS-U	4025	-	0,5	-	W22	I79	
0.2 APE car / Ciao Porter / Trattore		200 CC		78 >	W24FS-U	4038	-	0,5	-	W24	I80	
0.2 P 500 V/P 501 / P 602	6.6	200 CC		78 >	W24FS-U	4038	-	0,5	-	W24	I80	
0.2 P 401	5.9	200 CC		78 > 81	W24FS-U	4038	-	0,5	-	W24	I80	
0.2 703 TM / TM P 703	7.4	200 CC		83 >	W24FS-U	4038	-	0,5	-	W24	I80	
0.4 POKER	15	400 CC		90 >	W22EPB	5066	-	0,8	-	W22	I07	VW22
MINI VAN												
1.0	33	Daihatsu		92 >	W16EPR-U	3021	D6	0,8	W16TT	W16	I05	VW16
POBEDA												
All Models					L14-U	5000	-	0,8	-			
POLMO												
125 P												
1.3 1300	40			68 > 80	W20EP-U	3043	D4	0,6	W20TT	W20	I06	VW20
1.5 1500	52			68 > 80	W20EP-U	3043	D4	0,6	W20TT	W20	I06	VW20
126 P												
0.6	17	(12,7 mm / 1/2")		72 > 81	W20FP-U	3068	D18	0,6	-	W20	I78	
0.6	17	(19,0 mm / 3/4")		72 > 81	W22EP-U	3085	D27	0,6	-	W22	I07	VW22
TARPAN												
1.5 F 237	55			86 >	W20FS-U	3073	-	0,6	-	W20	I78	
PONTIAC (EUROPE)												
BONNEVILLE												
3.8 i V-6	122	V-6 < 3 > SFI		86 > 88	T16EPR-U	5022	-	0,9	-	IT16	I25	VT16
FIERO												
2.5 i		L-4 < R >		84 > 88	T20PR-U15	5037	-	1,5	-	ITF20	I31	
2.8 i		V-6 < 9 >		85 > 88	T20PR-U11	5036	-	1,1	-	ITF20	I31	
FIREBIRD												
3.1 i V-6	103	V-6 < T > MPI		89 > 92	T20PR-U11	5036	-	1,1	-	ITF20	I31	
3.4 i V-6 .. / SE / TRANS AM	109	V-6 < S > SFI		92 > 96	T20PR-U15	5037	-	1,5	-	ITF20	I31	
3.8 i V-6	144	V-6 < K > SFI		94 > 95	T16EPR-U15	5023	-	1,5	-	IT16	I25	VT16
3.8 i V-6	147	V-6 < K >		95 > 02	PT16EPR-L13	5070	P18	1,3	-	IT16	I25	VT16
5.0 i V-8 TRANS AM	160	V-8 < F > TPI		86 > 92	T16PR-U	5025	-	0,9	-	ITF16	I30	
5.0 i V-8	127	V-8 < E > TBI		87 > 92	T16PR-U	5025	-	0,9	-	ITF16	I30	
5.7 V-8		V-8 < R > 4 Bbl carb.	(350 CID)	78 > 80	W9PR-U	6007	-	1,5	-			
5.7 i V-8 GTA	168	V-8 < 8 > TPI	(350 CID)	87 > 91	T16PR-U	5025	-	0,9	-	ITF16	I30	
5.7 i V-8 TRANS AM	195	V-8 < P > < G > MFi	(350 CID)	92 > 03	PT16EPR-L13	5070	P18	1,3	-	IT16	I25	VT16
6.6 V-8		V-8 < Z > 4 Bbl carb.	(400 CID)	75 > 79	T16PR-U15	5027	-	1,5	-	ITF16	I30	
6.6 V-8		V-8 < K > 4 Bbl carb.	(403 CID)	77 > 79	W9PR-U	6007	-	1,5	-			
GRAND AM												
2.0 L-4	123	L-4 < M > MPI		86 > 89	W22EPR-U	3088	D19	0,9	-	W22	I07	VW22
2.3	90			91 >	Q16PR-U11	5016	-	1,1	Q16TT	IK16	I03	VK16
2.3 16V	119	DOHC		91 >	Q16PR-U11	5016	-	1,1	Q16TT	IK16	I03	VK16
2.3 16V GT	134	DOHC		91 >	Q16PR-U11	5016	-	1,1	Q16TT	IK16	I03	VK16
2.5 L-4	82	L-4 < U > TBI		88 > 91	T20PR-U15	5037	-	1,5	-	ITF20	I31	
3.1 SE	114	SFI < M >		09/93 >	T16EPR-U15	5023	-	1,5	-	IT16	I25	VT16
3.3	119			91 >	T16EPR-U15	5023	-	1,5	-	IT16	I25	VT16
GRAND PRIX												
3.1 i V-6 Turbo	153	V-6 < V > MPI		88 > 90	T20EPR-U	5032	D7	0,9	-	IT20	I26	VT20
3.1 i V-6	104	V-6 < T > MPI		88 > 91	T16EPR-U	5022	-	0,9	-	IT16	I25	VT16
3.4 i V-6		V-6 < X >		92 >	T20EPR-U	5032	D7	0,9	-	IT20	I26	VT20
TRANS SPORT												
2.3 16V	108	DOHC		92 >	Q20PR-U	3007	D12	0,9	Q20TT	IK20	I04	VK20Y
3.1 LE/SE	93	V-6 < D >		90 > 97	T16PR-U15	5027	-	1,3	-	ITF16	I30	











Свечи зажигания | Автомобили европейского рынка

	KW				СТАНДАРТНЫЕ				ВАРИАНТ ЗАМЕНЫ			
												
PONTIAC (EUROPE) продолжение												
3.4 i V-6	138	V-6 < E > < M > MFi		96 > 04	PT16EPR-L13	5070	P18	1,3	-	IT16	I25	VT16
3.8 .. / SE / GT	129	V-6 < L > MPI		89 >	T16EPR-U15	5023	-	1,5	-	IT16	I25	VT16
PORSCHE												
356												
1.6 Carrera - / B / C / 1600 GT		692/3		58 > 63	IW24	5316	I16	0,6	-	IW24	I16	
2.0 Carrera - / B / C / 2000 GS				58 > 63	IW24	5316	I16	0,6	-	IW24	I16	
904												
2.0 Carrera GTS				63 > 64	IW22	5307	I07	0,7	-	IW22	I07	VW22
911												
2.4 L / T				64 > 68	IW24	5316	I16	0,7	-	IW24	I16	
2.4 T				09/71 > 08/73	W22EP-U	3085	D27	0,7	-	IW22	I07	VW22
2.7 Carrera 2.7 RS	154			09/72 > 08/75	IW27	5317	I17	0,6	-	IW27	I17	
2.7 Carrera 2.7 RS	154		Fast driving	09/72 > 08/75	IW27	5317	I17	0,6	-	IW27	I17	
2.7 S	110			09/73 > 08/75	IW24	5316	I16	0,7	-	IW24	I16	
3.0 SC	132-150			07/77 > 07/83	IW24	5316	I16	0,7	-	IW24	I16	
3.2 Carrera	170	930.20		08/83 > 08/89	IW24	5316	I16	0,7	-	IW24	I16	
3.2 Carrera	170	930.26	(A, CH, S)	08/84 > 07/88	IW24	5316	I16	0,7	-	IW24	I16	
3.2 Carrera	160	930.25		08/86 > 08/89	W20EPR-U	3047	D2	0,7	W20TT	IW20	I06	VW20
3.3 Turbo	221	930.60 - 930.66		10/77 > 08/89	IW24	5316	I16	0,6	-	IW24	I16	
3.3 Turbo	221	930.60 - 930.66	Fast driving	10/77 > 08/89	IW27	5317	I17	0,6	-	IW27	I17	
3.3 (964) Turbo	235	30.69		12/90 > 08/92	IW24	5316	I16	0,6	-	IW24	I16	
3.3 (964) Turbo		930.69	USA	12/90 > 08/92	IW20	5306	I06	0,6	-	IW20	I06	VW20
3.4 (996) Carrera / 4	221-235	M 96.01 / M96.04		06/97 >	K20PBR-S10	5061	D76	0,8	K20TT	IK20	I04	VK20
3.6 (964) Carrera 2 / Carrera 4	184	64.02 / 64.01		12/88 > 09/93	K22PBR-S	5062	-	0,8	-	IK22	I10	VK22
3.6 (964) Carrera RS	191	64.03		08/91 > 09/93	K22PBR-S	5062	-	0,8	-	IK22	I10	VK22
3.6 (993) Carrera	200	M 64.05 / 06		08/93 > 08/97	K22PBR-S	5062	-	0,8	-	IK22	I10	VK22
3.6 (993) Carrera 4	210	M 64.21 / M 64.22		08/95 > 08/97	K22PBR-S	5062	-	0,8	-	IK22	I10	VK22
3.6 (993) Carrera Targa	210	M 64.21 / M 64.22		08/95 > 08/97	K22PBR-S	5062	-	0,8	-	IK22	I10	VK22
3.6 (993) Turbo	265	64.50		02/93 > 08/97	K22PBR-S	5062	-	0,8	-	IK22	I10	VK22
3.6 (993) Turbo	300	M 64.60		03/95 > 08/97	K20TNR-S9	3305	-	0,8	K20TT	IK20	I04	VK20
3.6 (993) Turbo GT2	316	M 64.60 R		03/95 > 08/97	K20TNR-S9	3305	-	0,8	K20TT	IK20	I04	VK20
3.6 (996) Carrera / 4 / 4S	235-254			09/01 >	K20PBR-S10	5061	D76	0,8	K20TT	IK20	I04	VK20
3.6 (996) Turbo 4	309	M96.70		06/00 >	K22TNR-S	3197	-	0,8	-	IK22	I10	VK22
3.6 (996) GT2	340			04/01 >	K22TNR-S	3197	-	0,8	-	IK22	I10	VK22
3.6 (996) i 24V GT3	265	M96.76	Liquid cooled	03/99 >	K20TNR-S9	3305	-	0,8	K20TT	IK20	I04	VK20Y
3.6 (997) Carrera / 4	239	M 96.05		07/04 >	K22PBR-S	5062	-	0,8	-	IK22	I10	VK22
3.6 (997) GT3	305	M97.76		03/06 > 12/08	IXU22	5308	I06	0,8	IXU22	VXU22	I08	
3.6 (997) Turbo	353	M97.70		03/06 > 08/09	PK20RU	3198	P6	0,7	-			
3.8 (993) Carrera 4	210	M 64.05S / M 64.06S		08/95 > 08/97	K22PBR-S	5062	-	0,8	-	IK22	I10	VK22
3.8 (993) Carrera 4	221	64.20		08/95 > 08/97	K22PBR-S	5062	-	0,8	-	IK22	I10	VK22
3.8 (993) Carrera RS	221	64.20		08/95 > 08/97	K22PBR-S	5062	-	0,8	-	IK22	I10	VK22
3.8 (993) Carrera Targa	221	64.20		08/95 > 08/97	K22PBR-S	5062	-	0,8	-	IK22	I10	VK22
3.8 (997) Carrera / 4	261	M 97.01		07/04 >	K22PBR-S	5062	-	0,8	-	IK22	I10	VK22
912												
1.6 Coupe / Targa	66	Flat 4		65 > 70	W22FP-U	4021	D74	0,6	-	IWF22	I79	
1.6 Coupe / Targa	66	Flat 4	City driving	65 > 70	W20FP-U	3068	D18	0,8	-	IWF20	I78	
914												
ALL			4 Cyl.	69 > 76	IW20	5306	I06	0,7	-	IW20	I06	VW20
2.0	81	901.36 / 37	6 Cyl.	69 > 76	W22EP-U	3085	D27	0,7	-	IW22	I07	VW22
924												
2.0	85		(USA, J)	79 > 80	IW20	5306	I06	0,7	-	IW20	I06	VW20
2.0	92	XK - XJ		01/76 > 08/85	W22EP-U	3085	D27	0,7	-	IW22	I07	VW22
2.0 Turbo	125-130	M 31.01 / 03		02/79 > 06/83	IW24	5316	I16	0,6	-	IW24	I16	
2.0 Carrera GT	154	M 31.50		07/80 > 06/81	IW24	5316	I16	0,6	-	IW24	I16	
2.5 S	110-118	M44.07/08-M44.09/10		09/85 > 07/88	W20EPR-U	3047	D2	0,7	W20TT	IW20	I06	VW20
928												
4.5	170	M28.13 / M28.14	(CDN, J)	08/79 > 06/82	IW16	5305	I05	0,7	-	IW16	I05	VW16
4.5	177	M..		05/77 > 07/82	W16EP-U	3018	D8	0,7	W16TT	IW16	I05	VW16
4.7 S	221-228	M28.11/12-M28.21/22		09/79 > 07/86	W20EPR-U	3047	D2	0,7	W20TT	IW20	I06	VW20
5.0 GT	243	M28.47		01/89 > 07/91	W20EPR-U	3047	D2	0,7	W20TT	IW20	I06	VW20
5.0 CS / S4	235	M28.41/42		08/86 > 07/91	W20EPR-U	3047	D2	0,7	W20TT	IW20	I06	VW20
5.0 CS	235	M28.41		08/87 > 07/89	W20EPR-U	3047	D2	0,7	W20TT	IW20	I06	VW20
5.0 S	200-212	M28.43/44-M28.45/46		12/84 > 07/86	W20EPR-U	3047	D2	0,7	W20TT	IW20	I06	VW20
5.4 GTS	250-257	M28.49/50		08/91 >	W20EPBR-S	5067	D1	0,9	W20TT	IW20	I06	VW20
944												
2.5	120	M44.01/03		07/81 > 12/84	W20EPR-U	3047	D2	0,7	W20TT	IW20	I06	VW20
2.5	118-120	M44.05/06-M44.09/10		01/85 > 07/88	W20EPR-U	3047	D2	0,7	W20TT	IW20	I06	VW20
2.5 S	135-140	M44.40		08/86 > 07/88	W20EPR-U	3047	D2	0,7	W20TT	IW20	I06	VW20
2.5 Turbo	162-184	M44.50/51/52		08/85 > 07/91	W20EPR-U	3047	D2	0,7	W20TT	IW20	I06	VW20

Свечи зажигания | Автомобили европейского рынка













	KW				СТАНДАРТНЫЕ				ВАРИАНТ ЗАМЕНЫ			
					4 PACK	4 PACK	4 PACK	4 PACK	4 PACK	4 PACK	4 PACK	4 PACK
PORSCHE <i>продолжение</i>												
2.7	121	M44.11/12		11/88 > 08/89	W20EPR-U	3047	D2	0,7	W20TT	IW20	I06	VW20
3.0 S2	155	M44.41		12/88 > 07/91	W22EPR-U	3088	D19	0,7	-	IW22	I07	VW22
959												
2.8	330	959.50		05/86 > 07/88	IX24	5372	I72	0,6	-	IX24	I72	
968												
3.0 .. /CS	176	M44.43/44		08/91 > 11/95	W20EPBR-S	5067	D1	0,8	W20TT	IW20	I06	VW20
3.0 .. /CS Turbo S	224	M..		08/91 > 11/95	K20PR-U	3145	D22	0,8	K20TT	IK20	I04	VK20Y
BOXSTER												
2.5 (986) i 24V	150	M 96.20 (Liquid cooled)		96 >	K20TXR	5063	D20	0,8	K20TT	IK20	I04	VK20Y
2.7 (986) i 24V	162-168	M96.22 (Liquid cooled)		08/99 >	K20PBR-S10	5061	D76	0,8	K20TT	IK20	I04	VK20
2.7 i 24V	176			11/04 >	K20PBR-S10	5061	D76	0,8	K20TT	IK20	I04	VK20Y
3.2 (986) i 24V	185-196	M96.21 (Liquid cooled)		08/99 >	K20PBR-S10	5061	D76	0,8	K20TT	IK20	I04	VK20
3.2 S	206			11/04 >	K20PBR-S10	5061	D76	0,8	K20TT	IK20	I04	VK20Y
CARRERA GT (980)												
5.5 i V-10 40V	450		Liquid cooled	03 >	IK24	5311	I11	0,9	-	IK24	I11	
CAYENNE (955)												
3.2 V-6	184	M 48.10		10/03 >	VXU22	5608	V08	0,9	-			VXU22
4.5 S	250	M 48.00		09/02 >	K20PBR-S10	5061	D76	0,8	K20TT	IK16	I03	VK16
4.5 Turbo	331	M 48.50		09/02 >	PK20PR-P8	3245	P27	0,8	K20TT			VK20Y
CAYMAN												
2.7	180			07/06 >	K22PBR-S	5062	-	0,8	-	IK22	I10	VK22
3.4	217			11/05 >	K22PBR-S	5062	-	0,8	-	IK22	I10	VK22
PORTARO												
PAMPAS												
2.1 260 Turbo (4x4)	114	Volvo B 21 ET		81 >	W20EP-U	3043	D4	0,7	W20TT	IW20	I06	VW20
2.3 260 (4x4)	82	Volvo B 23 A		80 >	W20EP-U	3043	D4	0,7	W20TT	IW20	I06	VW20
PRAGA												
All Models												
All Models		Ø 18mm thread			L14-U	5000	-	0,7	-			
All Models		Ø 14mm thread			W16FS-U	3034	-	0,7	-	IWF16	I59	
PROTON												
ARENA / JUMBUCK												
1.5 i 12V (Pickup)	64	4 G 15 (OHC 12V)		03 >	W16EPR-U	3021	D6	0,9	W16TT	IW16	I05	VW16
GEN-2												
1.6 i 16V	82	S4PH4(DOHC 16V)		06/04 >	T20EPR-U	5032	D7	1,1	-	IT20	I26	VT20
IMPIAN / WAJA												
1.6 i 16V	76	SOHC 16V		01 >	K20PR-U11	3121	D14	1,1	K20TT	IK20	I04	VK20
PERSONA												
313 - 1.3 i 12V	55	4 G 13	(GB)	96 >	W16EPR-U11	3201	D100	1,1	W16TT	IW16	I05	VW16
316 - 1.5 i 12V	66	4 G 15	Cat	93 >	W20EPR-U11	3049	D13	1,0	W20TT	IW20	I06	VW20
316 - 1.6 i 16V	83	4 G 92	Cat	93 >	K20PR-U11	3121	D14	1,1	K20TT	IK20	I04	VK20
PROTON												
1.3 GL/GLS	50	4 G 13	(GB)	01/89 > 92	W20EPR-U	3047	D2	0,8	W20TT	IW20	I06	VW20
1.5 GL/GLS/SE	55	4 G 15	(GB)	01/89 > 92	W20EPR-U	3047	D2	0,8	W20TT	IW20	I06	VW20
SALOON Aeroback												
1.3	55	G 13 B		89 >	W20EPR-U	3047	D2	0,8	W20TT	IW20	I06	VW20
1.5	66	G 15 B		89 >	W20EPR-U	3047	D2	0,8	W20TT	IW20	I06	VW20
SATRIA												
1.3 i 12V	55	4 G 13 (OHC 12V)		96 > 04	W16EPR-U	3021	D6	0,9	W16TT	IW16	I05	VW16
1.5 i 12V	64	4 G 15 (OHC 12V)		96 > 04	W16EPR-U	3021	D6	0,9	W16TT	IW16	I05	VW16
1.8 i 16V (Gti)	99	DOHC 16V		96 > 04	K20PR-U11	3121	D14	1,1	K20TT	IK20	I04	VK20
TIARA												
1.1 i	44	HDZ (TU 1.M /+) (MA3.1)		96 > 04	K20PR-U	3145	D22	0,9	K20TT	IK20	I04	VK20
WIRA												
1.3 i 12V	55	4 G 13 (OHC 12V)		96 > 04	W16EPR-U	3021	D6	0,9	W16TT	IW16	I05	VW16
1.5 i 12V	64	4 G 15 (OHC 12V)		96 > 04	W16EPR-U	3021	D6	0,9	W16TT	IW16	I05	VW16
1.6 i 16V	70	SOHC 16V		96 > 04	K20PR-U11	3121	D14	1,1	K20TT	IK20	I04	VK20
RELIANT												
KITTEN												
0.9 DL	30			10/75 > 12/83	W16EP-U	3018	D8	0,8	W16TT	IW16	I05	VW16
REBEL / REGAL / RIALTO												
0.9	30			74 > 84	W16EP-U	3018	D8	0,8	W16TT	IW16	I05	VW16
ROBIN												
0.9	30			85 >	W16EP-U	3018	D8	0,8	W16TT	IW16	I05	VW16
RENAULT												
ALPINE												
1.5					IW27	5317	I17	0,6	-	IW27	I17	
2.5 V-6 GT / GTA Turbo	136-147	Z7U-702/730 Cat/734 Cat	WW Cat	03/85 > 12/92	T22EP-U	5040	-	0,7	-	IT22	I27	
2.5 V-6 GT / GTA Turbo	136	Z7U-734	Cat	03/85 > 12/92	IT22	5327	I27	0,7	-	IT22	I27	

Свечи зажигания | Автомобили европейского рынка

	KW				СТАНДАРТНЫЕ				ВАРИАНТ ЗАМЕНЫ			
RENAULT <i>продолжение</i>												
2.7 V6 A310	108-110	PRV 112 - 730 / 731		09/76 > 06/85	T20EP-U	5031	D5	0,7	-	IT20	I26	VT20
2.9 V6 GT/GTA	116	Z6W- 700 / 702		03/85 > 12/92	T22EP-U	5040	-	0,7	-	IT22	I27	
3.0 V6 A310 Turbo	184	Z7X- 744	Cat	91 >	K22PB	5069	-	0,8	-	IK22	I10	VK22
AVANTIME												
2.0 i16V Turbo	100	F4R 760 / 761 / 769		00 >	K20PSR-B8	-	-	0,8	-	IK20	I04	VK20Y
3.0 iV6 24V	140	L7X 720 / 721 / 722		00 >	VKH16	5617	V17	1,0	-	IKH16	I43	VKH16
CLIO												
1.0 (2)	31	C1C- 702		06/90 > 99	W20EPR-U	3047	D2	0,8	W20TT	IW20	I06	VW20
1.0 (2) i	43	D7D - 760		03/99 >	K20TXR	5063	D20	0,9	K20TT	IK20	I04	VK20
1.1 (1) i16V	50	D4D - 700		06/01 >	XE20HR-U9	3427	D167	0,9	-	FXE20HR11	-	-
1.2 (1) RN/RL Société	35-36	C1E- 700		06/90 > 99	W16EPR-U	3021	D6	0,8	W16TT	IW16	I05	VW16
1.2 (1) RL	40	C3G- 720		06/90 > 99	W16EPR-U	3021	D6	0,8	W16TT	IW16	I05	VW16
1.2 (1) RL/RN/RT/Société	44	E5F- 710 / 716	(Set gap)	06/90 > 99	Q16PR-U11	3137	-	0,9	Q16TT	IK16	I03	VK16
1.2 (1) RL/RN/RT/Société	44	E5F- 710 / 716		06/90 > 99	Q16PR-U	3137	-	0,9	Q16TT	IK16	I03	VK16
1.2 (1) i RL/RN/RT/Société	40	E7F- 706 / 750	Cat	06/90 > 99	Q16PR-U	3137	-	0,9	Q16TT	IK16	I03	VK16
1.2 (1) i RL/RN/RT/Société	43-44	E7F- 700 / 704 / 708	Cat	06/90 > 99	Q16PR-U	3137	-	0,9	Q16TT	IK16	I03	VK16
1.2 (2) i RC/RL/RN/RT	44	D7F- 730	Cat	96 > 99	Q16PR-U	3137	-	0,9	Q16TT	IK20	I04	VK20Y
1.2 (2) i	44	D7F- 710 / 720 / 722 / 726 / 746		03/98 >	K20TXR	5063	D20	0,9	K20TT	IK20	I04	VK20Y
1.2 (2) i	44	D7F- Econ (Euro-3)		05/00 >	PK20PR-P8	3245	P27	0,9	K20TT	IK20	I04	VK20Y
1.2 (3) i16V	55	D4F - 712 / 714		06/00 >	XE20HR-U9	3427	D167	0,9	-	FXE20HR11	S45	-
1.2 (3) i16V	55	D4F 740		06/05 >	XE20HR-U9	3427	D167	0,9	-	FXE20HR11	S45	-
1.2 (3) i16V	48	D4F 740		06/05 >	XE20HR-U9	3427	D167	0,9	-	FXE20HR11	S45	-
1.4 (1) i16V	57	D4F 764		06/05 >	XE20HR-U9	3427	D167	0,9	-	FXE20HR11	S45	-
1.4 (1) RN/RT/S/Baccara	59	E6J- 712 / 713 / 718 / 760		06/90 > 99	Q16PR-U	3137	-	0,9	Q16TT	IK20	I04	VK20Y
1.4 (1) i RN/RT/S/Baccara	55-59	E7J- 601 / 710 / 711 / 716	Cat	06/90 > 99	Q16PR-U	3137	-	0,9	Q16TT	IK20	I04	VK20Y
1.4 (1) i RN/RT/RTi/S/Baccara	55	E7J- 718 / 719 / 754	Cat	06/90 > 99	Q16PR-U	3137	-	0,9	Q16TT	IK20	I04	VK20Y
1.4 (2) RTi	55-57	E6J- 712 / 713 / 718 / 760		06/90 > 99	Q16PR-U	3137	-	0,8	Q16TT	IK20	I04	VK20Y
1.4 (2) i	55	E7J- 634 / 635 / 780 / 734 / 735		03/99 >	K20PR-U	3145	D22	0,9	K20TT	IK20	I04	VK20Y
1.4 (3) i16V	70-72	K4J - 710 / 711 / 712 / 713		10/99 >	K20PR-U	3145	D22	0,9	K20TT	IK20	I04	VK20Y
1.6 (2) i16V	72	K4J 780		06/05 >	Q20PR-U	3007	D12	0,9	Q20TT	IK20	I04	VK20Y
1.6 (2) i	66	K7M - 744 / 745		03/98 >	K20TXR	5063	D20	0,9	K20TT	IK20	I04	VK20Y
1.6 (3) i16V	79-81	K4M - 744 / 745 / 748 / 720		06/98 >	K20PR-U	3145	D22	0,9	K20TT	IK20	I04	VK20Y
1.6 (3) i16V	65	K4M 804		06/05 >	Q20PR-U	3007	D12	0,9	Q20TT	IK20	I04	VK20Y
1.7 (1) i16V	82	K4M 800/801		06/05 >	Q20PR-U	3007	D12	0,9	Q20TT	IK20	I04	VK20Y
1.8 (1) RT/S/Baccara	66-68	F2N- 770	Carb	06/90 > 99	W22EPR-U	3088	D19	0,8	-	IW22	I07	VW22
1.8 (1) RT/S/Baccara	65-70	F3P- 710 / 714 / 755	Cat	06/90 > 99	W20EPR-U	3047	D2	0,8	W20TT	IW20	I06	VW20
1.8 (1) i/RSi	79-81	F3P- 712 / 758 (MPi)	Cat	07/92 > 99	W20EPR-U	3047	D2	0,9	W20TT	IW20	I06	VW20
2.0 (1) i 16S/16V	99-103	F7P- 720 / F7P- 722 Cat	WW Cat	03/91 > 99	K20PBR	5060	D105	0,9	K20TT	IK20	I04	VK20Y
2.0 (2) i 16S/16V Williams	108	F7R- 700	Cat	93 > 99	K20PBR	5060	D105	0,9	K20TT	IK20	I04	VK20Y
2.0 (2) i16V RS (172 HP)	126	F4R - 730		10/99 >	PK20PR11	3168	P28	1,0	K20TT			VK20
3.0 (2) i16V Sport	132			01/04 >	PK20PR11	3141	P14	1,0	K20TT			VK20
3.0 iV6 24V Sport	170	L7X - 760	(26.5mm thread)	08/00 >	IKH20	5344	I44	1,0	-	IKH20	I44	VKH20
ENCORE												
1.4 1400cc				84 > 86	W16EPR-U	3021	D6	0,6	W16TT	IW16	I05	VW16
1.7 1700cc				86 >	W20EPR-U	3047	D2	0,8	W20TT	IW20	I06	VW20
ESPACE												
2.0 (1) 2000/GTS/TSE/Société	74-81	J6R - 234 / 236 / 734	+ (A, CH)	07/84 > 12/90	T20EP-U	5031	D5	0,8	-	IT20	I26	VT20
2.0 (1) 2000/TXE/4x4	86-88	J7R - 760		06/87 > 12/90	T22EP-U	5040	-	0,8	-	IT22	I27	
2.0 (2) Injection	76-81	J7R - 768	Cat	01/91 > 00	T20EP-U	5031	D5	0,9	-	IT20	I26	VT20
2.0 (3) i	84	F3R - 728 / 729 / 768 / 769		09/96 > 00	W16EPR-U	3021	D6	0,9	W16TT	IW16	I05	VW16
2.0 (3) i16V	103	F4R - 700		10/98 > 03	K20TXR	5063	D20	0,9	K20TT	IK20	I04	VK20Y
2.0 (4) i	100	F4R - 700 / 701		05/02 >	K20PR-U	3145	D22	0,9	K20TT	IK20	I04	VK20Y
2.0 (4) i16V Turbo	120	F4R - V794 / V795 (Turbo)		05/02 >	K20PSR-B8	-	-	0,8	-	IK20	I04	VK20Y
2.2 (1) GTS/TSE/GTX/2000	79-81	J7T - 770	Cat	07/86 > 12/90	T22EP-U	5040	-	0,8	-	IT22	I27	
2.2 (1) TXE/Quadra	79-81	J7T - 770	Cat	01/88 > 12/92	T22EP-U	5040	-	0,8	-	IT22	I27	
2.2 (2) i RN/RT/RXE/ Cyclade/4x4/..	79-81	J7T - 772 / 773	Cat	01/91 > 00	T22EP-U	5040	-	0,8	-	IT22	I27	
2.2 (2) RT/RXE/..	79-81	J7T - 776		05/93 > 00	T20EP-U	5031	D5	0,9	-	IT20	I26	VT20
2.8 (2) V6 RT/RTi/RXE/4x4	110-113	Z7W - 712 / 713 / 716	Cat	01/91 > 00	T22EP-U	5040	-	0,8	-	IT22	I27	
2.9 (3) iV-6	113	Z7W - 717	(Taper seat)	04/94 > 99	T20EPR-U	5032	D7	0,8	-	IT20	I26	VT20
3.0 (3) iV-6	123	Z7X - 775		09/96 > 03	K20TXR	5063	D20	0,9	K20TT	IK20	I04	VK20Y
3.0 (3) iV-6 24V	140	L7X - 720		10/98 > 03	PK20PR11	3168	P28	1,0	K20TT	SK20PR-L9	S7	VK20
3.5 (4) iV-6 24V	177	V4Y 711 (Nissan VQ35DE) (V-6)	(50.k km)	05/02 >	IKH16	5343	I43	1,1	-	IKH16	I43	VKH16
Express/Extra/Rapid												
1.0 Break/Tole	27-30	C1C 706		03/86 > 08/91	W16EPR-U	3021	D6	0,8	W16TT	IW16	I05	VW16
1.1 -/Break	34-36	C1E 762 / 764 / 792		03/86 > 08/91	W16EPR-U	3021	D6	0,8	W16TT	IW16	I05	VW16











Код	KW	KW	NOTE	27	СТАНДАРТНЫЕ				ВАРИАНТ ЗАМЕНЫ			
					4 PACK	4 PACK	4 PACK	4 PACK	4 PACK	4 PACK	4 PACK	4 PACK
RENAULT <i>продолжение</i>												
1.1 Break / Tole / GTC	34	C1E - 750 / 754		03/86 > 08/91	W16EPR-U	3021	D6	0,8	W16TT	IW16	I05	VW16
1.1 Break / Tole / GTC	34	C1E 752	(CH, D)	03/86 > 06/89	W16EPR-U	3021	D6	0,8	W16TT	IW16	I05	VW16
1.1 Break / Tole / GTC	33	C1E 756	(D, NL)	06/87 > 08/91	W16EPR-U	3021	D6	0,8	W16TT	IW16	I05	VW16
1.1 Break / Tole	34	C1E 760		08/90 > 08/91	W16EPR-U	3021	D6	0,8	W16TT	IW16	I05	VW16
1.2 Break / Tole	40	C1G 726 / 730		09/91 >	W16EPR-U	3021	D6	0,8	W16TT	IW16	I05	VW16
1.2 i	40	C3G 700 / 710	Cat	09/91 >	W16EPR-U	3021	D6	0,8	W16TT	IW16	I05	VW16
1.4 Break / Tole / GTL	44	C1J - 715 / 768 / 780		03/86 >	W16EPR-U	3021	D6	0,8	W16TT	IW16	I05	VW16
1.4 Break / Tole / GTL	44	C2J 782 / 784	(D, B, NL)	06/87 >	W16EPR-U	3021	D6	0,8	W16TT	IW16	I05	VW16
1.4 Break / Tole / GTL	44	C3J 700 / 702 / 760 / 762	Cat	03/86 >	W16EPR-U	3021	D6	0,8	W16TT	IW16	I05	VW16
1.4 Break / Tole	43-59	E6J - 712 / 734 / 738		03/86 >	Q20PR-U	3007	D12	0,9	Q20TT	IK20	I04	VK20Y
1.4 Break	43-59	E7J- 710/720/724/728/773	Cat	03/86 >	Q16PR-U	3137	-	0,9	Q16TT	IK20	I04	VK20Y
F 4 / F 6												
0.8 (R2109 / R2392)	22	839 (782cc)		01/71 > 12/88	W20FP-U	3068	D18	0,6	-	IWF20	I78	
0.8	21	B1B- 707		10/82 >	W16FP-U	4019	-	0,6	-	IWF16	I59	
0.9 (R2106 / R2391)	25	800 (845cc)		01/71 > 12/88	W20FP-U	3068	D18	0,6	-	IWF20	I78	
1.1 (R2370)	25	688 (1108cc / Zenith 28 IF carb.)		10/76 > 06/86	W20FP-U	3068	D18	0,6	-	IWF20	I78	
1.1	25	C1E- 719		10/83 >	W16FS-U	3034	-	0,6	-	IWF16	I59	
FUEGO												
1.4 TL / GTL	47	847 - 720		03/80 > 10/85	W20EP-U	3043	D4	0,6	W20TT	IW20	I06	VW20
1.6 TS / GTS / GTL	53-71	A2M-723 / A6M- 725/726/..		03/80 > 10/85	W20EP-U	3043	D4	0,6	W20TT	IW20	I06	VW20
1.6 Turbo	80-97	A5L- 750 / A7L- 723/752		02/82 > 10/85	IW24	5316	I16	0,6	-	IW24	I16	
2.0 GTX / TX	81-80	829 710 / J6R - ..		10/80 > 10/85	T20EPR-U	5032	D7	0,6	-	IT22	I27	
KANGOO												
1.2 i	44	D7F- 700/701/710/720		09/97 >	K16TNR-S9	3329	-	0,9	K16TT	IK16	I03	VK16
1.2 i Euro 2000	44	D7F - 726		10/97 >	K20PR-U	3145	D22	0,9	K20TT	IK20	I04	VK20
1.2 i16V	55	D4F - 712 / 714 / 716		07/00 >	XE20HR-U9	3427	D167	0,9	-	FXE20HR11	-	
1.4 i	55	EZJ - 634/635/780 K7J - 700/701		09/97 >	K20TXR	5063	D20	1,0	K20TT	IK20	I04	VK20
1.6 i	66	K7M 746		09/99 >	K20PR-U	3145	D22	1,0	K20TT	IK20	I04	VK20
1.6 i16V	70	K4M - 752/750/753		10/01 >	K20PR-U	3145	D22	0,9	K20TT	IK20	I04	VK20
LAGUNA												
1.6 (56) i16V	79	K4M - 720 / 724		11/97 > 03/01	K20PR-U	3145	D22	0,9	K20TT	IK20	I04	VK20
1.6 (74) i16V	79	K4M D 710 / E711		11/00 >	K20PR-U	3145	D22	0,9	K20TT	IK20	I04	VK20Y
1.8 (56) i	66-70	F3P- 678/720/724		01/94 >	W20EPR-U	3047	D2	0,9	W20TT	IW20	I06	VW20
1.8 (56) i16V	88	F4P - 760 / 761		04/98 >	K20TXR	5063	D20	0,9	K20TT	IK20	I04	VK20Y
1.8 (74) i16V	89	F4P - C770 / K771 / 773		11/00 >	K20PR-U	3145	D22	0,9	K20TT	IK20	I04	VK20Y
2.0 (56) i	85	F3R- 720/722/723/728/729		01/94 >	W20EPR-U	3047	D2	0,9	W20TT	IW20	I06	VW20
2.0 (56) i	83	F3R- 750/768/769		03/99 >	W20EPR-U	3047	D2	0,9	W20TT	IW20	I06	VW20
2.0 (56) i16V	103	N7Q- 700 / 704 / 705		08/94 >	K20PBR	5060	D105	1,0	K20TT	IK20	I04	VK20
2.0 (56) i16V	103	F4R - 780		09/99 >	K20TXR	5063	D20	0,9	K20TT	IK20	I04	VK20Y
2.0 (56) i16V IDE	103	F5R - 782	Direct injection	03/98 > 11/00	K16HPR-U11	6076	D166	0,9	KH16TT	IKH16	I43	VKH16
2.0 (74) i16V	103	F4R - 780		09/99 >	K20PR-U	3145	D22	0,9	K20TT	IK20	I04	VK20Y
2.0 (74) i16V IDE	103	F5R - 700 / 701	Direct injection	11/00 >	K16HPR-U11	6076	D166	0,9	KH16TT	IKH16	I43	VKH16
2.0 (74) i16V Turbo	103	F4R 764 / 765		11/00 >	PK20PR-P8	3245	P27	0,8	K20TT			VK20Y
3.0 (56) i V-6	125	Z7W - 760/765 / Z7X(G) - 760/765		01/94 >	K20PBR	5060	D105	1,0	K20TT	IK20	I04	VK20
3.0 (56) i V-6 24V	140	L7X(W)- 700 / 701	60.000 km	03/97 >	K20TXR	5063	D20	1,0	K20TT	IK20	I04	VK20
3.0 (56) i V-6 24V	140	L7X(W)- 700 / 701	120.000 km	03/97 >	PK20PR11	3168	P28	1,0	K20TT			VK20
3.0 (74) iV-6 24V	152	L7X - 731 (Long thread)	(26.5mm thread)	03/01 >	IKH16	5343	I43	1,1	-	IKH16	I43	VKH16
MASTER												
2.0 T28-35	57-59	J5R- 718 / 829 731		10/80 >	W20EPR-U	3047	D2	0,8	W20TT	IW20	I06	VW20
2.0 P28-35	58-59	J5R- 718 / 719		10/82 >	W20EPR-U	3047	D2	0,8	W20TT	IW20	I06	VW20
2.0 P28-35	58-59	J5R- 718 / 829 730 / 731		10/82 >	W20EPR-U	3047	D2	0,8	W20TT	IW20	I06	VW20
2.2 T28-35	58-67	J7T- 782	Cat	09/80 >	T20EPR-U	5032	D7	0,8	-	IT20	I26	VT20
2.2		J7T- 788	Cat	95 >	T20EPR-U	5032	D7	0,8	-	IT20	I26	VT20
MEGANE												
1.4 (1) i Eco	51	E7J .(T) 624		11/95 > 03	Q16PR-U	3137	-	0,9	Q16TT	IK20	I04	VK20Y
1.4 (1) i	55	E7J 764		11/95 > 03/99	Q16PR-U	3137	-	0,9	Q16TT	IK20	I04	VK20Y
1.4 (1) i16V	70-72	K4J - 714 / 750		09/99 > 03	K20PR-U	3145	D22	0,9	K20TT	IK20	I04	VK20Y
1.4 (2) i16V	72	K4J - 730		11/02 >	K20PR-U	3145	D22	0,9	K20TT	IK20	I04	VK20Y
1.6 (1) i	55	K7M .. (720)		11/95 > 09/99	Q16PR-U	3137	-	0,9	Q16TT	IK20	I04	VK20Y
1.6 (1) i .. /Auto	66	K7M - 702 / 703		11/95 > 09/99	Q16PR-U	3137	-	0,9	Q16TT	IK20	I04	VK20Y
1.6 (1) i16V	79-85	K4M - 700 / 701 / 704 / 708 / 709		09/99 > 03	K20PR-U	3145	D22	0,9	K20TT	IK20	I04	VK20Y
1.6 (2) i16V	83	K4M - 760		11/02 >	K20PR-U	3145	D22	0,9	K20TT	IK20	I04	VK20Y
1.8 (1) i16V	85	F4P - 720 / 722		01/01 > 03	K20PR-U	3145	D22	0,9	K20TT	IK20	I04	VK20Y
2.0 (1) i	83-85	F3R - 750 / 751		11/95 > 03	W20EP-U	3043	D4	0,9	W20TT	IW20	I06	VW20
2.0 (1) i16V	110	F7R - 710 / 714		11/95 > 03	K20PBR	5060	D105	0,9	K20TT	IK20	I04	VK20Y
2.0 (1) i16V IDE	103	F5R - 740	Direct injection	11/00 >	K16HPR-U11	6076	D166	0,9	KH16TT	IKH16	I43	VKH16











Свечи зажигания | Автомобили европейского рынка











	KW				СТАНДАРТНЫЕ				ВАРИАНТ ЗАМЕНЫ		
RENAULT <i>продолжение</i>											
2.0 (2) i16V	99	F4R - 770		11/02 >	K20PR-U	3145	D22	0,9	K20TT	IK20	I04 VK20Y
2.0 (2) i16V Turbo	120	F4R 776		05/04 >	PK20PR11	3168	P28	1.1	K20TT	IK20	I04 VK20
MEGANE SCENIC											
1.4 i	55	E7J 764		96 > 09/99	Q16PR-U	3137	-	0,9	Q16TT	IK20	I04 VK20Y
1.4 i16V	70-72	K4J - 714 / 750		09/99 > 03	K20PR-U	3145	D22	0,9	K20TT	IK20	I04 VK20Y
1.6 i	66	K7M- 702 / 703		96 > 09/99	Q16PR-U	3137	-	0,9	Q16TT	IK20	I04 VK20Y
1.6 i	66	K7M- 702 (Gas)	(GPL/LPG)	96 > 02	K20TXR	5063	D20	0,9	K20TT	IK20	I04 VK20Y
1.6 i16V	79-81	K4M - 700 / 701 / 708 / 709		09/99 > 03	K20PR-U	3145	D22	0,9	K20TT	IK20	I04 VK20Y
1.8 i16V	85	F4P - 720 / 722		01/01 > 03	K20PR-U	3145	D22	0,9	K20TT	IK20	I04 VK20Y
2.0 i	84	F3R- 750 / 751		96 > 09/99	W20EPR-U	3047	D2	0,8	W20TT	IW20	I06 VW20
2.0 i16V	103	F4R - 740 / 741 / 744		09/99 > 03	K20PR-U	3145	D22	0,9	K20TT	IK20	I04 VK20Y
2.0 i16V IDE	103	F5R - 740	Direct injection	11/00 >	K16HPR-U11	6076	D166	0,9	KH16TT	IKH16	I43 VKH16
MODUS											
1.2 i16V	55	D4F - 712		12/04 >	XE20HR-U9	3427	D167	0,9	-	FXE20HR11	-
1.2 i16V	48	D4F		05/05 >	XE20HR-U9	3427	D167	0,9	-	FXE20HR11	-
1.4 i16V	72	K4M		12/04 >	K20PR-U	3145	D22	0,9	K20TT	IK20	I04 VK20Y
1.6 i16V	82	K4J		12/04 >	K20PR-U	3145	D22	0,9	K20TT	IK20	I04 VK20Y
R 4											
0.8	20-25	839 - 06 (782cc) / ..		10/76 > 89	W20FP-U	3068	D18	0,8	-	IWF20	I78
0.9 L/TL/Safari	20-25	800 - 01 / 800 - 05		10/76 > 10/82	W20FP-U	3068	D18	0,8	-	IWF20	I78
0.9	22	B1B- 707 / 800 - 705		10/82 > 94	W16FP-U	4019	-	0,6	-	IWF16	I59
1.0	25-30	C1C- 708 (956cc)		10/86 > 94	W16FP-U	4019	-	0,6	-	IWF16	I59
1.1 (R2430)		688 - 711			W20FP-U	3068	D18	0,6	-	IWF20	I78
1.1 L/TL/GTL/Clan/Safari	25	C1E- 714 / 688 712		10/78 > 94	W16FP-U	4019	-	0,6	-	IWF16	I59
1.1 GTL	25	C1E- 719		10/84 > 94	W16FS-U	3034	-	0,6	-	IWF16	I59
1.1 GTL (R1128)	25	688 (1108cc)		10/84 > 06/90	W16FP-U	4019	-	0,6	-	IWF16	I59
R 5											
0.8 TS	25	839 701 (B 1 A)		01/72 > 85	W20FP-U	3068	D18	0,6	-	IWF20	I78
0.9 Base	26-27	800 710 (B 1 B)		10/72 > 09/84	W20FP-U	3068	D18	0,6	-	IWF20	I78
1.0 TL	32	689 (A)710 (C 1 C)		10/79 > 03/85	W20FP-U	3068	D18	0,6	-	IWF20	I78
1.0 TL			(E)		W16FS-U	3034	-	0,6	-	IWF16	I59
1.1 GTL/TL (R1227, 1397)	33-35	688 - (7) 13		> 84	W16FS-U	3034	-	0,6	-	IWF16	I59
1.1 GTL	33		(E)		W20FP-U	3068	D18	0,6	-	IWF20	I78
1.1 TL	32-35		(E)		W16FP-U	4019	-	0,6	-	IWF16	I59
1.3 TS (R1224, 1394)	47	810-25		04/74 > 09/84	W20FP-U	3068	D18	0,6	-	IWF20	I78
1.3 TL/GTL/LS/ ... (R1225, R1226)	31-46	810 - 726 / ..24 / 810-26		04/74 > 09/84	W16FP-U	4019	-	0,6	-	IWF16	I59
1.3 Automatic (R1225)	40	810 - 729 / 810-29	12.7mm thread	06/79 > 09/84	W16FP-U	4019	-	0,6	-	IWF16	I59
1.3 GTL/Automatic	33-40	810-729 / 810-19	19.0mm thread	79 > 09/84	W20EPR-U	3047	D2	0,8	W20TT	IW20	I06 VW20
1.4 TS/TX	46	847 - 725 / 712 , C2J- 713		82 > 85	W20EP-U	3043	D4	0,8	W20TT	IW20	I06 VW20
1.4 GTLAuto	49	C1E / C2J- 788		85 > 86	W20EPR-U	3047	D2	0,8	W20TT	IW20	I06 VW20
1.4 TR/GTR/TSE	49	C1E / C2J- 788		85 > 86	W20EPR-U	3047	D2	0,8	W20TT	IW20	I06 VW20
1.4 GTL	55	C3J- 700	Cat	85 > 86	W16EPR-U	3021	D6	0,8	W16TT	IW16	I05 VW16
1.4 Le Car	43-46	847-725 / 729	(USA, CDN)	79 > 84	W16EPR-U	3021	D6	0,8	W16TT	IW16	I05 VW16
1.4 Alpine /A5/ Gordini (R1223)	68	840 - 725		> 86	T20EPR-U	5032	D7	0,8	-	IT20	I26 VT20
1.4 Copa	68		(E)		T22EP-U	5040	-	0,8	-	IT22	I27
1.4 Alpine Turbo (122B)	79	840-726		81 > 85	IT27	5329	I29	0,7	-	IT27	I29
1.4 Alpine Turbo / Turbo 2	79-118	840-726 / -730 / C7J / ..		> 85	IT27	5329	I29	0,7	-	IT27	I29
1.4 Alpine Turbo / Turbo 2	79-118	840-726 / -730 / C7J / ..	City driving	> 85	IT24	5328	I28	0,7	-	IT24	I28
1.4 GT Turbo	77-88	C1J- 782 / -784		80 > 85	IW24	5316	I16	0,6	-	IW24	I16
1.7 GTX/GTE	64-69	F2N- 700 / -702	WW Cat	85 > 86	W22EPR-U	3088	D19	0,8	-	IW22	I07 VW22
1.7 GTX	69	F3N- 716	Cat	85 > 86	W20EPR-U	3047	D2	0,8	W20TT	IW20	I06 VW20
R 9 / R 11											
1.1 C/ GL/ GTC/TC/TCE	36	C1E- 715 / 720 (688)		82 > 03/91	W20EPR-U	3047	D2	0,8	W20TT	IW20	I06 VW20
1.2 TL/TLE/GTL/TC/GTC/..	41	C1G- 700 / 710	+ (E)	82 > 03/91	W20EPR-U	3047	D2	0,8	W20TT	IW20	I06 VW20
1.4 GTL	44	C1J- 715 / 792 / 796		82 > 08/89	W20EPR-U	3047	D2	0,8	W20TT	IW20	I06 VW20
1.4 TL/GTL/TSE	53	C3J- 756	Cat	06/87 > 03/91	W16EPR-U	3021	D6	0,8	W16TT	IW16	I05 VW16
1.4 TL/TLE/TSE/GTS/GTL/...	44-53	C2J-717/ 718/ 720/ 730/ 766/ 767		09/81 > 08/89	W20EPR-U	3047	D2	0,8	W20TT	IW20	I06 VW20
1.4 TL/TLE/TSE/GTS/GTL/...	44-53	C2J-768 / 792 / 794 / 796 / 797		09/81 > 08/89	W20EPR-U	3047	D2	0,8	W20TT	IW20	I06 VW20
1.4 Turbo	77-85	C1J- 760 / 764 / 770 / 782		84 > 03/91	IW24	5316	I16	0,6	-	IW24	I16
1.4	52	C2J- 756 / 757	(CH)	09/81 > 10/84	W20EPR-U	3047	D2	0,8	W20TT	IW20	I06 VW20
1.7 i GTE/TXE	70	F3N- 708 / 722 (2 Way Cat)	Cat	10/86 > 03/91	W22EP-U	3085	D27	0,8	-	IW22	I07 VW22
1.7 i TX / TXE / GTX	55	F3N- 718 (2 Way Cat)	Cat	06/86 > 08/89	W20EPR-U	3047	D2	0,8	W20TT	IW20	I06 VW20
1.7 TX	55	F2N- 712 / 730		10/86 > 03/91	W22EP-U	3085	D27	0,8	-	IW22	I07 VW22
1.7 TX/TXE/GTX	59-66	F2N- (A) 700 / 704		84 > 08/89	W22EP-U	3085	D27	0,8	-	IW22	I07 VW22
1.7 TX/TXE/GTX	59-66	F2N-708/710/732/742/796/ 797/798		09/84 > 03/91	W22EP-U	3085	D27	0,8	-	IW22	I07 VW22











Применения

R

	KW				СТАНДАРТНЫЕ				ВАРИАНТ ЗАМЕНЫ			
												
RENAULT <i>продолжение</i>												
1.7 TXE / ..	64	F2N- 732 / 742 (2 Way Cat)	Cat	06/87 > 03/91	W22EP-U	3085	D27	0,8	-	W22	I07	VW22
R 12												
1.3	36-44	810 - 02/05	Carb	71 > 90	W20EPR-U	3047	D2	0,8	W20TT	W20	I06	VW20
1.4	46	C1J - 791	Carb	71 > 90	W20EPR-U	3047	D2	0,8	W20TT	W20	I06	VW20
R 19												
1.2	40	C1G- 730		09/88 > 96	W16EP-U	3018	D8	0,9	W16TT	W16	I05	VW16
1.2 i	46	E7F- 730	Cat	93 > 96	Q16EP-U11	3254	D96	0,9	Q16TT	IK16	I03	VK16
1.4	43-44	C1J- 742 / C2J- 772 / 776 / 782		09/88 > 96	W16EP-U	3018	D8	0,8	W16TT	W16	I05	VW16
1.4	59	E6J- 700 / 701 / 706 / 721	WW Cat	09/88 > 96	Q20P-U	3125	D17	0,9	Q20TT	IK20	I04	VK20Y
1.4 i	43	C3J- 710 / 760	Cat	09/88 > 96	W16EPR-U	3021	D6	0,8	W16TT	W16	I05	VW16
1.4 i	55-59	E7J-700 / 702 / 706 / 707 / 745	Cat	91 > 96	Q20P-U	3125	D17	0,9	Q20TT	IK16	I03	VK16
1.4 i	55-59	E7J-700 / 742 / 745	Cat	91 > 96	Q20P-U	3125	D17	0,9	Q20TT	IK16	I03	VK16
1.7	65-68	F2N- 720 / 721 / 722	WW Cat	10/88 > 96	W22EP-U	3085	D27	0,8	-	W22	I07	VW22
1.7	55-70	F2N- 724	WW Cat	09/88 > 96	W22EP-U	3085	D27	0,8	-	W22	I07	VW22
1.7	55	F2N- 712 / 728	WW Cat	10/88 > 96	W22EP-U	3085	D27	0,8	-	W22	I07	VW22
1.7	68	F2N- 726 / 727 / 742		09/88 > 96	W22EP-U	3085	D27	0,8	-	W22	I07	VW22
1.7 i	54	F3N- 740 / 741 (SPI)	Cat	09/88 > 96	W20EPR-U	3047	D2	0,8	W20TT	W20	I06	VW20
1.7 i	66	F3N- 742 / 743 (MPi)	Cat	06/91 > 96	W22EPR-U	3088	D19	0,8	-	W22	I07	VW22
1.7 i	79	F3N- 746 (MPi)		91 > 96	W22EPR-U	3088	D19	0,8	-	W22	I07	VW22
1.8 i	66-79	F3P- 682 / 707 / 765 / ..	Cat	91 > 96	W20EPR-U	3047	D2	0,8	W20TT	W20	I06	VW20
1.8 i	70	F3P-700/ 704/ 705/ 706/ 708/ 760	Cat	92 > 96	W20EPR-U	3047	D2	0,8	W20TT	W20	I06	VW20
1.8 16S/16V	99-101	F7P- 700 / 704 (MPi)	WW Cat	89 > 96	K20PBR	5060	D105	0,7	K20TT	IK22	I10	VK22
R 21												
1.4 TL/GTL/RS	44-51	C2J- .. / C2L-..		06/88 > 95	W20EPR-U	3047	D2	0,8	W20TT	W20	I06	VW20
1.7 TL/GTL/TS/TSE/GTS/ Nevada	66	F2N- C710	(E,D,A,CH)	86 > 95	W22EP-U	3085	D27	0,8	-	W22	I07	VW22
1.7 TS/TSE/GTS/RS/..	64-68	F2N-710 / 711 / 742 / 752 / 754		86 > 95	W22EP-U	3085	D27	0,8	-	W22	I07	VW22
1.7 TL/GTL/Nevada/..	51-56	F2N-712 / 716 / 720 / 758		86 > 89	W22EP-U	3085	D27	0,8	-	W22	I07	VW22
1.7 TL/GTL/TS/GTS/RS	51-68	F2N- 750 / 752 2 Way Cat	(D, NL)	86 > 95	W22EP-U	3085	D27	0,8	-	W22	I07	VW22
1.7 i TS/GTS/TL/GTL	54	F3N- 718 / 726 / 740	Cat	86 > 94	W20EPR-U	3047	D2	0,8	W20TT	W20	I06	VW20
1.7 i RN/RT/TL/TS/TSE/GTS	70	F3N- 722 / 723	Cat	87 > 95	W22EP-U	3085	D27	0,8	-	W22	I07	VW22
2.0 RX/TX/TXE/GTS/GTX	66	F2R- 702		03/86 > 95	W22EP-U	3085	D27	0,8	-	W22	I07	VW22
2.0 RX/TXE/GTX/GTS	75	J6R- 758 / 759 / 792 / 793		03/86 > 95	T22EP-U	5040	-	0,8	-	IT22	I27	
2.0 i RX/TX/TXE/GTX/Ti/4x4/..	85-89	J7R- 750 / 751		10/86 > 95	T22EP-U	5040	-	0,8	-	IT22	I27	
2.0 i TXE/GTX	75	J7R- 746 / 747	Cat	05/90 > 95	T20EP-U	5031	D5	0,8	-	IT20	I26	VT20
2.0 i12V 4x4/TXi/RTi	99-103	J7R- 740 / 754	WW Cat	05/90 > 95	K20PBR	5060	D105	0,7	K20TT	IK20	I04	VK20Y
2.0 i Turbo + 4x4 (L485)	119-129	J7R- 752		04/87 > 05/92	T22EP-U	5040	-	0,6	-	IT22	I27	
2.0 i Turbo + 4x4 (L48L)	119	J7R- 756	Cat	06/92 > 95	T22EP-U	5040	-	0,8	-	IT22	I27	
2.2 TXE/GTX	85	J6T- 790 / 791		03/86 > 95	T20EP-U	5031	D5	0,6	-	IT20	I26	VT20
2.2 i RT/RX/TX/GTX/4x4/Nev.	81	J7T- 754	Cat	07/86 > 95	T22EP-U	5040	-	0,8	-	IT22	I27	
2.2 i RT/RX/TX/GTX/4x4/Nev.	85	J7T- 755	Cat	07/86 > 08/89	T22EP-U	5040	-	0,8	-	IT22	I27	
2.2 i Nevada / ..	79-81	J7T- 756	Cat	93 > 95	T20EP-U	5031	D5	0,9	-	IT20	I26	VT20
R 25												
2.0 TS/GTS	76	J6R- 706 / 707 / 760 / 762 / 763		01/84 > 12/92	T20EP-U	5031	D5	0,8	-	IT20	I26	VT20
2.0 TX /TXE/GTX	85-89	J7R- 722 / 723 / 750		86 > 92	T22EP-U	5040	-	0,8	-	IT22	I27	
2.0 i12V Ti /TXi	100-103	J7R- (A) 720 / 721 / 726	WW Cat	10/88 > 12/92	K20PBR	5060	D105	0,7	K20TT	IK22	I10	VK22
2.2 (./i) TX/GTX	81-91	J7T- 706 / 707 / 714 / 715 / 730 / 731	WW Cat	83 > 92	T22EP-U	5040	-	0,8	-	IT22	I27	
2.2 i TX/TXE/GTX	79	J7T- 732 / 733	Cat	87 > 92	T22EP-U	5040	-	0,8	-	IT22	I27	
2.2 i TX/GTX	79	J7T- 708	Cat	87 > 92	T20EPR-U	5032	D7	0,8	-	IT20	I26	VT20
2.5 (./i) Turbo V-6	134	Z7U- 702 / 704		86 > 92	T22EP-U	5040	-	0,8	-	IT22	I27	
2.5 i Turbo V-6	151-154	Z7U- 700	Cat	89 > 92	T22EP-U	5040	-	0,8	-	IT22	I27	
2.7 V-6	106	Z7V- 708 / 709 / 711		84 > 92	T20EPR-U	5032	D7	0,8	-	IT20	I26	VT20
2.9 i V-6	110	Z7W- 702	Cat	10/86 > 91	T22EP-U	5040	-	0,8	-	IT22	I27	
2.9 i V-6	115	Z7W- 700 / 701 / 709		05/88 > 92	T22EP-U	5040	-	0,8	-	IT22	I27	
2.9 i V-6	110	Z7W- 706 / 707	Cat	86 > 92	T22EP-U	5040	-	0,8	-	IT22	I27	
R 30												
2.7 TS	87		(D)	> 82	T20EP-U	5031	D5	0,6	-	IT20	I26	VT20
2.7 TS	87-94	144- 700 / 701 / 702 / 703	+(S)	75 > 83	T20EPR-U	5032	D7	0,7	-	IT20	I26	VT20
2.7 TX	105	140- 704 / 705 / 706 / 707	+(S)	80 > 83	T20EPR-U	5032	D7	0,6	-	IT20	I26	VT20
RODEO												
1.1 5	25	688- 712		81 > 87	W20FP-U	3068	D18	0,6	-	W20	I78	
1.3 6	33	810		80 > 81	W16FP-U	4019	-	0,6	-	W16	I59	













RENAULT <i>продолжение</i>	KW				СТАНДАРТНЫЕ				ВАРИАНТ ЗАМЕНЫ			
												
SAFRANE												
2.0 i RN/RT/Si/Vi	77	J7R- 732 / 733 (MPi)		05/92 > 97	T20EPR-U	5032	D7	0,9	-	IT20	I26	VT20
2.0 i12V RN/RT/RXE/Si/Vi	97	J7R- 734 / 735 (MPi)		05/92 > 97	K20PBR	5060	D105	0,8	K20TT	IK20	I04	VK20Y
2.0 i16V	100	N7Q- 710 / 711		07/96 > 00	K20TXR	5063	D20	0,9	K20TT	IK20	I04	VK20Y
2.2 i RN	79-81	J7T- 762 / 763		05/92 > 97	T20EPR-U	5032	D7	0,9	-	IT20	I26	VT20
2.2 i12V RN/RT/RXE/Si/Vi	103	J7T- 760 / 761 (MPi)		05/92 > 97	K20PBR	5060	D105	0,8	K20TT	IK20	I04	VK20Y
2.5 i 20V RXE/RXT	123	N7U- 700 / 701		07/96 > 03	K20PR-U	3145	D22	0,8	K20TT	IK20	I04	VK20Y
3.0 i V-6 RT/RXE/Quadra/Baccara	125	Z7X- 721 / 722 / 723 (MPi)		05/92 > 97	K20PBR	5060	D105	0,8	K20TT	IK20	I04	VK20Y
3.0 i V-6 RT/RXE/Quadra/Baccara	123	Z7X- 753 (MPi)		95 > 97	K20PBR	5060	D105	0,8	K20TT	IK20	I04	VK20Y
3.0 i V-6 Biturbo/Baccara ...	198	Z7X- 726		94 > 97	K22PBR-S	5062	-	0,9	-	IK22	I10	VK22
3.0 iV-6	123	Z7X- 775		07/96 > 03	K20TXR	5063	D20	0,9	K20TT	IK20	I04	VK20Y
3.0 iV-6 24V	140	L7X (E)- 731		11/00 > 03	PK20PR11	3168	P28	1,0	K20TT	SK20PR-L9	S7	VK20
SCENIC												
1.4 i16V	70-72	K4J- 714 / 750		09/99 >	K20PR-U	3145	D22	0,9	K20TT	IK20	I04	VK20Y
1.6 i16V	79-81	K4M- 700 / 701 / 708 / 709		09/99 >	K20PR-U	3145	D22	0,9	K20TT	IK20	I04	VK20Y
1.6 i16V	81	K4M- 700 / 708 (Gas)	(GPL/LPG)	09/99 >	K20TXR	5063	D20	0,9	K20TT	IK20	I04	VK20Y
1.8 i16V	85	F4P- 720 / 722		01/01 >	K20PR-U	3145	D22	0,9	K20TT	IK20	I04	VK20Y
2.0 i16V	103	F4R- 740 / 741 / 744		09/99 >	K20TXR	5063	D20	0,9	K20TT	IK20	I04	VK20Y
2.0 i16V IDE	103	F5R- 740	Direct injection	11/00 >	K16HPR-U11	6076	D166	0,9	KH16TT	IKH16	I43	VKH16
SG												
2.6 SG2/SG4	52	817		06/80 > 09/86	W20FP-U	3068	D18	0,6	-	IWF20	I78	
SPORT SPIDER												
2.0 i16V		F7R- 710		12/95 >	K20PBR	5060	D105	0,9	K20TT	IK20	I04	VK20Y
SUPER 5												
1.0 C/SC/TC/Campus/Five	31	C1C- 700 / -B706		10/84 > 89	W20EPR-U	3047	D2	0,8	W20TT	IW20	I06	VW20
1.1 L/GL/TL/GTL	33-35	C1E- 750 / 752 / 754	WW Cat	10/84 > 89	W20EPR-U	3047	D2	0,8	W20TT	IW20	I06	VW20
1.1 C/SL/Campus/Five	33-35	C1E- 750 / 752 / 754	WW Cat	10/84 > 89	W20EPR-U	3047	D2	0,8	W20TT	IW20	I06	VW20
1.1 TL/SL/Campus/Five	33-35	C1E- 756 / -760		06/87 > 95	W16EPR-U	3021	D6	0,8	W16TT	IW16	I05	VW16
1.2 TL/TR/GTR	40-44	C1G- 702 / 720 / 722	+ (E)	10/86 > 95	W20EPR-U	3047	D2	0,8	W20TT	IW20	I06	VW20
1.4 GTL/TR/Prima	43	C1J- 715 / 768 / 780		10/84 > 89	W20EPR-U	3047	D2	0,8	W20TT	IW20	I06	VW20
1.4 TS/TSE/GTS/GTX/Baccara	49-52	C2J- 700 / 780 / 788 / 798		85 > 95	W20EPR-U	3047	D2	0,8	W20TT	IW20	I06	VW20
1.4 TS/TX	46	C2J- 713		92 > 03/95	W20EPR-U	3047	D2	0,8	W20TT	IW20	I06	VW20
1.4 TC/TR/GTR/GTX/GTS	44-49	C2J- 782 / 784 / 789	(D, B, NL)	88 > 91	W20EPR-U	3047	D2	0,8	W20TT	IW20	I06	VW20
1.4 Baccara/Autom./Extra/Express	44-49	C2J- 782 / 784 / 789	(D, B, NL)	88 > 91	W20EPR-U	3047	D2	0,8	W20TT	IW20	I06	VW20
1.4 TS/GTS/GTL/GTX	44-52	C2J- 717/718/766/767/781		10/84 > 95	W20EPR-U	3047	D2	0,8	W20TT	IW20	I06	VW20
1.4 Baccara/Auto.	44-52	C2J- 717/718/766/767/781		10/84 > 95	W20EPR-U	3047	D2	0,8	W20TT	IW20	I06	VW20
1.4 i L/TL/SL/TS/Campus	44	C3J- 700 / 702 / 760	Cat	10/84 > 97	W16EPR-U	3021	D6	0,8	W16TT	IW16	I05	VW16
1.4 GT/Turbo/Copa	77-88	C1J- 788 / 782 / 784		10/84 > 08/90	IW24	5316	I16	0,6	-	IW24	I16	
1.7 GTX/Baccara	52	F2N		85 > 95	W22EPR-U	3088	D19	0,8	-	IW22	I07	VW22
1.7 GTX/Baccara	64-66	F2N- 710/740 / F2N 742 Cat	WW Cat	06/87 > 95	W22EP-U	3085	D27	0,8	-	IW22	I07	VW22
1.7 i TX/TXE/GTX/GTE	70	F3N- 702 / 722	Cat	06/86 > 95	W22EP-U	3085	D27	0,8	-	IW22	I07	VW22
1.7 i TX/TXE/GTX	55	F3N- 716 / 717 / 718	Cat	10/86 > 95	W20EPR-U	3047	D2	0,8	W20TT	IW20	I06	VW20
THALIA												
1.4 i	55			08/00 >	Q20PR-U	3007	D12	0,9	Q20TT	IK20	I04	VK20Y
1.4 i16V	72			08/00 >	Q20PR-U	3007	D12	0,9	Q20TT	IK20	I04	VK20Y
TRAFIC												
1.4 800K	36	C1J- 700		09/80 >	W20EPR-U	3047	D2	0,8	W20TT	IW20	I06	VW20
1.4	36	847 700 / 701		09/80 > 02/89	W20EPR-U	3047	D2	0,8	W20TT	IW20	I06	VW20
1.6	46	841 705		09/80 > 02/89	W16EP-U	3018	D8	0,6	W16TT	IW16	I05	VW16
1.6 ... / 4x4	48-49	A1M- 707 / 708		09/80 > 02/89	W20EPR-U	3047	D2	0,8	W20TT	IW20	I06	VW20
1.7 1000K/1200K/1300K	50-58	F1N- 720 / 722 / 724		10/84 >	W22EP-U	3085	D27	0,8	-	IW22	I07	VW22
2.0 1000K/1200K/1300K/1600K/T/V	59	J5R- 716		09/80 >	W20EPR-U	3047	D2	0,8	W20TT	IW20	I06	VW20
2.0 1400K / P	59	J5R- 726		09/80 >	W20EPR-U	3047	D2	0,8	W20TT	IW20	I06	VW20
2.0	58-59	J5R- 722		09/80 > 02/89	W20EPR-U	3047	D2	0,8	W20TT	IW20	I06	VW20
2.2 i T/V	69-71	J7T- 780	Cat	03/89 >	T20EP-U	5031	D5	0,8	-	IT20	I26	VT20
2.2 i T/V	74	J7T- 600	Cat	95 >	T20EP-U	5031	D5	0,8	-	IT20	I26	VT20
TWINGO												
1.0 i16V	44	D7D 740		01/00 >	K20TXR	5063	D20	0,9	K20TT	IK20	I04	VK20
1.0 i16V	50	D4D - 712		01 >	XE20HR-U9	3427	D167	0,9	-	FXE20HR11	-	
1.2 i	40	C3G- 700 / 702 / 704		04/93 > 07/98	W16EP-U	3018	D8	0,9	W16TT	IW16	I05	VW16
1.2 i	44	D7F- 700 / 701 / 702 / 706		06/96 >	K16TNR-S9	3329	-	0,9	K16TT	IK16	I03	VK16
1.2 i16V	55	D4F 702 / 704		01/01 >	XE20HR-U9	3427	D167	0,9	-	FXE20HR11	-	
1.2 i16V	44	D4F 708		08/04 >	IK16	5303	I03	0,9	-	IK16	I03	VK16
1.2 i	44	D7F 800		03/07 >	XE20HR-U9	3427	D167	0,9	-			
1.2 i16V	56	D4F 772		03/07 >	XE20HR-U9	3427	D167	0,9	-			

	KW				СТАНДАРТНЫЕ					ВАРИАНТ ЗАМЕНЫ		
												
RENAULT <i>продолжение</i>												
VEL SATIS (BJ0..)												
2.0 i 16V Turbo	120	F4R -762 / 763 (Turbo)		02/02 >	PK20PR-P8	3245	P27	0,8	K20TT	IK20	I04	VK20Y
3.5 i V-6 24V	177	V4Y 701 (Nissan VQ35DE) (V-6)	(50.k km)	02/02 >	IKH16	5343	I43	1,1	-	IKH16	I43	VKH16
ROLLS-ROYCE												
CORNICHE												
6.8		V-8		71 > 85	W16EPR-U	3021	D6	0,8	W16TT	IW16	I05	VW16
6.8 i	176	V-8		85 > 89	IW16	5305	I05	1,0	-	IW16	I05	VW16
6.8 i	158	V-8	Cat	85 > 89	IW16	5305	I05	1,0	-	IW16	I05	VW16
6.8 i	158	V-8	Cat	01/89 > 03/93	IW16	5305	I05	1,0	-	IW16	I05	VW16
FLYING SPUR												
6.8 i		V-8 Turbo		94 > 95	IW16	5305	I05	1,0	-	IW16	I05	VW16
PARK WARD												
6.8 i	221	V-8 L.P. Turbo	Cat	95 > 98	IK16	5303	I03	0,9	-	IK16	I03	VK16
PHANTOM												
6.75 i V-12 48V	338			05/03 >	K20TXR	5063	D20	0,9	K20TT	IK20	I04	VK20Y
PHANTOM SIX (VI)												
6.2		V-8		68 > 78	W16EP-U	3018	D8	0,8	W16TT	IW16	I05	VW16
6.8	194	V-8		10/78 >	W16EPR-U	3021	D6	0,8	W16TT	IW16	I05	VW16
6.8 i		V-8		01/88 >	W16EPR-U	3021	D6	0,8	W16TT	IW16	I05	VW16
SILVER CLOUD / WRAITH												
6.2		V-8 (Compr. Ratio 6.6:1)			W16ES-U	3025	-	0,6	-	IW16	I05	VW16
6.2		V-8 (Compr. Ratio 8:1)			W20ES-U	3051	-	0,6	-	IW20	I06	VW20
6.8 (II / III)		V-8		07/78 > 11/80	W16EPR-U	3021	D6	0,8	W16TT	IW16	I05	VW16
SILVER DAWN												
6.8 i	179	V-8	Cat	10/97 >	W14EPR-U	6011	-	0,9	-	IW16	I05	VW16
SILVER SERAPH 5.4												
5.4 i V-12 24V	240	BMW M73 B54	Cat	03/98 >	KJ14CR-L11	3167	-	0,9	-			
SILVER SHADOW												
6.8		V-8		07/78 > 11/80	W16EPR-U	3021	D6	0,8	W16TT	IW16	I05	VW16
SILVER SPIRIT												
6.8		V-8		10/80 > 10/89	W16EPR-U	3021	D6	0,8	W16TT	IW16	I05	VW16
6.8 i	158	V-8	Cat	10/89 > 06/93	IW16	5305	I05	1,0	-	IW16	I05	VW16
6.8 i	179	V-8	Cat	06/93 >	IK16	5303	I03	1,0	-	IK16	I03	VK16
SILVER SPUR												
6.8 i		V-8		> 89	IW16	5305	I05	1,0	-	IW16	I05	VW16
6.8 i	158	V-8	Cat	10/89 > 06/93	IW16	5305	I05	1,0	-	IW16	I05	VW16
6.8 i	179	V-8	Cat	06/93 >	IK16	5303	I03	1,0	-	IK16	I03	VK16
6.8 i		V-8	Cat	08/95 >	IK16	5303	I03	0,9	-	IK16	I03	VK16
6.8 i	221	V-8 L.P. Turbo	Cat	10/97 >	IK16	5303	I03	0,9	-	IK16	I03	VK16
TOURING LIMOUSINE												
6.8 i	158	V-8	Cat	91 > 02	IW16	5305	I05	1,0	-	IW16	I05	VW16
ROVER												
25 (RF)												
1.2 i 16V	55	11 K4F		01/04 >	PK20PR-P8	3245	P27	0,8	K20TT			VK20Y
1.4 i 16V	62-76	DOHC - K16		10/99 >	PK20PR11	3168	P28	1,0	K20TT	IK20	I04	VK20
1.6 i 16V	80	DOHC - K16		10/99 >	PK20PR11	3168	P28	1,0	K20TT	IK20	I04	VK20
1.8 i 16V	85-107	DOHC - K16		10/99 >	PK20PR11	3168	P28	1,0	K20TT	IK20	I04	VK20
45 (RT)												
1.4 i 16V	76	DOHC - K16		10/99 >	PK20PR11	3168	P28	1,0	K20TT	IK20	I04	VK20
1.6 i 16V	80	DOHC - K16		10/99 >	PK20PR11	3168	P28	1,0	K20TT	IK20	I04	VK20
1.8 i 16V	86	DOHC - K16		10/99 >	PK20PR11	3168	P28	1,0	K20TT	IK20	I04	VK20
2.0 i V-6 24V	110	DOHC - K-V6		10/99 >	PK20PR11	3168	P28	1,0	K20TT	IK20	I04	VK20
75 (RJ)												
1.8 i 16V	88	DOHC - K16		02/99 >	PK20PR11	3168	P28	1,0	K20TT	IK20	I04	VK20
1.8 i 16V Turbo	110	DOHC - K16		05/03 >	PK20PR11	3168	P28	1,0	K20TT	IK20	I04	VK20
2.0 i V-6 24V	110	DOHC - K-V6		02/99 >	PK20PR11	3168	P28	1,0	K20TT	IK20	I04	VK20
2.5 i V-6 24V	129-130	DOHC - K-V6		02/99 >	PK20PR11	3168	P28	1,0	K20TT	IK20	I04	VK20
3500												
3.5 V-8				68 > 71	W20FP-U	3068	D18	0,7	-	IWF20	I78	
3.5 V-8				72 > 76	W20FP-U	3068	D18	0,6	-	IWF20	I78	
2000 / SD-1												
2.0	71-75			10/82 > 12/86	T20EP-U	5031	D5	0,6	-	IT20	I26	VT20
2300 / SD-1												
2.3	88-92			06/76 > 10/86	T16EPR-U	5022	-	0,6	-	IT16	I25	VT16
2600 / SD-1												
2.6	93-102	12C / 13C		06/76 > 10/86	T16EPR-U	5022	-	0,6	-	IT16	I25	VT16
3500 / SD-1												
3.5 V-8	115-116			06/76 > 10/86	W16EP-U	3018	D8	0,8	W16TT	IW16	I05	VW16











	KW				СТАНДАРТНЫЕ				ВАРИАНТ ЗАМЕНЫ			
												
ROVER <i>продолжение</i>												
3.5 V-8	113		(CH)	10/82 > 10/86	W16EPR-U	3021	D6	0,7	W16TT	IW16	I05	VW16
3.5 V-8				10/82 > 12/86	W20EP-U	3043	D4	0,9	W20TT	IW20	I06	VW20
3.5 V-8 i Vitesse Injection	139			10/82 > 12/86	W20EP-U	3043	D4	0,9	W20TT	IW20	I06	VW20
100												
1.1 111 / 111i / 111 i Cabrio	44	K-series		05/90 >	K20PR-U	3145	D22	0,8	K20TT	IK20	I04	VK20Y
1.4 114 / i 16V / GTi 16V	66-76	K-series		05/90 >	K20PR-U	3145	D22	0,8	K20TT	IK20	I04	VK20Y
200												
1.1 211 i	44	K-series			K20PR-U	3145	D22	0,8	K20TT	IK20	I04	VK20
1.3 213	54	EV / EV2		03/84 > 09/89	W20EPR-U11	3049	D13	1,0	W20TT	IW20	I06	VW20
1.4 214 / i / i16V / Si 16V	55-76	14K2A, 14K2F, K16 (DOHC)		10/89 > 99	K20PR-U	3145	D22	0,8	K20TT	IK20	I04	VK20Y
1.6 216 S-series	63	S		03/85 > 09/89	Q20PR-U	3007	D12	0,9	Q20TT	IQ20	I02	VQ20
1.6 216 S-series	75	16H (EFI)		03/85 > 09/89	Q20PR-U11	3008	D11	1,0	Q20TT	IQ20	I02	VQ20
1.6 216 i 16V Cabrio	90	DOHC		05/92 > 00	Q20PR-U11	3008	D11	1,1	Q20TT	IQ20	I02	VQ20
1.6 216 i 16V	90-96	DOHC		09/90 > 00	Q20PR-U11	3008	D11	1,1	Q20TT	IQ20	I02	VQ20
1.6 216 i 16V	82-85	D16A (Honda-PMG)		10/89 > 96	Q20PR-U11	3008	D11	1,1	Q20TT	IQ20	I02	VQ20
1.6 216 i 16V	82	K-series		02/96 > 00	K20PR-U	3145	D22	0,8	K20TT	IK20	I04	VK20Y
1.8 218 i 16V	106	K-series VVC		96 > 98	PK20PR-P8	3245	P27	0,9	K20TT			VK20Y
1.8 218 i 16V	106	K-series VVC		98 > 00	PK20PR11	3168	P28	1,0	K20TT	IK20	I04	VK20
2.0 220 GTi	100	T 16		01/93 > 00	K20PR-U	3145	D22	0,8	K20TT	IK20	I04	VK20Y
2.0 220 i Turbo	147	T 16		01/93 > 00	K20PR-U	3145	D22	0,8	K20TT	IK20	I04	VK20Y
2.0 220 GTi 16V	103	20 M 4 (DOHC-T 16.4)		09/91 > 00	K20PR-U	3145	D22	0,8	K20TT	IK20	I04	VK20Y
400												
1.4 GSi	70	K 16		04/90 > 03/00	Q20PR-U	3007	D12	0,9	Q20TT	IQ20	I02	VQ20
1.4 GSi 16V	76	DOHC-K 16		01/93 > 04/95	Q20PR-U	3007	D12	0,9	Q20TT	IQ20	I02	VQ20
1.4 Si / SLi	76	K-series		04/95 > 03/00	K20PR-U	3145	D22	0,9	K20TT	IK20	I04	VK20Y
1.6 GSi 16V	82-85	D16A9 (DOHC) (Honda)		04/90 > 03/00	Q20PR-U11	3008	D11	1,1	Q20TT	IQ20	I02	VQ20
1.6 GTi 16V	90-96	DOHC		04/90 > 03/00	Q20PR-U11	3008	D11	1,1	Q20TT	IQ20	I02	VQ20
1.6 GSi	83	K-series		04/95 > 03/00	K20PR-U	3145	D22	0,9	K20TT	IK20	I04	VK20Y
1.8 i 16V	85	K-series		04/95 > 03/00	K20PR-U	3145	D22	0,9	K20TT	IK20	I04	VK20Y
2.0 Turbo	147	T 16		01/93 > 03/00	K20PR-U	3145	D22	0,8	K20TT	IK20	I04	VK20Y
2.0 GTi 16V	103	DOHC - M16 4V		02/92 > 03/00	K20PR-U	3145	D22	0,9	K20TT	IK20	I04	VK20Y
600												
1.8 i / Si	85	F 18 A3		96 > 01	KJ20CR-L11	3169	D106	1,1	K20TT	IK20	I04	VK20
2.0 Ti / Turbo	147			94 > 01	K20PR-U	3145	D22	0,9	K20TT	IK20	I04	VK20Y
2.0 i / Si	85-96	F 20 Z1 / F 20 Z2		08/93 > 03/96	KJ20CR-L11	3169	D106	1,1	K20TT	IK20	I04	VK20
2.3 Si	116	H 23 A2		08/93 > 03/00	KJ20CR-L11	3169	D106	1,1	K20TT	IK20	I04	VK20
800												
2.0 820	74	20HDM8 (SOHC, Carb.)		88 > 90	W20EPR-U	3047	D2	0,8	W20TT	IW20	I06	VW20
2.0 820 i / SE	88	M 16 E		10/86 > 92	K20PR-U	3145	D22	0,8	K20TT	IK20	I04	VK20Y
2.0 820 i / Si	98-103	M 16 i	Cat	10/86 > 92	K20PR-U	3145	D22	0,8	K20TT	IK20	I04	VK20Y
2.0 820 i 16V Turbo	132	M16 Engine (Turbo)		91 > 92	K20PR-U	3145	D22	0,8	K20TT	IK20	I04	VK20Y
2.0 820 i 16V	100-103	T 16		01/92 > 01	K20PR-U	3145	D22	0,8	K20TT	IK20	I04	VK20Y
2.0 820 i 16V Turbo	145	T16 Engine (Turbo)		01/92 > 01	K20PR-U	3145	D22	0,8	K20TT	IK20	I04	VK20Y
2.5 825 i V-6 / Sterling	110-125	V-6 C 25 A	W/O Cat	10/86 > 12/91	Q20PR-U11	3008	D11	1,1	Q20TT	IQ20	I02	VQ20
2.5 825 i V-6 Si	129	V-6 2.5 K4F		01/96 > 01	Q20PR-U11	3008	D11	1,1	Q20TT	IQ20	I02	VQ20
2.7 827 i V-6 24V (Si / Sterling)	124-130	V-6 C 27 A	W/O Cat	02/88 > 12/91	Q20PR-U11	3008	D11	1,1	Q20TT	IQ20	I02	VQ20
2.7 827 i V-6 24V (Si / Sterling)	124-130	V-6 C 27 A	Cat	01/92 > 01	Q20PR-U11	3008	D11	1,1	Q20TT	IQ20	I02	VQ20
CITY ROVER												
1.4 i 16V	62			01/04 >	Q20PR-U	3007	D12	0,9	Q20TT	IK20	I04	VK20
MAESTRO												
1.3 A Plus	49-51			09/88 > 92	W20EP-U	3043	D4	0,9	W20TT	IW20	I06	VW20
1.6 R' Single carb	59			03/83 > 10/84	W20EP-U	3043	D4	0,9	W20TT	IW20	I06	VW20
1.6 R' Twin carb	59			03/83 > 10/84	W22EP-U	3085	D27	0,9	-	IW22	I07	VW22
1.6 'S'	63			10/84 > 92	Q20P-U	3125	D17	0,8	Q20TT	IK20	I04	VK20Y
2.0 ../i	83			10/84 > 92	W20EPR-U	3047	D2	0,8	W20TT	IW20	I06	VW20
METRO												
1.0	31-34	A-series	WW Cat	89 > 90	W20EPR-U	3047	D2	0,8	W20TT	IW16	I05	VW20
1.1	44	K-series		05/90 >	K20PR-U	3145	D22	0,8	K20TT	IK20	I04	VK20Y
1.3	46	A-series	W/O Cat	89 > 90	W20EPR-U	3047	D2	0,8	W20TT	IW20	I06	VW20
1.3 MG Turbo	69	A-series		82 > 90	W22EPR-U	3088	D19	0,9	-	IW22	I07	VW22
1.3 MG Turbo		O-series		05/90 >	W20EPR-U	3047	D2	0,8	W20TT	IW20	I06	VW20
1.4 ../i 16V / GTi	55-76	K-series		05/90 >	K20PR-U	3145	D22	0,8	K20TT	IK20	I04	VK20Y
MONTEGO												
1.3	49-51	A-series		04/84 > 89	W20EPR-U	3047	D2	0,8	W20TT	IW20	I06	VW20
1.6 (Estate)	61	S-series		09/88 >	Q20PR-U	3007	D12	0,8	Q20TT	IK20	I04	VK20Y
2.0 + MGI Estate	83-86	O-series EFI		84 > 89	W22EPR-U	3088	D19	0,8	-	IW22	I07	VW22
2.0 MG	110	O-series Turbo		85 >	W22EPR-U	3088	D19	0,8	-	IW22	I07	VW22
2.0 i (Estate)	83			09/88 >	W20EPR-U	3047	D2	0,8	W20TT	IW20	I06	VW20
2.0	77	O-series		09/88 >	W20EPR-U11	3049	D13	1,0	W20TT	IW20	I06	VW20

KW	KW	KW	KW	KW	СТАНДАРТНЫЕ				ВАРИАНТ ЗАМЕНЫ			
					4 PACK	4 PACK	4 PACK	4 PACK	4 PACK	4 PACK	4 PACK	4 PACK
ROVER <i>продолжение</i>												
STREETWISE												
1.4 i16V	62	14 K4M		08/03 >	PK20PR-L11	3142	P15	1,1	K20TT			VK20
1.4 i16V	76	14 K4F		08/03 >	PK20PR-L11	3142	P15	1,1	K20TT			VK20
1.6 i16V	81			01/04 >	PK20PR-L11	3142	P15	1,1	K20TT			VK20
1.8 i16V	87			01/04 >	PK20PR-L11	3142	P15	1,1	K20TT			VK20
SAAB												
90												
2.0	74	B 201 (C)	(DK,N,S,SF)	08/84 > 08/87	W20EP-U	3043	D4	0,7	W20TT	W20	I06	VW20
2.0	74	B 201 (C)		08/84 > 08/87	W22EP-U	3085	D27	0,7	-	W22	I07	VW22
95 / 96												
1.5 V4 Ford HC	68	Long reach 19.0mm (Blue cam cover)		09/70 > 01/80	W20EP-U	3043	D4	0,6	W20TT	W20	I06	VW20
1.5 V4 Ford HC	68	Short reach 12.7mm		09/70 > 01/80	W20FP-U	3068	D18	0,6	-	W20	I78	
99												
2.0	74	B 20		09/75 > 08/81	W20EP-U	3043	D4	0,7	W20TT	W20	I06	VW20
2.0 EMS	87	BI 20		01/76 > 08/81	W20EP-U	3043	D4	0,7	W20TT	W20	I06	VW20
2.0 GL	74	B 20 C		09/81 > 12/84	W20EP-U	3043	D4	0,7	W20TT	W20	I06	VW20
2.0	63	F 201 C	(DK,N,S,SF)	09/82 > 12/84	W20EP-U	3043	D4	0,7	W20TT	W20	I06	VW20
2.0	63	F 201 C		09/82 > 12/84	W20EP-U	3043	D4	0,7	W20TT	W20	I06	VW20
2.0 Turbo	100-107	BSI 20		10/77 > 08/80	W22EP-U	3085	D27	0,7	-	W22	I07	VW22
600												
1.5	63	Lancia 600		80 > 85	W20EPR-U	3047	D2	0,6	W20TT	W20	I06	VW20
900												
2.0 (1)	74-81	B 20 / B20T / BT20		09/78 > 08/83	W20EP-U	3043	D4	0,7	W20TT	W20	I06	VW20
2.0 (1)	73	B 201 (SOHC) (C..)	Single carb.	81 > 90	W20EP-U	3043	D4	0,7	W20TT	W20	I06	VW20
2.0 (1)	79	B 201 (SOHC) (T..)	Double carb.	81 > 90	W20EP-U	3043	D4	0,7	W20TT	W20	I06	VW20
2.0 (1) i	87	B 201 (SOHC) (L..)	Injection	81 > 90	W20EP-U	3043	D4	0,7	W20TT	W20	I06	VW20
2.0 (1) 16V	92-94	B 202 (DOHC)		> 88	Q20P-U	3125	D17	0,7	Q20TT	IQ20	I02	VK20Y
2.0 (1) i16V	92-94	B 202 (DOHC)	WW Cat.	> 88	Q20P-U	3125	D17	0,7	Q20TT	IQ20	I02	VK20Y
2.0 (1) i16V	96	B 202 (DOHC)		89 > 93	IQ16	5301	I01	0,7	-	IQ16	I01	VQ16
2.0 (1) i Turbo	107	B 201 M82 (SOHC) (S..)		79 > 82	W20EP-U	3043	D4	0,6	W20TT	W20	I06	VW20
2.0 (1) i Turbo	107	B 201 M82-84 APC (SOHC) (SA..)	APC	82 > 84	W22EP-U	3085	D27	0,6	-	W22	I07	VW22
2.0 (1) i Turbo	110	B 201 M85-86 (SOHC)		85 > 09/93	W22	5307	I07	0,6	-	W22	I07	VW22
2.0 (1) i16V Turbo	129	B 202 M84 (SL..)		84 > 85	Q22P-U	3255	-	0,6	-	IQ22	I13	VQ22
2.0 (1) i16V Turbo	129	B 202 M85-86 (SL..)		85 > 09/93	IQ22	5313	I13	0,6	-	IQ22	I13	VQ22
2.0 (1) i16V Turbo	107	B 202 Light pressure Turbo (Cat.)	Cat	09/90 > 09/93	IQ22	5313	I13	0,6	-	IQ22	I13	VQ22
2.0 (2) i	96	B 204 i (Motronic)		08/94 > 02/98	IQ16	5301	I01	0,7	-	IQ16	I01	VQ16
2.0 (2) i	98-103	B 206 i (Motronic)		09/93 > 99	IQ16	5301	I01	0,7	-	IQ16	I01	VQ16
2.0 (2) i Turbo	136-140	B 204 L (Trionic)		09/93 > 99	Q22PR-U11	3257	-	1,0	-	IQ22	I13	VQ22
2.1 (1) i16V	103	B 212 (LH-Jetronic) (Cat.)	Cat	09/90 > 09/93	IQ16	5301	I01	0,7	-	IQ16	I01	VQ16
2.3 (2) i	110-114	B 234 i (Motronic)		09/93 > 99	IQ20	5302	I02	0,7	-	IQ20	I02	VK20Y
2.5 (2) iV-6 24V	125-130	B 258 i (Motronic)		09/93 > 99	K20TXR	5063	D20	0,9	K20TT	IK20	I04	VK20Y
9000												
2.0 i16V	98	B 202 i (LH Jetronic)	Leaded fuel	09/84 > 08/93	Q20P-U	3125	D17	0,6	Q20TT	IQ20	I02	VK20Y
2.0 i16V	92	B 202 i (LH Jetronic)	Cat	09/84 > 08/93	IQ16	5301	I01	0,7	-	IQ16	I01	VQ16
2.0 i16V	96	B 204 i With Di	Cat	09/93 >	Q20PR-U11	3008	D11	1,0	Q20TT	IQ20	I02	VQ20
2.0 i16V Turbo	129	B 202 L (LH Jetronic) Without Di	Leaded fuel	09/84 > 08/88	Q22P-U	3255	-	0,6	-	IQ22	I13	VQ22
2.0 i16V Turbo	118	B 202 L (LH Jetronic) Without Di	Cat	09/84 > 01/90	IQ22	5313	I13	0,6	-	IQ22	I13	VQ22
2.0 i16V Turbo	110-129	B 202 L (Trionic) With Di	Cat	01/90 > 94	Q22PR-U11	3257	-	1,0	-	IQ22	I13	VQ22
2.3 i16V	107-110	B 234 i (LH Jetronic)	Cat	09/83 > 08/93	IQ20	5302	I02	0,7	-	IQ20	I02	VK20Y
2.3 i16V	107-110	B 234 i (LH Jetronic, with Di)	Cat	09/83 > 08/93	Q20PR-U11	3008	D11	1,0	Q20TT	IQ20	I02	VQ20
2.3 i16V	108	B 234 (With Di)	Cat	94 >	Q20PR-U11	3008	D11	1,0	Q20TT	IQ20	I02	VQ20
2.3 i16V Turbo	143-147	B 234 L (LH Jetronic) With Di	Cat	09/90 >	Q22PR-U11	3257	-	1,0	-	IQ22	I13	VQ22
2.3 i16V Turbo	147	B 234 L (Sfi Trionic) (Di)	Cat	09/93 > 98	Q22PR-U11	3257	-	1,0	-	IQ22	I13	VQ22
2.3 i16V Turbo	125	B 234 E (Ecopower) (Low pr. Turbo)	Cat	09/93 > 98	Q22PR-U11	3257	-	1,0	-	IQ22	I13	VQ22
2.3 i16V Turbo (Aero)	165	B 234 R (Trionic) (Di)	Cat	09/92 > 98	Q22PR-U11	3257	-	1,0	-	IQ22	I13	VQ22
3.0 iV-6 24V	155	B 308 i (Motronic)	Cat	07/94 > 98	K20TXR	5063	D20	0,8	K20TT	IK20	I04	VK20Y
9-3												
2.0 (1) i16V	96-110	B 204 i		02/98 > 03	IQ16	5301	I01	0,7	-	IQ16	I01	VQ16
2.0 (1) i16V Turbo	113	B 204 E	Turbo	10/98 > 03	Q22PR-U11	3257	-	1,1	-	IQ22	I13	VQ22
2.0 (1) i16V Turbo	136	B 204 L	Turbo	02/98 > 03	Q22PR-U11	3257	-	1,1	-	IQ22	I13	VQ22
2.0 (1) i16V Turbo SE	147	B 204 R	Turbo	02/98 > 03	PK22PR-L11S	3284	-	1,0	-			VK22
2.0 (1) i16V Turbo Aero	162	B 205 R	Turbo	02/98 > 03	PK22PR-L11S	3284	-	1,0	-			VK22
2.0 (1) i16V Turbo Viggen	169	B 205 R	Turbo	02/98 > 03	PK22PR-L11S	3284	-	1,0	-			VK22

Свечи зажигания | Автомобили европейского рынка











	KW				СТАНДАРТНЫЕ				ВАРИАНТ ЗАМЕНЫ			
												
SAAB продолжение												
2.0 (2) 1.8t (i 16V Turbo)	110	B 207 E	Low pressure Turbo	08/02 >	PK20PR-P11	3141	P14	1,0	K20TT			VK20
2.0 (2) 2.0T (i 16V Turbo)	129	B 207 L	Turbo	08/02 >	PK20PR-P11	3141	P14	1,0	K20TT			VK20
2.0 (2) 2.0T (i 16V Turbo) AERO	155	B 207 R	Turbo	08/02 >	PK20PR-P11	3141	P14	1,0	K20TT			VK20
2.3 (1) i 16V	110	B 234 i		02/98 > 03	IQ20	5302	I02	0,7	-	IQ20	I02	VK20Y
2.5 (1) i V-6 24V	125	B 258 i V-6 (Motronic)		02/98 > 03	K20TXR	5063	D20	0,9	K20TT	IK20	I04	VK20Y
9-5												
2.0 i 16V Turbo	110	B 205 E (Low pressure Turbo)	Turbo	09/97 >	Q22PR-U11	3257	-	1,1	-	IQ22	I13	VQ22
2.3 i 16V Turbo	125	B 235 E (Ecopower)	Turbo	09/97 >	Q22PR-U11	3257	-	1,1	-	IQ22	I13	VQ22
2.3 i 16V Turbo	136	B 235 E	Turbo	01/01 >	PK20PR-L11	3142	P15	1,1	K20TT			VK20
2.3 i 16V Turbo Aero	169	B 235R (-> Y086665)	Turbo	09/97 >	PK22PR-L11S	3284	-	1,1	-			VK22
2.3 i 16V Turbo Aero	162-169	B 235R (Y086666 ->)	Turbo	98 >	PK20PR-L11	3142	P15	1,1	K20TT			VK20
2.3 i 16V Turbo	184	B 235R	Turbo	09/01 >	PK20PR-P11	3141	P14	1,0	K20TT			VK20
2.3 i 16V Turbo	162	B 235L	Turbo	07/03 >	Q20PR-U11	3008	D11	1,0	Q20TT	IQ20	I02	VQ20
2.3 i 16V Turbo	191	B 235R	Turbo	11/05 >	PK22PR-L11S	3284	-	1,1	-			VK22
3.0 i V-6 24V Turbo	147	B 308 E (L.P.Turbo,Ecopower)	Turbo	09/97 >	K22PR-U11	3192	D116	1,1	-	IK22	I10	VK22
SATURN												
SPORTS COUPE												
1.9 S2	90	DOHC 16V	(Efi)	10/90 >	Q16PR-U11	5016	-	1,1	Q16TT	IK16	I03	VK16
SPORTS SEDAN												
1.9 SL/SL1	63	OHC		10/90 >	Q16PR-U11	5016	-	1,1	Q16TT	IK16	I03	VK16
1.9 Touring SL2	90	DOHC 16V		10/90 >	Q16PR-U11	5016	-	1,1	Q16TT	IK16	I03	VK16
SEAT												
127												
0.9 CL	33			09/77 > 09/81	W20EPR-U	3047	D2	0,7	W20TT	IW20	I06	VW20
0.9 CL 90 N.O.	31	HB 90		09/77 > 09/81	W20EPR-U	3047	D2	0,7	W20TT	IW20	I06	VW20
131												
1.4 1430	55	FD		07/75 > 12/82	W20EP-U	3043	D4	0,6	W20TT	IW20	I06	VW20
1.6 1600	69	GA		06/75 > 12/83	W22EP-U	3085	D27	0,6	-	IW22	I07	VW22
1.9 CLX Supermirafiori	83			09/79 > 10/82	W20EP-U	3043	D4	0,6	W20TT	IW20	I06	VW20
2.0 2000	113			11/82 > 12/83	W22EP-U	3085	D27	0,6	-	IW22	I07	VW22
132												
1.6 1600	71			09/78 > 05/79	W22EPR-U	3088	D19	0,8	-	IW22	I07	VW22
1.8 1800	78			03/73 > 05/79	W22EPR-U	3088	D19	0,8	-	IW22	I07	VW22
2.0 Nuevo E 2000	79			09/78 > 10/80	W20EP-U	3043	D4	0,6	W20TT	IW20	I06	VW20
133												
0.8	25	Gas / Normal / Super		05/74 > 11/79	W20EP-U	3043	D4	0,8	W20TT	IW20	I06	VW20
600												
0.8 D/E	19				W16FP-U	4019	-	0,6	-	IWF16	I59	
0.8 Especial / L / Export					W20FP-U	3068	D18	0,6	-	IWF20	I78	
ALHAMBRA												
1.8 i 20V Turbo	110	AJH		10/97 > 06/00	K20PBR-S10	5061	D76	0,8	K20TT	IK20	I04	VK20Y
1.8 i 20V Turbo	110	AWC		06/00 >	PK20PR-P8	3245	P27	0,8	K20TT			VK20Y
2.0 i	85	ADY, ATM		96 >	K20PBR-S10	5061	D76	1,0	K20TT	IK20	I04	VK20
2.8 i VR6	128	AAA		06/96 > 06/00	PK16TR11	3289	-	1,1	K16TT			VK16
2.8 i VR6 24V	150	AYL, AUE		06/00 >	PKJ16CR-L11	3246	-	1,1	K16TT	SKJ16CRL11	S10	
AROSA												
1.0 i	37	AER, ALL		04/97 > 09/99	W20EPBR-S	5067	D1	1,0	W20TT	IW20	I06	VW20
1.0 i	37	AHT		11/98 > 02/00	K20PBR-S10	5061	D76	1,0	K20TT	IK20	I04	VK20
1.0 i	37	ALD, ALL, ANV, AUC		06/00 >	PKJ16CR-L11	3246	-	1,1	K16TT	SKJ16CRL11	S10	
1.4 i	44	AEX, AKV, APQ		04/97 >	W20EPBR-S	5067	D1	0,9	W20TT	IW20	I06	VW20
1.4 i	44	ANW, AKK, AUD, AUA		05/99 >	PKJ16CR-L11	3246	-	1,1	K16TT	SKJ16CRL11	S10	
1.4 i	55	AUA		05/00 >	K20PBR-S10	5061	D76	1,0	K20TT	IK20	I04	VK20
1.4 i 16V	55-74	AHW, AKQ, AFK, ANM, AQQ, AUB		01/98 >	K20PBR-S10	5061	D76	1,0	K20TT	IK20	I04	VK20
ALTEA (5P1)												
1.6 i	75	BGU		03/04 >	K20PBR-S10	5061	D76	1,0	K20TT	IK20	I04	VK20
CORDOBA												
1.0 i	33	AAU, AER		05/93 >	W20EPBR-S	5067	D1	0,8	W20TT	IW20	I06	VW20
1.0 i	37	ALD, ALL, ANV, AUC		08/99 >	PKJ16CR-L11	3246	-	1,1	K16TT	SKJ16CRL11	S10	
1.3	40	2G (Carb.)		05/93 >	W22EPB	5066	-	0,8	-	IW22	I07	VW22
1.3 i	40	AAV		05/93 >	W20EPBR-S	5067	D1	0,8	W20TT	IW20	I06	VW20
1.4 i	44	ABD, AEX, ANX, APQ, AKV		05/93 >	W20EPBR-S	5067	D1	1,0	W20TT	IW20	I06	VW20
1.4 i	44	ANW, AKK, AUD		08/99 >	PKJ16CR-L11	3246	-	1,1	K16TT	SKJ16CRL11	S10	
1.4 i 16V	55	AUA		05/00 > 12/02	K20PBR-S10	5061	D76	1,0	K20TT	IK20	I04	VK20
1.4 i 16V	75	AFH, APE		07/97 >	K20PBR-S10	5061	D76	1,0	K20TT	IK20	I04	VK20
1.6 i	55	ABU, AEA, AEE, ALM		05/93 >	W20EPBR-S	5067	D1	0,8	W20TT	IW20	I06	VW20
1.6 i	74	AEK, AFT, AEH, AKL, APF, AUR		01/97 >	K20PBR-S10	5061	D76	0,8	K20TT	IK20	I04	VK20Y
1.8 i	55-66	AAM, ABS, ACC, ADZ		04/99 >	W20EPBR-S	5067	D1	0,8	W20TT	IW20	I06	VW20

SEAT	KW	KW	KW	KW	KW	СТАНДАРТНЫЕ				ВАРИАНТ ЗАМЕНЫ		
						4	4	4	4	4	4	4
SEAT продолжение												
1.8 i16V	96	KR		05/93 >	K22PB	5069	-	0,8	-	IK22	I10	VK22
1.8 i16V	95	ADL, ABL		09/95 >	K22PBR-S	5062	-	0,8	-	IK22	I10	VK22
1.8 i	66	ABS		05/93 >	W20EPBR-S	5067	D1	1,0	W20TT	IW20	I06	VW20
2.0 i	85	2E (MPi)		05/93 >	K22PBR-S	5062	-	0,8	-	IK22	I10	VK22
2.0 i	85	AGG		07/95 >	W20EPBR-S	5067	D1	0,8	W20TT	IW20	I06	VW20
2.0 i16V	110	ABF		05/94 >	IK22	5310	I10	0,8	-	IK22	I10	VK22
FURA												
0.9	32			09/81 > 12/84	W20EPR-U	3047	D2	0,8	W20TT	IW20	I06	VW20
1.4 Crono	55			09/81 > 12/84	W20EPR-U	3047	D2	0,8	W20TT	IW20	I06	VW20
IBIZA												
0.9 (021)	31	903 (Carb.)	Cat	06/84 > 08/91	W20EPR-U	3047	D2	0,8	W20TT	IW20	I06	VW20
1.0 (6K1) i	33	AAU		05/93 >	W20EPBR-S	5067	D1	0,8	W20TT	IW20	I06	VW20
1.0 (6K1) i	37	ALD, ALL, ANV, AUC		08/99 >	PKJ16CR-L11	3246	-	1,1	K16TT	SKJ16CRL11	S10	
1.2 (021)	46	021 A1.100 (Sigma 1.2)		06/84 > 05/93	Q22P-U	3255	-	0,8	-	IK22	I10	VK22
1.2 (021) i	52	021C.1000	Cat	89 > 05/93	Q22P-U	3255	-	0,7	-	IK22	I10	VK22
1.2 (6L1) i12V	47	AZQ		02/02 >	KJ16CR-L11	3132	D35	1,1	K16TT	IK16	I03	VK16
1.3 (6K1) i / Carb.	40	2G		05/93 >	W22EPB	5066	-	0,8	-	IW22	I07	VW22
1.4 (6K1) i	40	AAV		05/93 >	W20EPBR-S	5067	D1	0,8	W20TT	IW20	I06	VW20
1.4 (6K1) i	44	ABD		05/93 >	W20EPBR-S	5067	D1	1,0	W20TT	IW20	I06	VW20
1.4 (6K1) i	44	ANW, AKK, AUD		05/99 >	PKJ16CR-L11	3246	-	1,1	K16TT	SKJ16CRL11	S10	
1.4 (6K1) i16V	55	APE, AKQ, AHW		11/99 >	K20PBR-S10	5061	D76	1,0	K20TT	IK20	I04	VK20
1.4 (6K1) i16V	74	AFH, AQQ, AUB, AUR		06/97 >	K20PBR-S10	5061	D76	1,0	K20TT	IK20	I04	VK20
1.4 (6L1) i16V	55	BBY, BKY		02/02 >	K20PBR-S10	5061	D76	1,0	K20TT	IK20	I04	VK20
1.4 (6L1) i16V	74	AUB, BBZ		02/02 >	K20PBR-S10	5061	D76	1,0	K20TT	IK20	I04	VK20
1.5 (021) i	65	021 A 2	WW Cat	85 > 91	Q22P-U	3255	-	0,8	-	IK22	I10	VK22
1.5 (021) SXi	74	021 B2 00 (Sigma 1.5)	Cat	03/88 > 05/93	Q22P-U	3255	-	0,8	-	IK22	I10	VK22
1.6 (6K1) i	55	ABU		05/93 >	W20EPBR-S	5067	D1	0,8	W20TT	IW20	I06	VW20
1.6 (6K1) i	74	AEK, AFT, AKL, APF, AEH		01/97 >	K20PBR-S10	5061	D76	0,8	K20TT	IK20	I04	VK20Y
1.6 (6L1)	74	BAH		02/03 >	K20PBR-S10	5061	D76	1,0	K20TT	IK20	I04	VK20
1.7 (021) i ... / Sportline	72	021 C 3000	Cat	91 > 93	Q22P-U	3255	-	0,8	-	IK22	I10	VK22
1.8 (6K1) i	66	ABS		05/93 >	W20EPBR-S	5067	D1	0,8	W20TT	IW20	I06	VW20
1.8 (6K1) i16V	95	KR		05/93 >	K22PB	5069	-	0,8	-	IK22	I10	VK22
1.8 (6K1) GTI 16V	95	ADL		09/95 >	K22PBR-S	5062	-	1,0	-	IK22	I10	VK22
1.8 (6K1) i20V Turbo	115	AQX, AYP		11/99 >	PK20PR-P8	3245	P27	0,8	K20TT			VK20Y
1.8 (6L1) 20V Turbo FR	110	BJX, BKV	Turbo	12/03 >	PK20PR-P8	3245	P27	0,8	K20TT	SVK20R-Z8	S18	VK20Y
1.8 (6L1) 20V Turbo Cupra R	132	BBU	Turbo	01/04 >	PK20PR-P8	3245	P27	0,8	K20TT	SVK20R-Z8	S18	VK20Y
2.0 (6K1) i	85	2E AGG / ADY		05/93 >	W20EPBR-S	5067	D1	1,0	W20TT	IW20	I06	VW20
2.0 (6K1) GTI 16V / Cupra	110	ABF		10/96 >	IK22	5310	I10	0,8	-	IK22	I10	VK22
INCA												
1.4 (6K9) i	44	AEX, AKV, APQ		11/95 > 06/03	W20EPBR-S	5067	D1	0,8	W20TT	IW20	I06	VW20
1.4 (6K9) i	44	AUD		09/00 > 06/03	PKJ16CR-L11	3246	-	1,1	K16TT	IK16	I03	VK16
1.4 (6K9) i16V	55	AUA		09/00 > 06/03	K20PBR-S10	5061	D76	1,0	K20TT	IK20	I04	VK20
1.6 (6K9) i	55	1F		11/95 > 05/97	W20EPBR-S	5067	D1	0,8	W20TT	IW20	I06	VW20
1.6 (6K9) i	55	AEE		06/97 > 08/00	W20EPBR-S	5067	D1	0,8	W20TT	IW20	I06	VW20
LEON												
1.4 (1M1) 16V	55	AHW, AKQ, APE (EA111)		11/99 >	K20PBR-S10	5061	D76	1,0	K20TT	IK20	I04	VK20
1.4 (1P1) i16V	55	AHW, AKQ, APE, AXP		09/05 >	K20PBR-S10	5061	D76	1,0	K20TT	IK20	I04	VK20
1.6 (1M1)	74-77	AEH, AKL, APF, ATN, AUS, AZD, BCB		11/99 >	K20PBR-S10	5061	D76	1,0	K20TT	IK20	I04	VK20
1.6 (1P1) i	75	BSE, BSF		09/05 >	K20PBR-S10	5061	D76	1,0	K20TT	IK20	I04	VK20
1.6 (1P1) i16V	77	ATN, AZD		09/05 >	K20PBR-S10	5061	D76	1,0	K20TT	IK20	I04	VK20
1.8 (1M1) 20V	92	AGN, AGU, APG		11/99 >	K20PBR-S10	5061	D76	1,0	K20TT	IK20	I04	VK20
1.8 (1M1) 20V T	132	APP, AJQ, ARY, AUQ (Turbo)		11/99 >	PK20PR-P8	3245	P27	0,8	K20TT			VK20Y
1.8 (1M1) i20V Turbo Cupra	165	BAM		07/03 >	PK20PR-P8	3245	P27	0,8	K20TT			VK20Y
2.0 (1P1) i16V FSI Turbo	136	BWA	Turbo	09/05 >	PK20PR-P8	3245	P27	0,8	K20TT	SVK20R-Z8	S18	VK20Y
2.8 (1M1) i VR6 24V (Cupra)	150	AUE, BDE		05/01 >	PKJ16CR-L11	3246	-	1,1	K16TT	SKJ16CRL11	S10	VK16
MALAGA												
1.2	46	Sigma 1.2 (Carb.)		85 > 91	Q22P-U	3255	-	0,8	-	IK22	I10	VK22
1.5	63	Sigma 1.5 (Carb.)		85 > 91	Q22P-U	3255	-	0,8	-	IK22	I10	VK22
1.5 i	74	Sigma 1.5 i		87 > 91	Q22P-U	3255	-	0,8	-	IK22	I10	VK22
MARBELLA												
0.8	25	08 NCA		01/87 > 12/93	W20EPR-U	3047	D2	0,8	W20TT	IW20	I06	VW20
0.9		803 (Carb.)		01/87 > 08/91	W20EPR-U	3047	D2	0,8	W20TT	IW20	I06	VW20
0.9	30	903 (Carb.)		01/87 > 12/91	W20EPR-U	3047	D2	0,8	W20TT	IW20	I06	VW20
0.9		903 EAC (Elec. Carb.)	Cat	01/92 >	W16EPR-U	3021	D6	0,8	W16TT	IW16	I05	VW16
PANDA												
0.8 35	25	100 GL 6000		09/80 > 06/83	W20EPR-U	3047	D2	0,8	W20TT	IW20	I06	VW20
0.9 45	33	100 GL 3000		09/80 > 06/83	W20EPR-U	3047	D2	0,8	W20TT	IW20	I06	VW20
0.9 40	33	100 GL 7000		09/82 > 12/86	W20EPR-U	3047	D2	0,8	W20TT	IW20	I06	VW20

	KW				СТАНДАРТНЫЕ				ВАРИАНТ ЗАМЕНЫ			
												
SEAT продолжение												
0.9 Trans	31	100 GL 7000		09/82 > 12/86	W20EPR-U	3047	D2	0,8	W20TT	IW20	I06	VW20
RITMO / RONDA												
1.2	47	021 A 1000		05/84 > 12/86	Q22P-U	3255	-	0,8	-	IK22	I10	VK22
1.2 65 CL	70	124 B 6000		06/82 > 12/83	W22EP-U	3085	D27	0,8	-	IW22	I07	VW22
1.4 75 CLX	70	124 B 7000		06/82 > 12/83	W22EP-U	3085	D27	0,8	-	IW22	I07	VW22
1.5	63	021 A 2000		05/84 > 12/86	Q22P-U	3255	-	0,8	-	IK22	I10	VK22
1.6 Crono / 100CLX	70	138 AR 6000		06/82 > 12/83	W22EP-U	3085	D27	0,8	-	IW22	I07	VW22
2.0	88			01/84 > 11/84	W22EP-U	3085	D27	0,8	-	IW22	I07	VW22
RONDA												
1.2	44	Sigma 1.2 (System Porsche)		05/84 > 08/91	Q22P-U	3255	-	0,8	-	IK22	I10	VK22
1.5	63	Sigma 1.5 (System Porsche)		05/84 > 08/91	Q22P-U	3255	-	0,8	-	IK22	I10	VK22
TERRA / TRANS												
0.9	29	903 (Carb.)		87 > 12/91	W20EPR-U	3047	D2	0,8	W20TT	IW20	I06	VW20
0.9	29	903 EAC (Elec. Carb.)		01/92 > 99	W16EPR-U	3021	D6	0,8	W16TT	IW16	I05	VW16
TOLEDO												
1.6 (1L)	55	ABN (Carb.)	Cat	91 > 99	K20PBR-S10	5061	D76	1,0	K20TT	IK20	I04	VK20
1.6 (1L) i	55	1F	Cat	91 > 99	K20PBR-S10	5061	D76	1,0	K20TT	IK20	I04	VK20
1.6 (1L)	55	EZ (Carb.)		91 > 92	K20PBR-S10	5061	D76	1,0	K20TT	IK20	I04	VK20
1.6 (1L) i	74	AEK, AFT		01/97 > 99	K20PBR-S10	5061	D76	0,8	K20TT	IK20	I04	VK20Y
1.6 (1M2) i	74	AEH, AKL		04/99 >	K20PBR-S10	5061	D76	1,0	K20TT	IK20	I04	VK20
1.6 (1M2) i 16V	77	ATN, AUS, AZD, BCB		11/99 >	K20PBR-S10	5061	D76	1,0	K20TT	IK20	I04	VK20
1.6 (5P2) i	75	BGU		10/04 >	K20PBR-S10	5061	D76	1,0	K20TT	IK20	I04	VK20
1.8 (1L) i	65	RP	Cat	91 > 99	W22EPB	5066	-	0,8	-	IW22	I07	VW22
1.8 (1L) i	66	ABS	Cat	01/93 > 99	W20EPBR-S	5067	D1	0,8	W20TT	IW20	I06	VW20
1.8 (1L) i 16V	98	KR (MPi)	Cat	91 > 99	K22PB	5069	-	0,8	-	IK22	I10	VK22
1.8 (1L) i 16V	92	PL (MPi)	Cat	05/91 > 99	K20PBR	5060	D105	1,0	K20TT	IK20	I04	VK20
1.8 (1M2) i 20V	92	AGN, AGU, APG		04/99 >	K20PBR-S10	5061	D76	1,0	K20TT	IK20	I04	VK20
1.8 (1M2) i 20V Turbo	132	APP, AJQ, ARY, AUQ (Turbo)		11/99 >	PK20PR-P8	3245	P27	0,8	K20TT			VK20Y
2.0 (1L) i	85	2E (MPi)	Cat	91 > 99	W20EPBR-S	5067	D1	0,8	W20TT	IW20	I06	VW20
2.0 (1L) i	85	AGG	Cat	07/95 > 99	W20EPBR-S	5067	D1	0,8	W20TT	IW20	I06	VW20
2.0 (1L) i 16V	110	ABF	Cat	05/94 > 99	IK22	5310	I10	0,8	-	IK22	I10	VK22
2.3 (1M2) i V-5	110	AGZ		04/99 > 11/00	K20PBR-S10	5061	D76	1,0	K20TT	IK16	I03	VK16
2.3 (1M2) i V-5 20V	125	AQN		09/00 >	PKJ16CR-L11	3246	-	1,1	K16TT	SKJ16CR-L11	S10	VK16
2.8 (1M2) i VR6 24V	150	AUE, BDE		05/01 >	PKJ16CR-L11	3246	-	1,1	K16TT	SKJ16CR-L11	S10	VK16
SKODA												
100												
1.0 L/S	29			69 > 79	W16FS-U	3034	-	0,8	-	IWF16	I59	
1.0 L/S	29			69 > 92	W20FS-U	3073	-	0,6	-	IWF20	I78	
105												
1.0 Estelle / S / L / GL	34	(742,10)		76 > 12/90	W20FP-U	3068	D18	0,6	-	IWF20	I78	
110												
1.1 L/LS/R-Coupe	39			68 > 81	W16FS-U	3034	-	0,8	-	IWF16	I59	
120												
1.2 L/LS/LSE/GLS/Garde	39	(742,12 / 12X)		76 > 12/90	W22FP-U	4021	D74	0,8	-	IWF22	I79	
1.2 GL/L/GLE	37			08/76 > 90	W20FP-U	3068	D18	0,6	-	IWF20	I78	
125												
1.2 U/GL/GLE/LS/GLS/Coupe	37			88 > 90	W20FP-U	3068	D18	0,8	-	IWF20	I78	
130												
1.3 L/RS/Coupe	43-46			09/84 > 91	W22FP-U	4021	D74	0,8	-	IWF22	I79	
1.3 L/GL/Rapid/Estelle	46			09/84 > 91	W20FP-U	3068	D18	0,6	-	IWF20	I78	
135												
1.3 L/LS/GL/Rapid	43			87 > 90	Q20P-U	3125	D17	0,7	Q20TT	IK20	I04	VK20Y
136												
1.3 L/G/GL/Rapid	46			09/84 > 91	Q20P-U	3125	D17	0,7	Q20TT	IK20	I04	VK20Y
1000 / 1100 MB												
1.0				63 > 69	W16FS-U	3034	-	0,8	-	IWF16	I59	
FABIA (6Y)												
1.0 i	37	AQV, ARV, ATY		99 >	K20PBR-S10	5061	D76	1,0	K20TT	IK20	I04	VK20
1.2 i	40	AWY		02 >	KJ20CR-L11	3169	D106	1,1	K20TT	IK20	I04	VK20
1.2 i	47	AZQ		03 >	KJ16CR-L11	3132	D35	1,1	K16TT	IK16	I03	VK16
1.4 i	50	AME, AQW, ATZ		00 >	K20PBR-S10	5061	D76	1,0	K20TT	IK20	I04	VK20
1.4 i	44	AZE, AZF		99 >	K20PBR-S10	5061	D76	1,0	K20TT	IK20	I04	VK20
1.4 i 16V	55	AHW, AJA, BBY		99 >	K20PBR-S10	5061	D76	1,0	K20TT	IK20	I04	VK20
1.4 i 16V	74	AUB		99 >	K20PBR-S10	5061	D76	1,0	K20TT	IK20	I04	VK20
2.0 i	85	AZL, AQY		00 >	K20PBR-S10	5061	D76	1,0	K20TT	IK20	I04	VK20
FAVORIT / FORMAN												
1.1 115	37	Carb 2V		89 > 91	Q22PR-U	3010	D23	0,8	-	IK22	I10	VK22
1.3 135	43			88 > 08/92	Q20P-U	3125	D17	0,7	Q20TT	IK20	I04	VK20Y
1.3 135	43			08/92 >	Q16PR-U	3137	-	0,7	Q16TT	IK16	I03	VK16











KW	KW	KW	KW	KW	KW	СТАНДАРТНЫЕ			ВАРИАНТ ЗАМЕНЫ			
						4	4	4	4	4	4	
SKODA <i>продолжение</i>												
1.3 135	42		Cat	90 > 08/92	Q20P-U	3125	D17	0,8	Q20TT	IK20	I04	VK20Y
1.3 135	42		Cat	08/92 >	Q16PR-U	3137	-	0,7	Q16TT	IK16	I03	VK16
1.3 i 135	40	135 BMM	Cat	93 >	Q16PR-U	3137	-	0,7	Q16TT	IK16	I03	VK16
1.3 136	46			88 > 08/92	Q20P-U	3125	D17	0,7	Q20TT	IK20	I04	VK20Y
1.3 136	50			09/92 >	Q20PR-U	3007	D12	0,8	Q20TT	IK20	I04	VK20Y
1.3 i 136	50	781 / 135B	Cat	93 >	Q20PR-U	3007	D12	0,8	Q20TT	IK20	I04	VK20Y
FELICIA												
1.0 i	37	AHT, ARV, ATY	Cat	99 >	K20PBR-S10	5061	D76	1,0	K20TT	IK20	I04	VK20
1.3 LX / GLX	42		Cat	10/94 >	Q16PR-U	3137	-	0,7	Q16TT	IK16	I03	VK16
1.3 i LX / GLX	40		Cat	10/94 >	Q16PR-U	3137	-	0,7	Q16TT	IK16	I03	VK16
1.3 i LX / GLX	50	136 BMM	Cat	10/94 > 08/96	K20PR-U	3145	D22	0,8	K20TT	IK20	I04	VK20Y
1.3 i LX / GLX	50	136 MPi	Cat	08/96 >	IK16	5303	I03	0,9	-	IK16	I03	VK16
1.3 i LX / GLX	50	136 MPi	Cat (35.000 km)	08/96 >	K16PR-U	3191	D77	0,9	K16TT	IK16	I03	VK16
1.6 i LX / GLX	55	(VW AEE)	Cat	96 >	W20EPBR-S	5067	D1	0,8	W20TT	IW20	I06	VW20
OCTAVIA												
1.4 (1U) i 16V	44	AMD		99 >	K20PBR-S10	5061	D76	1,0	K20TT	IK20	I04	VK20
1.4 (1U) i 16V	55	AHW, AUA, AXP, AKQ, APE		99 >	K20PBR-S10	5061	D76	1,0	K20TT	IK20	I04	VK20
1.4 (1Z) i 16V	55	BCA		06/04 >	PKJ16CR-L11	3246	-	1,1	K16TT	SKJ16CRL11	S10	VK16
1.6 (1U) i	55	AEE, ABU		96 >	W20EPBR-S	5067	D1	1,0	W20TT	IW20	I06	VW20
1.6 (1U) i	74	AEH, AKL		96 >	K20PBR-S10	5061	D76	1,0	K20TT	IK20	I04	VK20
1.6 (1U) i	75	AVU, BFQ		09/00 >	K20PBR-S10	5061	D76	1,0	K20TT	IK20	I04	VK20
1.6 (1Z) i	75	BGU		06/04 >	K20PBR-S10	5061	D76	1,0	K20TT	IK20	I04	VK20
1.6 (1Z) FSI	85	BLF	Direct injection	06/04 >	K20PBR-S10	5061	D76	1,0	K20TT	IK20	I04	VK20
1.8 (1U) i 20V	92	AGN		96 >	K20PBR-S10	5061	D76	1,0	K20TT	IK20	I04	VK20
1.8 (1U) i 20V Turbo	110	AEB, AGU, ARZ, ARX, AUM		98 >	PK20PR-P8	3245	P27	0,8	K20TT			VK20Y
1.8 (1U) i 20V RS Turbo	132	AUQ		12/00 > 09/04	PK20PR-P8	3245	P27	0,8	K20TT			VK20Y
2.0 (1U) i	85	AQY, APK, AEG, AZH		98 >	K20PBR-S10	5061	D76	1,0	K20TT	IK20	I04	VK20
2.0 (1Z) RS	147	BWA		01/06 >	PK20PR-P8	3245	P27	0,8	K20TT			VK20Y
PICK-UP												
1.3 135	43			88 > 08/92	Q20P-U	3125	D17	0,8	Q20TT	IK20	I04	VK20Y
1.3 135	40			09/91 >	Q16PR-U	3137	-	0,7	Q16TT	IK16	I03	VK16
1.3 135	43			08/92 >	Q16PR-U	3137	-	0,7	Q16TT	IK16	I03	VK16
1.3 135	42		Cat	90 > 08/92	Q20P-U	3125	D17	0,8	Q20TT	IK20	I04	VK20Y
1.3 135	42		Cat	08/92 >	Q16PR-U	3137	-	0,7	Q16TT	IK16	I03	VK16
1.3 i.e. 135	40	.. / 135 BMM	Cat	93 >	Q16PR-U	3137	-	0,7	Q16TT	IK16	I03	VK16
1.3 135 i.e.	40-42		WW Cat	07/93 >	Q16PR-U	3137	-	0,7	Q16TT	IK16	I03	VK16
1.3 136	50			09/92 >	Q20PR-U	3007	D12	0,8	Q20TT	IK20	I04	VK20Y
1.3 i 136	50	781 / 136B	Cat	93 >	Q20PR-U	3007	D12	0,8	Q20TT	IK20	I04	VK20Y
SUPERB (3U4)												
1.8 i 20V Turbo	110	AWT		02/02 >	PK20PR-P8	3245	P27	0,8	K20TT			VK20Y
2.0 i	85	AZM		02/02 >	K20PBR-S10	5061	D76	1,0	K20TT	IK20	I04	VK20
2.8 i V-6 30V	142	AMX		02/02 >	K20TXR	5063	D20	0,8	K20TT	IK20	I04	VK20
SMART												
CABRIO												
0.6 i	33-52	M160	'Twin Spark'	03/00 >	K20TXR	5063	D20	0,9	K20TT	IK20	I04	VK20
CITY-COUPÉ												
0.6 i (MC01)	33-52	M160	'Twin Spark'	07/98 >	K20TXR	5063	D20	0,9	K20TT	IK20	I04	VK20
CROSSBLADE												
0.6 i	52	M160	'Twin Spark'	06/02 >	K20TXR	5063	D20	0,9	K20TT	IK20	I04	VK20
FORFOUR												
1.1	55			04/04 >	K20HR-U11	3381	D118	1,1	-	IKH20	I44	VKH20
1.1	47			01/06 >	K20HR-U11	3381	-	1,1	-	IKH20	I44	VKH20
1.3	70			04/04 >	K20HR-U11	3381	D118	1,1	-	IKH20	I44	VKH20
1.5	80			04/04 >	K20HR-U11	3381	D118	1,1	-	IKH20	I44	VKH20
1.5 Brabus	130	M122.950	Turbo	03/05 >	VKH20Y	5618	V18	0,8	-	IKH20	I44	VKH20Y
FORTWO												
0.7 Brabus	55	M164.115.15	'Twin Spark'	08/03 >	VKH20Y	5618	V18	0,8	-	IKH20	I44	VKH20Y
1.0 Pure	45	M132.910		01/07 >	XU22HDR9	-	-	0,9	-	-	-	-
1.0 Passion/Pulse	52	M132.910/930		01/07 >	XU22HDR9	-	-	0,9	-	-	-	-
1.0 Passion/Pulse	62	M132.930		01/07 >	XU22HDR9	-	-	0,9	-	-	-	-
1.0 Brabus	72	M132.930		01/07 >	XU22HDR9	-	-	0,9	-	-	-	-
1.0 Brabus	85	M132.930		01/07 >	XU22HDR9	-	-	0,9	-	-	-	-
SSANG YONG												
KORANDO (KJ)												
2.0 i	94	M 161.940		01/97 >	Q20P-U	3125	D17	0,8	Q20TT	IK20	I04	VK20Y
2.3 i 16V (4x4)	102-105	M 161.970		01/97 >	Q20P-U	3125	D17	0,8	Q20TT	IK20	I04	VK20Y
3.2 i	154-162	M 162.990	6 Cyl.	12/96 >	Q20P-U	3125	D17	0,8	Q20TT	IK20	I04	VK20Y
MUSSO (FJ)												
2.0 i	93	M 161.940		06/96 >	Q20P-U	3125	D17	0,8	Q20TT	IK20	I04	VK20Y











Свечи зажигания | Автомобили европейского рынка

	KW				СТАНДАРТНЫЕ				ВАРИАНТ ЗАМЕНЫ			
												
SSANG YONG <i>продолжение</i>												
2.3 i16V (E2.3)	110	M 161.970		06/96 >	Q20P-U	3125	D17	0,8	Q20TT	IK20	I04	VK20Y
3.2 i24V (EX3.2)	161	M 162.990	6 Cyl.	06/96 >	Q20P-U	3125	D17	0,8	Q20TT	IK20	I04	VK20Y
REXTON												
2.3 i	103	M 111.E23	6 Cyl.	05/02 >	Q20P-U	3125	D18	0,8	Q20TT	IK20	I04	VK20Y
3.2 i24V	162	M 104.981	6 Cyl.	05/02 >	Q20P-U	3125	D19	0,8	Q20TT	IK20	I04	VK20Y
STEYR-DAIMLER-PUCH												
FIAT 126												
0.7	17	Fiat		73 > 80	W22FSR	4024	-	0,8	-	IWF22	I79	
230 G												
2.3 (460) (4x4)	66-75	M 115.973		03/79 > 03/82	W20EP-U	3043	D4	0,8	W20TT	IW20	I06	VW20
230 GE												
2.3 (460) (4x4)	92	M 102.981		04/82 > 08/85	T20EP-U	5031	D5	0,8	-	IT20	I26	VT20
2.3 (460) (4x4)	89-92	M 102.987		09/85 > 93	T20EP-U	5031	D5	0,8	-	IT20	I26	VT20
2.3 (463) (4x4)	93-95	M 102.989		09/89 >	T20EP-U	5031	D5	0,8	-	IT20	I26	VT20
280 GE												
2.8 (460) (4x4)	110	M 110.994		11/79 > 08/89	W20EP-U	3043	D4	0,8	W20TT	IW20	I06	VW20
300 GE												
3.0 (463) (4x4)	125	M 103.987		09/89 >	T20EP-U	5031	D5	0,8	-	IT20	I26	VT20
SUBARU												
COUPE												
1.8 AWD (4x4)	66	EA 82		86 > 07/90	W20EPR-U	3047	D2	0,8	W20TT	IW20	I06	VW20
1.8 Turbo AWD (4x4)	88	EA 82 (T)	Cat	86 > 07/90	W22EPR-U	3088	D19	0,8	-	IW22	I07	VW22
1.8 Turbo	96	EA 82 (T)		86 > 07/90	W22EPR-U	3088	D19	0,8	-	IW22	I07	VW22
1.8	72	EA 82	Cat	87 > 07/90	W20EPR-U11	3049	D13	1,1	W20TT	IW20	I06	VW20
FORESTER (E-SF5)												
2.0 i16V	90	EJ 20 J (OHC)		09/97 >	K20PR-U11	3121	D14	1,1	K20TT	IK20	I04	VK20
2.0 i16V S-Turbo	125	EJ 20 G (DOHC Turbo)		02/97 >	PK20PR-P8	3245	P27	0,8	K20TT			VK20Y
2.5 i16V		EJ 25 D (DOHC)	(J)	07/97 >	PK20PR-P8	3245	P27	0,8	K20TT	IK20	I04	VK20
IMPREZA												
1.5 (2 - GD/GG) i16V	77	EJ 15		05/06 >	VKH20Y	5618	V18	0,8	-	IKH20	I44	VKH20Y
1.5 (1 - GE/GH/GR) i16V	79	EL 15		09/07 >	FK20HR11	3426	S35	1,1	-			
1.6 (1 - GC/GF(C)) i16V	66	EJ 16		08/92 > 98	K20PR-U11	3121	D14	1,1	K20TT	IK20	I04	VK20
1.6 (1 - GC/GF(C)) i16V	70	EJ 16		10/98 > 00	K20PR-U11	3121	D14	1,1	K20TT	IK20	I04	VK20
1.6 (2 - GD/GG) i16V	70	EJ 16		01/00 >	K20PR-U11	3121	D14	1,1	K20TT	IK20	I04	VK20
1.8 (1 - GC/GF(C)) i16V	76	EJ 18		08/92 > 00	K20PR-U11	3121	D14	1,1	K20TT	IK20	I04	VK20
2.0 (1 - GC/GF(C)) i16V	85	EJ 20		08/95 > 98	K20PR-U11	3121	D14	1,1	K20TT	IK20	I04	VK20
2.0 (1 - GC/GF(C)) i16V	92	EJ 20		10/98 > 01	K20PR-U11	3121	D14	1,1	K20TT	IK20	I04	VK20
2.0 (1 - GC/GF(C)) i16V	92	EJ 20	City driving	10/98 > 01	K16PR-U11	3130	D21	1,1	K16TT	IK16	I03	VK16
2.0 (1 - GC/GF(C)) i16V Turbo AWD (4x4)	155	EJ 20 (DOHC Turbo)		04/93 > 01	PK20PR-P8	3245	P27	0,8	K20TT			VK20Y
2.0 (1 - GC/GF(C)) i16V GT Turbo AWD (.../555)	155	EJ 20 T (DOHC Turbo)		12/93 > 01	PK20PR-P8	3245	P27	0,8	K20TT			VK20Y
2.0 (1 - GC/GF(C)) i16V GT Turbo AWD	160	EJ 20 (DOHC Turbo)		10/98 > 01	PK20PR-P8	3245	P27	0,8	K20TT			VK20Y
2.0 (1 - GC/GF(C)) i16V STi version 1,2 (WRX)	205	EJ 20 (DOHC Turbo)	(J)	11/92 > 08/96	PK20PR-P8	3245	P27	0,8	K20TT			VK20Y
2.0 (1 - GC/GF(C)) i16V STi version 3,4 (WRX)	205	EJ 20 (DOHC Turbo)	(J)	09/96 > 00	PK20PR-P8	3245	P27	0,8	K20TT			VK20Y
2.0 (2 - GD/GG) i16V	92	EJ 20		01/00 >	K16PR-U11	3130	D21	1,1	K16TT	IK16	I03	VK16
2.0 (2 - GD/GG) i16V Turbo (AWD)	160	EJ 20 (DOHC Turbo)		01/01 >	PK20PR-P8	3245	P27	0,8	K20TT			VK20Y
2.0 (2 - GD/GG) i16V Turbo (AWD)	160	EJ 20 (DOHC Turbo)	0.4 Iridium	01/01 >	VK20Y	5637	V37	0,8	-	IK20	I04	VK20Y
2.0 (2 - GD/GG) i16V STi version 6 (AWD)	206	EJ 20 (DOHC Turbo)		00 >	PK22PR8	3273	-	0,8	-			VK22
2.0 (2 - GD/GG) R	118	EJ20		09/05 >	VKH20Y	5618	V18	0,8	-	IKH20	I44	VKH20Y
2.0 (1 - GE/GH/GR) i16V	110			09/07 >	FK20HR11	3426	S35	1,1	-			
2.2 (1 - 22B STi) i16V (Limited edition)	205	EJ 22 (DOHC Turbo)		99 >	PK20PR-P8	3245	P27	0,8	K20TT			VK20Y
2.2 (1 - 22B STi) i16V (Limited edition)	205	EJ 22 (DOHC Turbo)	Fast driving	99 >	PK22PR8	3273	-	0,8	-			VK22
2.4 (2 - GD/GG) WRX	169	EJ25		09/05 >	VKH20Y	5618	V18	0,8	-	IKH20	I44	VKH20Y
2.4 (2 - GD/GG) WRX ST1	206	EJ25		09/05 >	VKH20Y	5618	V18	0,8	-	IKH20	I44	VKH20Y
2.5 (1 - GC/GF(C)) i16V	110	EJ 25 D		04/97 > 01	PK20PR11	3168	P28	1,1	K20TT			VK20
JUMBO , REX												
0.5 550	23	EK 23		80 > 90	W20EPR-U	3047	D2	0,8	W20TT	IW20	I06	VW20
0.7 700	27	EK 42		81 > 90	W20EPR-U11	3049	D13	1,1	W20TT	IW20	I06	VW20
JUSTY												
1.0 (KAD) AWD (4x4) J	37-41	EF 10	Cat	10/84 > 95	W20EPR-U	3047	D2	0,9	W20TT	IW20	I06	VW20











Код	KW	Двигатель	Примечания	Годы выпуска	СТАНДАРТНЫЕ				ВАРИАНТ ЗАМЕНЫ			
					Свеча	4 PACK	77*	4 PACK	Свеча	4 PACK	Свеча	
SUBARU продолжение												
1.0 (KAD) J	37-41	EF 10		10/84 > 95	W20EPR-U11	3049	D13	1,1	W20TT	IW20	I06	VW20
1.0 i12V	51	1KR-FE		09/07 >	K20HR-U11	3381	D118	1,1	-	IKH20	I44	VKH20
1.2 (KAD) J	49-50		Cat	05/87 > 95	W20EPR-U11	3049	D13	1,1	W20TT	IW20	I06	VW20
1.2 (KAD) GLi	55	EF 13		08/90 > 95	W20EPR-U11	3049	D13	1,1	W20TT	IW20	I06	VW20
1.2 (KAD) Super AWD (4x4)	49-50	EF 12	Cat	10/86 > 95	W20EPR-U11	3049	D13	1,1	W20TT	IW20	I06	VW20
1.3 (JMA/MS) i .../AWD (G35)	50	G 13 BA (Suzuki)		10/95 >	W20EPR-U	3047	D2	0,8	W20TT	IW20	I06	VW20
1.3 (G3X) i	69	M 13 DOHC		09/03 >	PK20PR-P11	3141	P14	1,1	K20TT	IK20	I04	VK20
1.5 (G3X) .../AWD (G35)	73	M 15 DOHC		09/03 >	PK20PR-P11	3141	P14	1,1	K20TT	IK20	I04	VK20
LEGACY												
1.6 (1 - BC/BJF) 16V		EJ 16	(A, CH)	05/90 >	K20PR-U11	3121	D14	1,1	K20TT	IK20	I04	VK20
1.8 (1 - BC/BJF) 16V	76	EJ 18 (A)	(A, CH)	01/90 >	K20PR-U11	3121	D14	1,1	K20TT	IK20	I04	VK20
1.8 (1 - BC/BJF) i16V	76	EJ 18 (A) SPi	Cat	01/89 >	K20PR-U11	3121	D14	1,1	K20TT	IK20	I04	VK20
1.8 (1 - BC/BJF) i16V	76	EJ 18	Cat	01/90 >	K20PR-U11	3121	D14	1,1	K20TT	IK20	I04	VK20
2.0 (1 - BC/BJF) i16V	85	EJ 20 (MPi)	Cat	05/91 > 01/94	K20PR-U11	3121	D14	1,1	K20TT	IK20	I04	VK20
2.0 (1 - BC/BJF) i16V	100	EJ 20		05/92 > 94	K20PR-U11	3121	D14	1,1	K20TT	IK20	I04	VK20
2.0 (1 - BC/BJF) i16V Turbo	147	EJ 20 (G) (DOHC Turbo)	Cat	06/91 > 05/92	IK20	5304	I04	0,8	-	IK20	I04	VK20Y
2.0 (1 - BC/BJF) i16V Turbo	147-162	EJ 20 (DOHC Turbo)	Cat	05/92 > 95	PK20PR-P8	3245	P27	0,8	K20TT			VK20Y
2.0 (2 - BD/BG) i16V	85	EJ 20	Cat	01/94 > 99	K20PR-U11	3121	D14	1,1	K20TT	IK20	I04	VK20
2.0 (2 - BD/BG) i16V Turbo	147-162	EJ 20 (DOHC Turbo)	Cat	05/92 > 95	PK20PR-P8	3245	P27	0,8	K20TT			VK20Y
2.0 (3 - BE/BH) i16V	92	EJ 20 (DOHC)		04/99 >	K16PR-U11	3130	D21	1,1	K16TT	IK16	I03	VK16
2.0 (3 - BE/BH) i16V B4 Turbo	205	EJ 20 (DOHC Turbo)		99 >	PK20PR-P8	3245	P27	0,8	K20TT			VK20Y
2.0 (4) i16V	101	EJ 20		09/03 >	K16PR-U11	3130	D21	1,1	K16TT	IK16	I03	VK16
2.2 (1 - BC/BJF) i16V	100	EJ 22	Cat	01/89 > 94	K20PR-U11	3121	D14	1,1	K20TT	IK20	I04	VK20
2.2 (1 - BC/BJF) i16V	100	EJ 22 E	WW Cat	01/90 > 94	K20PR-U11	3121	D14	1,1	K20TT	IK20	I04	VK20
2.2 (2 - BD/BG) i16V	94	EJ 22		01/94 > 99	K20PR-U11	3121	D14	1,1	K20TT	IK20	I04	VK20
2.5 (2 - BD/BG) i16V	110-122	EJ 25 D		12/96 > 99	PK20PR11	3168	P28	1,1	K20TT			VK20
2.5 (2 - BD/BG) i16V (BE, BH)	110	EJ 25 D		12/96 >	PK20PR11	3168	P28	1,1	K20TT			VK20
2.5 (3 - BE/BH) i16V	115	EJ 25 (DOHC)		12/98 >	K16PR-U11	3130	D21	1,1	K16TT	IK20	I04	VK20
2.5 (3 - BE/BH) i16V B4 RS25	125	EJ 254 (DOHC)	(J)	04/01 >	KJ20SR11	3378	S20	1,1	-	IK20	I04	VK20
2.5 (4) i16V	121	EJ 25		09/03 >	PK16R11	3134	P8	1,1	K20TT	IK20	I04	VK20
3.0 (3 - BE/BH) i24V (BE, BH, BB)	154	EZ 30 D (H-6, 6-Cyl.)	(50K km)	10/98 >	IKH20	5344	I44	1,1	-	IKH20	I44	VKH20
3.0 (4) i24V	180	EZ 30		09/03 >	VKH20Y	5618	V18	0,8	-	IKH20	I44	VKH20
LIBERO / DOMINGO												
1.0 AWD (4x4)	37	EF 10		08/85 > 08/88	W20EPR-U11	3049	D13	1,1	W20TT	IW20	I06	VW20
1.2 AWD (4x4)	38	EF 12		10/86 > 08/88	W20EPR-U11	3049	D13	1,1	W20TT	IW20	I06	VW20
1.2 i	40	EF 12		05/93 >	W20EPR-U11	3049	D13	1,1	W20TT	IW20	I06	VW20
MINIBUS												
0.7 Van		EK 42		10/83 > 01/86	W20EPR-U11	3049	D13	1,1	W20TT	IW20	I06	VW20
1.0 AWD (4x4) Van		EF 10		10/83 >	W20EPR-U11	3049	D13	1,1	W20TT	IW20	I06	VW20
1.2 AWD (4x4)		EF 12		08/86 >	W20EPR-U11	3049	D13	1,1	W20TT	IW20	I06	VW20
MINI JUMBO												
0.7	27	EK 42	2 Cyl.	01/82 > 10/87	W20EPR-U11	3049	D13	1,1	W20TT	IW20	I06	VW20
0.7	27	EK 42	2 Cyl.	11/87 > 01/90	W20EPR-U11	3049	D13	1,1	W20TT	IW20	I06	VW20
0.8	31	EN 08		12/89 > 93	W20EPR-U11	3049	D13	1,1	W20TT	IW20	I06	VW20
OUTBACK												
2.0 i16V		EJ 204 D			VKH20Y	5639	V39	0,8	-			VKH20Y
2.5 i16V	110	EJ 25 D		12/96 >	PK20PR11	3168	P28	1,1	K20TT			VK20
2.5 i16V	121	EJ 25		11/03 >	PK16R11	3134	P8	1,1	K20TT	IK20	I04	VK20
2.5 i16V Turbo		EJ255	Australia		VKH20Y	5639	V39	0,8	-			VKH20Y
3.0 i24V	154	EZ 30 D (H-6, 6-Cyl.)	(50K km)	10/98 >	IKH20	5344	I44	1,1	-	IKH20	I44	VKH20
3.0 i24V	154	EZ 30		11/03 >	VKH20Y	5618	V18	0,8	-	IKH20	I44	VKH20
REX												
0.5 550	28	EN 05		01/89 >	K20PR-U11	3121	D14	1,1	K20TT	IK20	I04	VK20
0.5 500 Compr. / Superch.	40	EK 23 (Supercharged)		06/88 >	K20PR-U11	3121	D14	1,1	K20TT	IK20	I04	VK20
0.5 550 Compr. / Superch.	45	EN 05 (Supercharged)		01/89 >	K20PR-U11	3121	D14	1,1	K20TT	IK20	I04	VK20
0.7 750	27	EK 42		09/81 > 12/88	W20EPR-U11	3049	D13	1,1	W20TT	IW20	I06	VW20
SEDAN												
1.8 AWD (4x4)	66	EA 81		86 > 07/90	W20EPR-U	3047	D2	0,8	W20TT	IW20	I06	VW20
1.8 i AWD (4x4)	77	EA 82 A		86 > 07/90	W20EPR-U	3047	D2	0,8	W20TT	IW20	I06	VW20
1.8 Turbo	96	EA 82		86 > 07/90	W22EPR-U	3088	D19	0,8	-	IW22	I07	VW22
1.8 AWD (4x4)	72	EA 82 E		87 > 07/90	W20EPR-U11	3049	D13	1,1	W20TT	IW20	I06	VW20
1.8	66	EA 82		10/86 > 07/90	W20EPR-U11	3049	D13	1,1	W20TT	IW20	I06	VW20
1.8 Turbo AWD (4x4)	100	EA 82		10/86 > 07/90	W22EPR-U11	3089	-	1,1	-	IW22	I07	VW22
1.8	72	EA 82		10/87 > 07/90	W20EPR-U11	3049	D13	1,1	W20TT	IW20	I06	VW20
STATION												
1.8 AWD (4x4)	66	EA 81		86 >	W20EPR-U	3047	D2	0,8	W20TT	IW20	I06	VW20
1.8 i AWD (4x4)	77	EA 82 A		86 >	W20EPR-U	3047	D2	0,8	W20TT	IW20	I06	VW20
1.8 AWD (4x4)	72	EA 82 E	Cat	87 >	W20EPR-U11	3049	D13	1,1	W20TT	IW20	I06	VW20









Свечи зажигания | Автомобили европейского рынка

	KW				СТАНДАРТНЫЕ					ВАРИАНТ ЗАМЕНЫ		
												
SUBARU <i>продолжение</i>												
1.8 Turbo AWD (4x4)	100	EA 82 E	Cat	10/86 > 07/90	W22EPR-U11	3089	-	1,1	-	IW22	I07	VW22
SUPER STATION												
1.8	66	EA 81		86 >	W20EPR-U	3047	D2	0,8	W20TT	IW20	I06	VW20
1.8	77	EA 82 A		86 >	W22EPR-U	3047	D2	0,8	W20TT	IW20	I06	VW20
1.8 Turbo	88	EA 82	W/O Cat	86 >	W22EPR-U	3088	D19	0,8	-	IW22	I07	VW22
1.8	72	EA 82 E	Cat	87 >	W20EPR-U11	3049	D13	1,1	W20TT	IW20	I06	VW20
1.8 Turbo	100	EA 82	Cat	10/86 > 07/90	W22EPR-U11	3089	-	1,1	-	IW22	I07	VW22
1.8 i	72	EA 82 A	Cat	10/87 > 07/90	W20EPR-U11	3049	D13	1,1	W20TT	IW20	I06	VW20
1.8 i	66	EA 82		11/84 > 07/90	W22EPR-U11	3089	-	1,1	-	IW22	I07	VW22
SVX (CXW)												
3.3 i24V	169-176	EG 33 DOHC (H-6)	Cat	09/92 > 98	PK20PR11	3168	P28	1,1	K20TT			VK20
3.3 i24V	162	EG 33 DOHC (H-6)	Cat	09/94 > 98	PK20PR11	3168	P28	1,1	K20TT			VK20
TRANSPORTER												
4 x 4		E 10			W20EPR-U	3047	D2	0,8	W20TT	IW20	I06	VW20
TRIBECA (B9)												
3.0 i24V V-6	184	EZ30		01/05 >	VKH20Y	5618	V18	0,8	-	IKH20	I44	VKH20
VIVIO												
0.6 (660) ../AWD (4x4)	27-32	EN 07 (Carb.)		03/92 >	K16PR-U11	3130	D21	1,1	K16TT	IK16	I03	VK16
0.6 i (660) ../AWD (4x4)	32	EN 07 (Injection)	Cat	03/92 >	K20PR-U11	3121	D14	1,1	K20TT	IK20	I04	VK20
XT COUPE (XT)												
1.8 i	110	ER 27		87 > 90	W20EPR-U	3047	D2	0,8	W20TT	IW20	I06	VW20
1.8	66	EA 82	Cat	10/86 > 07/90	W20EPR-U11	3049	D13	1,1	W20TT	IW20	I06	VW20
1.8	72	EA 82	Cat	10/87 > 07/90	W20EPR-U11	3049	D13	1,1	W20TT	IW20	I06	VW20
1.8 i Turbo ../AWD (4x4)	100	EA 82		11/84 > 07/90	W22EPR-U	3088	D19	0,8	-	IW22	I07	VW22
1.8 i Turbo ../AWD (4x4)	88	EA 82 T	Cat	01/88 > 07/90	W22EPR-U	3088	D19	0,8	-	IW22	I07	VW22
SUZUKI												
ALTO												
0.6 (SS80)	22	F 5 A		06/82 > 12/85	W16EPR-U	3021	D6	0,8	W16TT	IW16	I05	VW16
0.8 (SS80)	27	F 8 A		08/81 > 01/86	W16EPR-U	3021	D6	0,8	W16TT	IW16	I05	VW16
0.8 (SS80) 800	29	F 8 B		06/82 > 12/85	W16EPR-U	3021	D6	0,8	W16TT	IW16	I05	VW16
0.8 (SB308) 800	29	F 8 B (1)		01/86 > 93	W16EPR-U	3021	D6	0,8	W16TT	IW16	I05	VW16
1.0 (SH410) i (Type 1,2,3,4)	39	G 10 B (SOHC) (SPI + MPI)	4 Cyl.	04/94 >	W16EPR-U	3021	D6	0,8	W16TT	IW16	I05	VW16
1.0 (SH410) i (Type 5)	43	(MPI)	4 Cyl.	00 >	K20PR-U	3145	D22	0,8	K20TT	IK20	I04	VK20Y
1.1 (RF410) i 16V		K 10 A (DOHC)	4 Cyl.	02 >	XU22EPR-U	3179	-	0,9	-	IXU22	I08	VXU22
1.0 (GF)	50			01/09 >	ZXU20PR11	-	-	1,0	-	-	-	-
BALENO												
1.3 (SY413) i 16V	63	G 13 B (B)		03/95 > 00	K20PR-U	3145	D22	0,8	K20TT	IK20	I04	VK20Y
1.3 (SY413) i 16V (Type 5)	63	G 13 B (B)	(Euro 3)	00 >	K20PR-U11	3121	D14	1,1	K20TT	IK20	I04	VK20
1.6 (SY416) i 16V	72	G 16 B		03/95 > 00	K20PR-U	3145	D22	0,8	K20TT	IK20	I04	VK20Y
1.6 (SY416) i 16V (Type 5)	72	G 16 B	(Euro 3)	00 >	K20PR-U11	3121	D14	1,1	K20TT	IK20	I04	VK20
1.8 (SY418) i 16V ../GT	89	J 18 A / G 18 A		03/95 >	K20PR-U11	3121	D14	1,1	K20TT	IK20	I04	VK20
CAPPUCCINO (EA11R-12R)												
0.6 i12V	47	F 6 A (T) / K 6 A	3 Cyl. Turbo	03/94 >	IXU22	5308	I08	0,8	-	IXU22	I08	VXU22
CARRY												
(ST20)		LJ 50		09/76 > 11/80	W16FP-U	4019	-	0,7	-	IWF16	I59	
0.8 (ST80)		F 8 A		10/77 > 11/80	W16EP-U	3018	D8	0,7	W16TT	IW16	I05	VW16
0.8 (ST90)	27	F 8 A		11/80 > 10/85	W16EPR-U	3021	D6	0,8	W16TT	IW16	I05	VW16
0.8 (SK408) (Type 1,2)	27	F 8 A		85 > 94	W16EPR-U	3021	D6	0,8	W16TT	IW16	I05	VW16
1.0 (SK410) (Type 1)	32-33	F 10 A (Carb-FJ)		10/85 > 94	W16EPR-U	3021	D6	0,8	W16TT	IW16	I05	VW16
1.0 (SK410) (Type 2,3)	31	F 10 A (Electronic Carb.)	WW Cat	10/92 >	W16EPR-U	3021	D6	0,8	W16TT	IW16	I05	VW16
1.0 (SK410) (Type 4)	30	F 10 A	Cat	09/94 >	W16EPR-U	3021	D6	0,8	W16TT	IW16	I05	VW16
1.3 (GA413) i 16V (Type 1)	59	G 13 BB (SOHC)		09/98 >	K20PR-U	3145	D22	0,8	K20TT	IK20	I04	VK20Y
CERVO												
	22	F 5 A (3Cyl)	3 Cyl.	80 >	W20EP-U	3043	D4	0,8	W20TT	IW20	I06	VW20
1.0 SK 410	32	F 10 A		07/90 >	W16EP-U	3018	D8	0,8	W16TT	IW16	I05	VW16
FRONTE												
SS40				80 >	W16EXR-U	3031	D9	0,8	W16TT	IW16	I05	VW16
LC20/SS10				80 >	W20FPR-U	3070	D3	0,7	-	IWF20	I78	
LC10/SS/W		360		80 >	W22FSR	4024	-	0,7	-	IWF22	I79	
LC50/2		500		80 >	W22FSR	4024	-	0,7	-	IWF22	I79	
IGNIS												
1.3 i16V	61	M 13 A (1328cc)	4 Cyl.	09/00 >	PK20PR-P11	3141	-	1,1	K20TT			VK20
1.3 i16V	69	M 13 A (DOHC VVT)		06/03 >	PK20PR-P11	3141	-	1,1	K20TT			VK20
1.5 i16V	73-80	M 15 A (DOHC VVT)		06/03 >	PK20PR-P11	3141	-	1,1	K20TT			VK20
JIMNY												
1.3 i16V (Wide)	59	G 13 B(B)	4 Cyl.	01/98 >	K20PR-U	3145	D22	0,8	K20TT	IK20	I04	VK20Y
1.3 i16V (Wide)	65	M 13 A (1328cc) (Euro-3)	4 Cyl.	09/00 >	PK20PR-P11	3141	-	1,1	K20TT			VK20
1.3 i16V	63			08/05 >	VK20	5604	V04	1,1	-	IK20	I04	VK20











SUZUKI продолжение	KW				СТАНДАРТНЫЕ				ВАРИАНТ ЗАМЕНЫ					
														
LIANA (AERIO)														
1.3 i16V	66	M 13 A (1328cc)		01 >	PK20PR-P11	3141	-	1,1	K20TT					VK20
1.5 i16V	81	M 15 A (DOHC VVT)		01 >	SK16PR-A11	3400	S8	1,1	-	IK16	I03			VK16
1.6 i16V	76	M 16 (1586cc)		01 >	PK20PR-P11	3141	-	1,1	K20TT					VK20
LJ 80														
0.8	29	F 8 B		10/77 > 12/82	W16EPR-U	3021	D6	0,8	W16TT	IW16	I05			VW16
0.8		F 8 A		01/80 > 01/84	W16EPR-U	3021	D6	0,8	W16TT	IW16	I05			VW16
SC 100 GX (Cervo)														
1.0 COUPE		F 10 A		05/79 > 83	W16EPR-U	3021	D6	0,8	W16TT	IW16	I05			VW16
S J														
1.0 410	27-33	F 10 A		09/81 >	W16EPR-U	3021	D6	0,8	W16TT	IW16	I05			VW16
1.0 410	33	F 10 A	Cat	10/86 >	W20EPR-U	3047	D2	0,8	W20TT	IW20	I06			VW20
1.3 413	47	G 13 (A) (OHC)		09/84 >	W16EPR-U	3021	D6	0,8	W16TT	IW16	I05			VW16
1.3 413	44-51	G 13 B (OHC)	Cat	08/86 >	W16EPR-U	3021	D6	0,8	W16TT	IW16	I05			VW16
1.3 413i	47	G 13 A		12/92 >	W16EPR-U	3021	D6	0,8	W16TT	IW16	I05			VW16
1.3 413i	51	G 13 BA	Cat	02/91 >	W20EPR-U	3047	D2	0,8	W20TT	IW20	I06			VW20
SAMURAI														
1.0	33	F 10 A	(E)	07/84 >	W16EPR-U	3021	D6	0,8	W16TT	IW16	I05			VW16
1.3	47	G 13 BA	(E)	11/84 >	W16EPR-U	3021	D6	0,8	W16TT	IW16	I05			VW16
1.3	44-47	G 13 B (OHC)	Cat	11/88 >	W16EPR-U	3021	D6	0,8	W16TT	IW16	I05			VW16
1.3 i	51	G 13 B (OHC)	Cat	09/91 >	W16EPR-U	3021	D6	0,8	W16TT	IW16	I05			VW16
1.3 i	51	G 13 B (A)	(E)	11/91 > 12/92	W16EPR-U	3021	D6	0,8	W16TT	IW16	I05			VW16
1.3 i.../Santana	51	G 13 B (A)		12/92 >	W16EPR-U	3021	D6	0,8	W16TT	IW16	I05			VW16
1.3 i (SJ)	51	G 13 B (A)		09/94 >	W16EPR-U	3021	D6	0,8	W16TT	IW16	I05			VW16
SANTANA														
1.0 (SJ410)	33	F 10 A		01/85 > 88	W16EPR-U	3021	D6	0,8	W16TT	IW16	I05			VW16
SPLASH														
1.0	48			04/08 >	ZXU20PR11	-	-	1,0	-	-	-	-	-	-
1.2	63			04/08 >	ZXU20PR11	-	-	1,0	-	-	-	-	-	-
SWIFT														
1.0 (1 - SA310)	37	G 10 A (OHC)	W/O Cat	10/84 > 03/89	W20EPR-U	3047	D2	0,8	W20TT	IW20	I06			VW20
1.0 (2 - SF310) SF...	37-39	G 10 (3 Cyl.)		03/89 > 09/91	W20EPR-U	3047	D2	0,8	W20TT	IW20	I06			VW20
1.0 (2 - SF310) i GL	39	G 10 (3 Cyl.)		09/91 > 01/95	W20EPR-U	3047	D2	0,8	W20TT	IW20	I06			VW20
1.0 (2 - SF310) iSF...	40-41	G 10 (3 Cyl.)	Cat	03/89 > 09/91	W20EPR-U	3047	D2	0,8	W20TT	IW20	I06			VW20
1.0 (2 - SF310) i GL	39	G 10 (3 Cyl.) (A)	Cat	01/95 >	W20EPR-U	3047	D2	0,8	W20TT	IW20	I06			VW20
1.0 (2 - SF310) i	39	G 10 A (OHC) (3 Cyl.)	Euro-3	09/00 >	W20EPR-U11	3049	D13	1,1	W20TT	IW20	I06			VW20
1.3 (1 - SA413)	47-54	G 13 A (OHC)		10/84 > 03/89	W20EPR-U	3047	D2	0,8	W20TT	IW20	I06			VW20
1.3 (1 - SA413)	47-50	G 13 B	W/O Cat	08/86 > 03/89	W20EPR-U	3047	D2	0,8	W20TT	IW20	I06			VW20
1.3 (1 - SA413) i16V/GTi	70-74	G 13 B	W/O Cat	08/86 > 03/89	W20EPR-U	3047	D2	0,8	W20TT	IW20	I06			VW20
1.3 (2 - SF413) GTi/GXi 16V	74-85	G 13 B (DOHC)	WW Cat	03/89 > 12,91	W20EPR-U	3047	D2	0,8	W20TT	IW20	I06			VW20
1.3 (2 - SF413) SF...	49	G 13 B		89 > 90	W20EPR-U	3047	D2	0,8	W20TT	IW20	I06			VW20
1.3 (2 - SF413) iSF...	50-52	G 13 B	Cat	03/89 > 00	W20EPR-U	3047	D2	0,8	W20TT	IW20	I06			VW20
1.3 (2 - SF413) i GL	50	G 13 B (A)	Cat	08/94 > 00	W20EPR-U	3047	D2	0,8	W20TT	IW20	I06			VW20
1.3 (2 - SF413) GTi/GXi 16V	74-85	G 13 B DOHC	W/O Cat	03/89 > 00	W20EPR-U	3047	D2	0,8	W20TT	IW20	I06			VW20
1.3 (2 - SF410) i16V	50	G 13 BA / G 13 BB (1298cc)	Euro-3	09/00 >	K20PR-U11	3121	D14	1,1	K20TT	IK20	I04			VK20
1.3 (2 - SF410) i16V	65	M 13 A (1328cc)		09/00 >	PK20PR-P11	3141	-	1,1	K20TT					VK20
1.3 (3 - RS413) i16V	68	M 13 A		03/05 >	VK20	5604	V04	1,1	-	IK20	I04			VK20
1.5 (3 - RS415) i16V	75	M 15 A VVT		03/05 >	VK20	5604	V04	1,1	-	IK20	I04			VK20
1.6 (2 - SF416) 16V	68	G 16 B (OHC) (Carb.)		11/89 > 91	K20PR-U	3145	D22	0,8	K20TT	IK20	I04			VK20Y
1.6 (2 - SF416) i16V	70	G 16 B (OHC) (Injection)	Cat	01/90 >	K20PR-U	3145	D22	0,8	K20TT	IK20	I04			VK20Y
1.6 (3 - RS416) i16V Sport	92	M 16 A VVT		01/07 >	VK20	5604	V04	1,1	-	IK20	I04			VK20
SX4														
1.5 i16V	73	M15A		04/06 >	VK20	5604	V04	1,1	-	IK20	I04			VK20
1.6 i16V	79	M18A		04/06 >	VK20	5604	V04	1,1	-	IK20	I04			VK20
VITARA														
1.6 (SE416)	55	G 16 A (OHC) (Carb. 2V)		88 > 92	W20EPR-U	3047	D2	0,8	W20TT	IW20	I06			VW20
1.6 (SE416) i	54	G 16 A (OHC)	Cat	88 > 91	W16EPR-U	3021	D6	0,8	W16TT	IW16	I05			VW16
1.6 (SE416) i	59	G 16 A (OHC)	Cat	91 >	W16EPR-U	3021	D6	0,8	W16TT	IW16	I05			VW16
1.6 (SE416) i	59	G 16 A (OHC)	Cat	03/94 >	W16EPR-U	3021	D6	0,8	W16TT	IW16	I05			VW16
1.6 (SE416) i16V	71	G 16 B (OHC)		09/91 > 00	K20PR-U	3145	D22	0,8	K20TT	IK20	I04			VK20Y
1.6 (SE416) i16V	71	G 16 B (OHC)	Cat	09/91 > 00	K20PR-U	3145	D22	0,8	K20TT	IK20	I04			VK20Y
1.6 (SE416) i16V (TA02W, TD02W)		G 16 A/B		00 >	PK20PR-P11	3141	-	1,1	K20TT					VK20
1.6 (SE416) i16V (E2, E22)		G 16 B (OHC)		00 >	PK20PR-P11	3141	-	1,1	K20TT					VK20
2.0 (SV420) i16V		J 20 A (DOHC)		01/98 >	K20PR-U	3145	D22	0,8	K20TT	IK20	I04			VK20Y
2.0 (SV620) i V-6 24V (./Long)	100	H 20 A		03/95 >	K20PR-U	3145	D22	0,8	K20TT	IK20	I04			VK20Y
GRAND VITARA														
1.6 (SQ416Q) i16V (Type 2)	69	G 16 B (OHC)	(CH No. 470.000->)	00 >	PK20PR-P11	3141	-	1,1	K20TT					VK20
1.6 (SQ416V) i16V (Type 2)	69	G 16 B (OHC)	(CH No. 150.000->)	00 >	PK20PR-P11	3141	-	1,1	K20TT					VK20

Свечи зажигания | Автомобили европейского рынка













	KW				СТАНДАРТНЫЕ				ВАРИАНТ ЗАМЕНЫ			
												
SUZUKI <i>продолжение</i>												
1.6 (JB416) i16V	78	M 16 A VVT		09/05 >	VK20	5604	V04	1,1	-	IK20	I04	VK20
2.0 (SQ420W) i16V	100	J 20 A (DOHC MPI)		03/97 > 00	K20PR-U11	3121	D14	1,1	K20TT	IK20	I04	VK20
2.0 (SQ420W) i16V (Type 2)	94	J 20 A (DOHC MPI)	(CH No. 150.000->)	00 >	PK20PR-P11	3141	-	1,1	K20TT			VK20
2.0 (JB420) i16V	103	M 20 A		09/05 >	SK16PR-A11	3400	S8	1,1	-	IK16	I03	VK16
2.5 (SQ625W) iV-6 24V	106	H 25 A (DOHC MPI)		03/97 > 00	K20PR-U11	3121	D14	1,1	K20TT	IK20	I04	VK20
2.5 (SQ625W) iV-6 24V	106	H 25 A (DOHC MPI)	(CH No. 150.000->)	00 >	PK20PR-P11	3141	-	1,1	K20TT			VK20
2.7 (JA627) iV-6 24V	125	H 27 A (DOHC MPI)		00 >	SK16PR-A11	3400	S8	1,1	-	IK16	I03	VK16
WAGON R+												
1.0 (SR410) i16V (Type 1,2)	48	K 10 A	4 Cyl.	09/97 > 01	XU22EPR-U	3179	-	0,9	-	IXU22	I08	VXU22
1.0 (RB310) i12V	39	G 10 A (3 Cyl.)	Euro-3	09/03 >	W20EPR-U11	3049	D13	1,1	W20TT	IW20	I06	VW20
1.0 (RB310) i12V	44	Z 10 XEP	3-cyl.	03/05 >	KJ16CR-L11	3132	D35	0,9	K16TT	IK16	I03	VK16
1.2 (SR412) i16V (Type 1,2)	51	K 12 A	4 Cyl.	04/97 > 01	XU22EPR-U	3179	-	0,9	-	IXU22	I08	VXU22
1.2 (RB412) i16V	59	Z 12 XEP		03/05 >	KJ16CR-L11	3132	D35	0,9	K16TT	IK16	I03	VK16
1.3 (RB413) i16V	56	G 13 BB	4 Cyl.	04/00 >	K20PR-U11	3121	D14	1,1	K20TT	IK20	I04	VK20
1.3 i16V	69	M 13 A VVT	4 Cyl.	09/03 >	VK20	5604	V04	1,1	-	IK20	I04	VK20
X-90 (SZ416 / LA)												
1.6 i16V	71	G 16 B		09/95 >	K20PR-U	3145	D22	0,8	K20TT	IK20	I04	VK20Y
TATRA												
P 50												
ALL					M17	5002	-	0,6	-			
TATRA												
ALL		Ø 18mm thread			L14-U	5000	-	0,6	-			
ALL		Ø 14mm thread			W16FS-U	3034	-	0,6	-	IWF16	I59	
ALL Tatraplan					W16FS-U	3034	-	0,6	-	IWF16	I59	
TOFAS												
SERCE												
1.3 (I24)	48			09/83 >	W20EP-U	3043	D4	0,7	W20TT	IW20	I06	VW20
TEMPRA												
1.6 SX/SW	64	OHC		10/90 >	W22EPR-U	3088	D19	0,7	-	IW22	I07	VW22
2.0 i.e.	88			07/92 >	W22EPR-U	3088	D19	0,7	-	IW22	I07	VW22
TIPO												
1.4 S	53	OHC		94 >	W22EPR-U	3088	D19	0,7	-	IW22	I07	VW22
DOGAN												
1.6 (131)	55	131 C 2.000		03/81 >	W20EP-U	3043	D4	0,7	W20TT	IW20	I06	VW20
1.6	55			06/92 >	W22EPR-U	3088	D19	0,7	-	IW22	I07	VW22
1.6 S	63	OHC		96 >	W22EPR-U	3088	D19	0,7	-	IW22	I07	VW22
KARTAL												
1.6 (131)	55			03/81 > 06/92	W20EP-U	3043	D4	0,7	W20TT	IW20	I06	VW20
1.6	55			06/92 >	W22EPR-U	3088	D19	0,7	-	IW22	I07	VW22
SAHIN / SHAIN												
1.3	47			91 > 92	W20EP-U	3043	D4	0,7	W20TT	IW20	I06	VW20
1.6	55			02/82 >	W20EP-U	3043	D4	0,7	W20TT	IW20	I06	VW20
TOYOTA												
4-RUNNER (TRUCK)												
2.4 (RN5#,6#,7#)		22R#		08/83 > 03/89	W16EXR-U	3031	D9	0,8	W16TT	IW16	I05	VW16
2.4 (RN8#,90,12#)	75	22R#		08/88 > 01/95	W16EXR-U	3031	D9	0,8	W16TT	IW16	I05	VW16
2.4 i (RN10#,110,13#)	75	22RE		08/88 > 11/95	W16EXR-U	3031	D9	0,8	W16TT	IW16	I05	VW16
2.7 i (RZN18#)	107	3RZ-FE (EGR)		11/95 >	K16R-U	3119	D30	0,8	K16TT	IK16	I03	VK16
3.0 iV-6 (VN6#)	105	3VZ-E		11/87 > 08/88	Q16R-U	3129	-	0,8	Q16TT	IQ16	I01	VQ16
3.0 iV-6 (VN61)	105	3VZ-E		08/88 > 03/89	K16R-U	3119	D30	0,8	K16TT	IK16	I03	VK16
3.0 iV-6 (VZN85,9#,120)	105	3VZ-E		08/88 > 11/95	K16R-U	3119	D30	0,8	K16TT	IK16	I03	VK16
3.0 iV-6 (VZN10#,110,13#)	105	3VZ-E		08/88 > 11/95	K16R-U	3119	D30	0,8	K16TT	IK16	I03	VK16
3.4 iV-6 24V (VZN18#)	131	5VZ-FE (DOHC)		11/95 >	K16TR11	3194	-	1,1	K16TT	IK16	I03	VK16
AURIS												
1.4 i16V	71	4ZZ-FE		10/06 >	K16R-U11	3120	D32	1,1	K16TT	IK16	I03	VK16
1.6 i16V	91	1ZR-FE		10/06 >	SC20HR11	3444	S48	1,1	-			
AVENSIS												
1.6 (1) i16V (AT220)	81	4A-FE (DOHC)	LHD, Linea Terra	10/97 > 07/00	K16R-U11	3120	D32	1,1	K16TT	IK16	I03	VK16
1.6 (1) i16V (AT220)	81	4A-FE (DOHC)		10/97 > 07/00	K20R-U	3122	D31	0,9	K20TT	IK20	I04	VK20Y
1.6 (1) i16V (AT220)	79	4A-FE (DOHC) Leanburn	Use only Iridium	10/97 > 07/00	SK20R-P13	3298	-	1,3	-	IK20	I04	VK20
1.6 (1B) i16V (ZZT22#)	81	3ZZ-FE (DOHC VVT-i)		07/00 > 01/03	K16R-U11	3120	D32	1,1	K16TT	IK16	I03	VK16
1.6 (2) i16V (ZZT25#)	81	3ZZ-FE (DOHC VVT-i)		01/03 >	K16R-U11	3120	D32	1,1	K16TT	IK16	I03	VK16
1.6 (3) i16V (ZRT270)	97	1ZR-FAE		11/08 >	SC20HR11	3444	S48	1,1	-			
1.8 (1) i16V (AT221)	81	7A-FE (DOHC) Leanburn	Use only Iridium	10/97 > 07/00	SK20R-P13	3298	-	1,3	-	IK20	I04	VK20
1.8 (1B) i16V (ZZT22#)	95	1ZZ-FE (DOHC VVT-i)		07/00 > 01/03	K16R-U11	3120	D32	1,1	K16TT	IK16	I03	VK16
1.8 (2) i16V (ZZT25#)	105	1ZZ-FE (DOHC VVT-i)		01/03 >	K16R-U11	3120	D32	1,1	K16TT	IK16	I03	VK16
1.8 (3) i16V (ZRT271)	108	2ZR-FAE		11/08 >	SC20HR11	3444	S48	1,1	-			
2.0 (1) i16V (ST220)	94	3S-FE (DOHC)		10/97 > 07/00	K20TR11	3195	-	1,1	K20TT	IK20	I04	VK20
2.0 (1) i16V (ST220)	94	3S-FE (DOHC)	LHD 100.000 km	10/97 > 01/03	PK20TR11	3253	-	1,1	K20TT	SK20R-P11	S5	VK20











TOYOTA <i>продолжение</i>	KW				СТАНДАРТНЫЕ				ВАРИАНТ ЗАМЕНЫ			
												
2.0 (1B) i16V (AZT220) D-4	110	1AZ-FSE (DOHC VVT-i D4)	Direct injection	07/00 > 01/03	SK20BR11	3355	S11	1,1	-			VKB20
2.0 (1B) i16V (ACM20)	110	1AZ-FE (DOHC VVT-i)	VERSO	05/01 >	SK20R11	3297	S2	1,1	-	IK20	I04	VK20
2.0 (2) i16V (ATZ250)	110	1AZ-FE (DOHC VVT-i)		01/03 >	SK20R11	3297	S2	1,1	-	IK20	I04	VKB20
2.0 (2) i16V (ATZ250) D-4	110	1AZ-FSE (DOHC VVT-i D4)	Direct injection	01/03 >	SK20BR11	3355	S11	1,1	-			VKB20
2.0 (3) i16V (ZRT272)	112	3ZR-FE / 3ZR-FAE		11/08 >	SC20HR11	3444	S48	1.1	-			
AYGO												
1.0 i12V (KGB10)	50	1KR-FE (DOHC VVT-i)	3 cyl.	03/05 >	K20HR-U11	3381	D118	1,1	-	IKH20	I44	VKH20
CAMRY												
1.8 (1) (SV1#)	66	1SL		10/82 > 10/86	W16EXR-U	3031	D9	0,8	W16TT	IW16	I05	VW16
1.8 (1) (SV20)	66	1S		10/86 > 08/88	W16EXR-U	3031	D9	0,8	W16TT	IW16	I05	VW16
2.0 (1) (SV1#)	72-79	2S#		10/82 > 10/86	W16EXR-U	3031	D9	0,8	W16TT	IW16	I05	VW16
2.0 (1) i (SV11)	72	2S-ELC	Cat	01/83 > 07/86	W16EXR-U11	3032	D86	1,1	W16TT	IW16	I05	VW16
2.0 (2) i16V (SV21)	94	3S-FE (DOHC)		10/86 > 06/91	Q20R-U11	3009	-	1,1	Q20TT	IQ20	I02	VQ20
2.0 (2) i16V 4WD (SV25)	89	3S-FE (DOHC) (3 Way Cat US'83)	G, Cat	08/88 > 06/91	Q16R-U11	3006	-	1,1	Q16TT	IQ16	I01	VQ16
2.0 (2) i16V (SV25)	89	3S-FE (DOHC)	(D) Cat	10/87 > 08/88	Q16R-U11	3006	-	1,1	Q16TT	IQ16	I01	VQ16
2.0 (2) i16V (SV25)	94	3S-FE (DOHC)	Europe	10/87 > 06/91	Q20R-U11	3009	-	1,1	Q20TT	IQ20	I02	VQ20
2.0 (5) i16V (ACV3#)	110	1AZ-FE (DOHC VVT-i)		08/01 >	SK20R11	3297	S2	1,1	-	IK20	I04	VK20
2.2 (3) i16V (SXV10)	100	5S-FE (DOHC)		06/91 > 08/96	K20R-U11	3139	-	1,1	K20TT	IK20	I04	VK20
2.2 (3) i16V (SXV10)	100	5S-FE (DOHC)	JPP	06/91 > 08/96	PK20R11	3128	P6	1,1	K20TT	SK20R11	S2	VK20
2.2 (4) i16V (SXV20)	96	5S-FE (DOHC)		08/96 > 09/01	K20TR11	3195	-	1,1	K20TT	IK20	I04	VK20
2.2 (4) i16V (SXV20)	96	5S-FE (DOHC)	100.000 km	08/96 > 09/01	PK20TR11	3253	-	1,1	K20TT	SK20R-P11	S5	VK20
2.4 (5) i16V (ACV3#)	112	2AZ-FE (DOHC VVT-i)		08/01 >	SK20R11	3297	S2	1,1	-	IK20	I04	VK20
2.4 (6) i16V (ACV40)	118	2AZ-FE (VVT-i)		01/06 >	SK20R11	3297	S2	1,1	-	IK20	I04	VK20
2.5 (2) iV-6 24V (VZV21)	118	2VZ-FE (DOHC)	Cat	02/88 > 06/91	PQ20R	3117	-	1,1	Q20TT			VQ20
3.0 (3) iV-6 24V (VCV10)	138	3VZ-FE (DOHC)		06/91 > 08/96	PQ20R	3117	-	1,1	Q20TT			VQ20
3.0 (3) iV-6 24V (MCV10)	138	1MZ-FE (DOHC)		08/93 > 08/95	PK20R11	3128	P6	1,1	K20TT	SK20R11	S2	VK20
3.0 (3) iV-6 24V (MCV10)	138	1MZ-FE (DOHC)		08/95 > 08/96	PK20TR11	3253	-	1,1	K20TT	SK20R-P11	S5	VK20
3.0 (4) iV-6 24V (MCV20)	140	1MZ-FE (DOHC)		08/96 > 09/01	PK20TR11	3253	-	1,1	K20TT	SK20R-P11	S5	VK20
3.0 (5) iV-6 24V (MCV30)	137	1MZ-FE (DOHC VVT-i)		08/01 >	SK20R11	3297	S2	1,1	-	IK20	I04	VK20
3.5 (6) iV-6 24V (GSV40)	200	2GR-FE (VVT-i)		01/06 >	FK20HR11	3426	S35	1,1	-			
CARINA												
1.4 (TA1#)		T		12/70 > 07/72	W20EX-U	3062	D25	0,8	W20TT	IW20	I06	VW20
1.4 (TA1#)		T		08/72 > 09/75	W16EX-U	3203	D24	0,8	W16TT	IW16	I05	VW16
1.6 (TA1#)		2T		12/70 > 07/72	W20EX-U	3062	D25	0,8	W20TT	IW20	I06	VW20
1.6 (TA1#)	55	2T#		08/72 > 09/75	W16EX-U	3203	D24	0,8	W16TT	IW16	I05	VW16
1.6 (TA12)	58	2T	Europe	01/74 > 09/75	W16EXR-U	3031	D9	0,8	W16TT	IW16	I05	VW16
1.6 (TA1#)	55	2T#		10/75 > 07/77	W16EXR-U	3031	D9	0,8	W16TT	IW16	I05	VW16
1.6 (TA40 / TA4#)	55	2T#		08/77 > 07/81	W16EXR-U	3031	D9	0,8	W16TT	IW16	I05	VW16
1.6 (TA6#)	55	2T		08/81 > 09/83	W16EXR-U	3031	D9	0,8	W16TT	IW16	I05	VW16
1.8 (TA4#, TA6#)	57	3T, TC		08/79 > 09/83	W16EXR-U	3031	D9	0,8	W16TT	IW16	I05	VW16
CARINA II												
1.6 (AT151 / AT15)	62	4A-L, 4A-#	EUR	10/83 > 11/87	W16EXR-U	3031	D9	0,8	W16TT	IW16	I05	VW16
1.6 (AT151)	55	4A-LC	Cat	08/86 > 11/87	W16EXR-U11	3032	D86	1,1	W16TT	IW16	I05	VW16
1.6 16V (AT171)	70	4A-F (DOHC)	Not for Europe	12/87 > 11/89	Q16R-U11	3006	-	1,1	Q16TT	IQ16	I01	VQ16
1.6 16V (AT171)	70	4A-F (DOHC)		12/87 > 11/92	QJ16AR-U	3235	-	0,8	-	IK16	I03	VK16
1.6 i16V (AT171)	72-75	4A-FE (DOHC) Leanburn		12/87 > 11/92	PQ20R13	3244	-	1,3	Q20TT			VQ20
1.6 i16V (AT171)	72	4A-FE (DOHC) (EGR)		11/89 > 11/92	Q16R-U	3129	-	0,8	Q16TT	IQ16	I01	VQ16
1.8 (ST15#)	74	1SE / 1S#		10/83 > 11/87	W16EXR-U	3031	D9	0,8	W16TT	IW16	I05	VW16
2.0 i (ST15#)	79	2S-EL		10/83 > 11/87	W16EXR-U	3031	D9	0,8	W16TT	IW16	I05	VW16
2.0 i16V (ST171)	89-93	3S-FE (DOHC)	WW Cat	12/87 > 03/92	Q20R-U11	3009	-	1,1	Q20TT	IQ20	I02	VQ20
CARINA E												
1.5 i16V (AT210)		5A-FE (DOHC)		08/96 > 11/98	K16R-U11	3120	D32	1,1	K16TT	IK16	I03	VK16
1.6 i16V (AT190)	85	4A-FE (DOHC) (*EX-USSR)	UKP..LHD	01/96 > 10/97	K16R-U11	3120	D32	1,1	K16TT	IK16	I03	VK16
1.6 i16V (AT190)	85	4A-FE (DOHC)		02/92 > 10/97	K20R-U	3122	D31	0,8	K20TT	IK20	I04	VK20Y
1.6 i16V (AT190)	79	4A-FE (DOHC) Leanburn		02/92 > 10/97	PK20R13	3226	P25	1,3	K20TT	SK20R-P13	S6	SK20R-P13
1.6 i20V GT (AT210)	120	4A - GE / FE (DOHC)		08/96 > 11/01	PK20R11	3128	P6	1,1	K20TT	IK20	I04	VK20
1.8 i16V (AT191)	79	7A-FE (DOHC) Leanburn		08/93 > 10/97	PK20R13	3226	P25	1,3	K20TT	SK20R-P13	S6	SK20R-P13
1.8 i16V (AT210)		7A-FE (DOHC) Leanburn		08/93 > 10/97	PK16TR13	3350	P38	1,3	K16TT	IK16	I03	VK16
2.0 i16V (ST191)	98	3S-FE (DOHC)		02/92 > 10/97	K20R-U11	3139	-	1,1	K20TT	IK20	I04	VK20
2.0 i16V (ST191)	98	3S-FE (DOHC)	UKP..LHD	01/96 > 10/97	PK20R11	3128	P6	1,1	K20TT	SK20R11	S2	VK20
2.0 GTi (16V) (ST191)	116-129	3S-GE (DOHC)	JPP..(SED,LB)	02/92 > 01/96	PK20R8	3127	P26	0,8	-			VK20Y
2.0 i16V (ST215)		3S-FE (DOHC)		02/92 > 10/97	K20TR11	3195	D94	1,1	K20TT	IK20	I04	VK20
CAVALIER												
2.4 i16V (TJG00)	111	T2 (MPI) (DOHC)	(J)	96 > 00	PT16EPR-L13	5070	P18	1,3	-	IT16	I25	VT16











TOYOTA продолжение	KW				СТАНДАРТНЫЕ				ВАРИАНТ ЗАМЕНЫ				
						4 PACK				4 PACK			
CELICA													
1.6 (2) (RA40)	55-63	2T,2TB			08/77 > 07/81	W16EXR-U	3031	D9	0,8	W16TT	IW16	I05	VW16
1.6 (2) (TA40,RA40)	79	2T-G (DOHC)			08/77 > 07/81	W20EXR-U	3211	D26	0,8	W20TT	IW20	I06	VW20
1.6 (3) (TA60*,SA63,RA60)	55-63	2T#	(AUS)		08/81 > 07/85	W16EXR-U	3031	D9	0,8	W16TT	IW16	I05	VW16
1.6 (3) i16V (AA63)	96	4A-GE (DOHC)			08/83 > 07/85	Q20R-U11	3009	-	1,1	Q20TT	IQ20	I02	VQ20
1.6 (4) (AT160)	62	4A-L			08/85 > 08/89	W16EXR-U	3031	D9	0,8	W16TT	IW16	I05	VW16
1.6 (4) i16V (AT160,ST162)	88-91	4A-GEL, 4A-GELL (DOHC)			08/85 > 08/87	Q20R-U11	3009	-	1,1	Q20TT	IQ20	I02	VQ20
1.6 (4) i16V (AT160)	85	4A-GELC (DOHC)	Cat		08/87 > 08/89	PQ16R	3005	-	1,1	Q16TT			VQ16
1.6 (5) i16V (AT180)	72-77	4A-FE (DOHC)	WW Cat		10/89 > 11/93	Q16R-U	3129	-	0,8	Q16TT	IQ16	I01	VQ16
1.8 (6) i16V (AT200)	85	7A-FE (DOHC)			11/93 >	K20R-U	3122	D31	0,8	K20TT	IK20	I04	VK20Y
1.8 (7) i16V (ZZT230)	105	1ZZ-FE (DOHC VVT-i)			08/99 >	K16R-U11	3120	D32	1,1	K16TT	IK16	I03	VK16
1.8 (7) i16V (ZZT231)	140	2ZZ-GE (DOHC VVTL-i)			08/00 >	SK20R11	3297	S2	1,1	-	IK20	I04	VK20
2.0 (2) (RA40)	66	18R,18RC	EUR		08/77 > 07/81	W16EXR-U	3031	D9	0,8	W16TT	IW16	I05	VW16
2.0 (2) (TA40,RA40)	86-88	18RG			08/77 > 07/81	W20EXR-U	3211	D26	0,8	W20TT	IW20	I06	VW20
2.0 (3) (RA6#)	77-88	18RG, 21R#			08/81 > 08/84	W20EXR-U	3211	D26	0,8	W20TT	IW20	I06	VW20
2.0 (3) (RA6#)	77-88	21R#			08/84 > 07/85	W16EXR-U	3031	D9	0,8	W16TT	IW16	I05	VW16
2.0 (3) (TA60*,SA63,RA60)	72-88	2S-C, 21RC	(AUS)		08/81 > 07/85	W16EXR-U	3031	D9	0,8	W16TT	IW16	I05	VW16
2.0 (4) i16V GT-4 (ST165)	136	3S-GTE (DOHC)	Turbo, Cat		10/87 > 08/89	PQ16R8	3123	-	0,8	Q16TT			VQ16
2.0 (4) i16V (ST162)	103	3S-GELC (DOHC)	(D) Cat		08/85 > 08/87	PQ16R	3005	-	1,1	Q16TT			VQ16
2.0 (4) i16V (ST162)	103	3S-GELC (DOHC)	Cat		08/87 > 08/89	PQ20R	3117	-	1,1	Q20TT			VQ20
2.0 (4) i16V (AT160,ST162)	110	3S-GEL (DOHC)			08/85 > 08/89	Q20R-U11	3009	-	1,1	Q20TT	IQ20	I02	VQ20
2.0 (5) i16V GT (ST182)	115	3S-GE (DOHC) (W=Europe)	W		10/89 > 11/93	K20R-U	3122	D31	0,8	K20TT	IK20	I04	VK20Y
2.0 (5) i16V GT (ST18#)	125	3S-G# (DOHC) (G=3 Way Cat US'83)	G		10/89 > 11/93	PK20R8	3127	P26	0,8	-			VK20Y
2.0 (5) i16V GT-4 (G)	150	3S-GTE (DOHC)	Turbo, Cat		10/89 > 11/93	PK20R8	3127	P26	0,8	-			VK20Y
2.0 (6) i16V GT (ST20#)	115-129	3S-G# (DOHC)			11/93 >	PK20R8	3127	P26	0,8	-			VK20Y
2.0 (6) i16V GT (ST202)	129	3S-GE (DOHC)			06/96 >	PK20R8	3127	P26	0,8	-			VK20Y
2.0 (6) i16V GT-4	150-178	3S-GTE (DOHC)	Turbo, Cat		11/93 >	PK20R8	3127	P26	0,8	-			VK20Y
2.4 (3) i (RA6#)	81	22REC			08/84 > 07/85	W16EXR-U	3031	D9	0,8	W16TT	IW16	I05	VW16
2.8 (3) i (MA61)	103	5M-E	6 Cyl.		08/83 > 10/83	W14EXR-U	3013	-	0,8	-	IW16	I05	VW16
2.8 (3) i (MA61)	103	5M-E	6 Cyl.		10/83 > 12/85	W16EXR-U	3031	D9	0,8	W16TT	IW16	I05	VW16
2.8 (3) i (MA61)	125	5M-GE (DOHC)	6 Cyl.		12/81 > 12/85	W20EXR-U	3211	D26	0,8	W20TT	IW20	I06	VW20
CENTURY													
5.0 iV-12 48V (GZG50)	206	1GZ-FE (DOHC VVT-i)			97 >	SK16R-P11	3353	S4	1,1	-	IK16	I03	VK16
COASTER													
2.0 (RB1#)		5R			08/77 > 04/82	W16EX-U	3203	D24	0,8	W16TT	IW16	I05	VW16
2.2 (RB1#)		20R			08/77 > 04/82	W16EX-U	3203	D24	0,8	W16TT	IW16	I05	VW16
2.4 (RB1#, RB20)		22R			08/77 > 04/82	W16EX-U	3203	D24	0,8	W16TT	IW16	I05	VW16
2.7 (RZB40,50)	107	3RZF (DOHC)			09/93 >	K16R-U	3119	D30	0,8	K16TT	IK16	I03	VK16
4.0 (FB30)		3F	6 Cyl.		10/86 > 01/93	W14EXR-U	3013	-	0,8	-	IW16	I05	VW16
COROLLA & TRUENO													
1.2 (KE3#,50)	40	3KC	SDN		08/74 > 08/79	W16EXR-U	3031	D9	0,8	W16TT	IW16	I05	VW16
1.2 (KE3#,50)	40	3KH	EUR		08/74 > 07/81	W16EXR-U	3031	D9	0,8	W16TT	IW16	I05	VW16
1.2 (KE3#)	40	3KH (Ireland spec.)	RHD		05/78 > 07/81	W16EXR-U	3031	D9	0,8	W16TT	IW16	I05	VW16
1.2 (KE35,TE47,51)		3KB (Twin carb.)	98 octane		08/74 > 08/79	W16EXR-U	3031	D9	0,8	W16TT	IW16	I05	VW16
1.3 (KE38,55)		4K-C			08/78 > 12/80	W16EX-U	3203	D24	0,8	W16TT	IW16	I05	VW16
1.3 (KE38,55)		4K-C			12/80 > 07/81	W14EX-U	3202	-	0,8	-	IW16	I05	VW16
1.6 (TE47) (KE35,TE47,51)		2T,2TB			08/74 > 08/79	W16EXR-U	3031	D9	0,8	W16TT	IW16	I05	VW16
1.6 (TE47)		2T-G (DOHC)			08/74 > 02/79	W20EXR-U	3211	D26	0,8	W20TT	IW20	I06	VW20
COROLLA													
1.3 (4) (KE70E)	48	4K			09/79 > 07/87	W16EXR-U	3031	D9	0,8	W16TT	IW16	I05	VW16
1.3 (4) (KE70E)	44	4K-C	(CH)(S)		08/81 > 07/87	W14EXR-U	3013	-	0,8	-	IW16	I05	VW16
1.3 (5) (AE8#)	51	2A-L / 2A#			05/83 > 05/85	W16EXR-U	3031	D9	0,8	W16TT	IW16	I05	VW16
1.3 (5) (AE8#)		2A-LC	Cat		11/84 > 07/88	W16EXR-U11	3032	D86	1,1	W16TT	IW16	I05	VW16
1.3 (5) 12V (EE80)	55	2E-L			10/84 > 07/88	W20EXR-U	3211	D26	0,8	W20TT	IW20	I06	VW20
1.3 (5) 12V / i12V (EE80)	55	2E#	Europe		10/84 > 04/87	W20EXR-U11	3212	D10	1,1	W20TT	IW20	I06	VW20
1.3 (6) i12V (EE90)	55	2E-E (Injection)	Cat		08/89 > 06/92	W16EXR-U	3031	D9	0,8	W16TT	IW16	I05	VW16
1.3 (6) 12V (EE90)	55	2E			05/87 > 06/92	W16EXR-U11	3032	D86	1,1	W16TT	IW16	I05	VW16
1.3 (7) 12V (EE100)	55	2E			05/92 > 05/95	W16EXR-U11	3032	D86	1,1	W16TT	IW16	I05	VW16
1.3 (7) i16V (EE101)	65	4E-FE			05/92 > 04/97	K16R-U	3119	D30	0,8	K16TT	IK16	I03	VK16
1.3 (8) 12V (EE110)	55	2E	(Japan)		04/97 > 01	W16EXR-U11	3032	D86	1,1	W16TT	IW16	I05	VW16
1.3 (8) i16V (EE111)	63	4E-FE (DIS ignition)			04/97 > 11/99	K16TR11	3194	-	1,1	K16TT	IK16	I03	VK16
1.4 (8B) i16V (ZZE111)	71	4ZZ-FE (DOHC VVT-i)			10/99 > 01/02	K16R-U11	3120	D32	1,0	K16TT	IK16	I03	VK16
1.4 (9) i16V (ZZE120)	71	4ZZ-FE (DOHC VVT-i)			11/01 >	K16R-U11	3120	D32	1,1	K16TT	IK16	I03	VK16
1.6 (4) (AE71E)	58-64	4A#			05/83 > 07/87	W16EXR-U	3031	D9	0,8	W16TT	IW16	I05	VW16
1.6 (4) (KE70E,TE71E,72E*)	54-62	2T,2TB			08/79 > 02/85	W16EXR-U	3031	D9	0,8	W16TT	IW16	I05	VW16
1.6 (4) (TE71E)	80-85	2T-G (DOHC)			08/79 > 05/83	W20EXR-U	3211	D26	0,8	W20TT	IW20	I06	VW20
1.6 (5) (AE8#)	62-54	4A-L, 4A-LC			05/83 > 04/87	W16EXR-U	3031	D9	0,8	W16TT	IW16	I05	VW16
1.6 (5) (AE82)	54	4A-LC	Cat		04/85 > 04/87	W16EXR-U11	3032	D86	1,1	W16TT	IW16	I05	VW16

TOYOTA <i>продолжение</i>	KW				СТАНДАРТНЫЕ				ВАРИАНТ ЗАМЕНЫ			
												
1.6 (5) i 16V (AE82)	85	4A-GELC (DOHC)	Cat	11/85 > 07/88	PQ16R	3005	-	1,1	Q16TT			VQ16
1.6 (5) i 16V (AE82)	91	4A-GEL (DOHC)		10/84 > 07/88	Q20R-U11	3009	-	1,1	Q20TT	IQ20	IO2	VQ20
1.6 (6) 16V (AE92)	66	4A-F (DOHC)		08/87 > 08/89	Q16R-U11	3006	-	1,1	Q16TT	IQ16	IO1	VQ16
1.6 (6) 16V (AE92)	66	4A-F (DOHC)	2 Way Cat	05/87 > 05/92	QJ16AR-U	3235	-	0,8	-	IK16	IO3	VK16
1.6 (6) i 16V 4WD (AE95)		4A-FE (DOHC)		10/87 > 08/95	Q16R-U	3129	-	0,8	Q16TT	IQ16	IO1	VQ16
1.6 (6) 16V 4WD (AE95)		4A-F (DOHC)		09/90 > 05/92	QJ16AR-U	3235	-	0,8	-	IK16	IO3	VK16
1.6 (6) i 16V (AE92)	70-77	4A-FE (DOHC)	Cat	08/89 > 06/92	Q16R-U	3129	-	0,8	Q16TT	IQ16	IO1	VQ16
1.6 (6) i 16V (AE92)	85-92	4A-GE (DOHC)	Cat	05/87 > 08/89	PQ16R	3005	-	1,1	Q16TT			VQ16
1.6 (6) i 16V (AE92)	85-92	4A-GE (DOHC)	Cat	08/89 > 05/92	PK20R8	3127	P26	0,8	-			VK20Y
1.6 (6) i 16V (AE92)	85-92	4A-GE (DOHC)		05/87 > 08/89	Q20R-U11	3009	-	1,1	Q20TT	IQ20	IO2	VQ20
1.6 (6) i 16V (AE92)	85-92	4A-GE (DOHC)		08/89 > 11/92	K20R-U	3122	D31	0,8	K20TT	IK20	IO4	VK20Y
1.6 (7) i 16V (AE10#)	84-85	4A-FE (DOHC)		05/92 > 04/97	K20R-U	3122	D31	0,8	K20TT	IK20	IO4	VK20Y
1.6 (8) i 16V (AE111)	79-81	4A-FE (DOHC)		04/97 > 11/99	K20R-U	3122	D31	0,8	K20TT	IK20	IO4	VK20Y
1.6 (8) i 20V GT (AE111)	120	4A-GE	(J)	04/97 > 11/99	PK20R11	3128	P6	1,1	K20TT	IK20	IO4	VK20
1.6 (8B) i 16V (ZZE112)	81	3ZZ-FE (DOHC VVT-i)		10/99 > 01/02	K16R-U11	3120	D32	1,1	K16TT	IK16	IO3	VK16
1.6 (9) i 16V (ZZE121)	81	3ZZ-FE (DOHC VVT-i)		09/01 >	K16R-U11	3120	D32	1,1	K16TT	IK16	IO3	VK16
1.6 (10) i 16V (ZGR20)	97	1ZR-FAE	Verso	02/09 >	SC20HR11	3444	S48	1,1	-			
1.8 (4) (KE70E,TE71E*,72E*)	70	3TC, 3T#		09/79 > 02/85	W16EXR-U	3031	D9	0,8	W16TT	IW16	IO5	VW16
1.8 (7) i 16V (AE10#)	85	7A-FE (DOHC)		05/92 > 04/97	K20R-U	3122	D31	0,8	K20TT	IK20	IO4	VK20Y
1.8 (8) i 16V (AE11#)	84	7A-FE (DOHC)		04/97 > 01/02	K20R-U	3122	D31	0,8	K20TT	IK20	IO4	VK20Y
1.8 (9) i 16V (ZZE123)	140	2ZZ-GE (DOHC VVTL-i)		11/01 >	SK20R11	3297	S2	1,1	-	IK20	IO4	VK20
1.8 (9) i 16V (ZZT12#)	105	1ZZ-FE (DOHC VVT-i)		09/01 >	K16R-U11	3120	D32	1,1	K16TT	IK16	IO3	VK16
1.8 (10) i 16V (ZGR21)	108	2ZR-FAE	Verso	02/09 >	SC20HR11	3444	S48	1,1	-			
COROLLA SDN (10)												
1.4 (10) i 16V	71	4ZZ-FE		11/06 >	K16R-U11	3120	D32	1,1	K16TT	IK16	IO3	VK16
1.6 (10) i 16V	91	1ZR-FE		11/06 >	SC20HR11	3444	S48	1,1	-			
CORONA												
1.6 (RT100,110,116)		12R		08/73 > 11/75	W16EX-U	3203	D24	0,8	W16TT	IW16	IO5	VW16
1.6 (RT100,110,116)		12R#		11/75 > 08/78	W16EX-U	3203	D24	0,8	W16TT	IW16	IO5	VW16
1.6 (RT130,132)		12R#		09/78 > 05/82	W16EXR-U	3031	D9	0,8	W16TT	IW16	IO5	VW16
1.6 (TT13#,RT133)		2T		08/79 > 01/83	W16EXR-U	3031	D9	0,8	W16TT	IW16	IO5	VW16
1.8 (TT132)		3T		09/78 > 12/78	W16EXR-U	3031	D9	0,8	W16TT	IW16	IO5	VW16
1.8 (TT132)		3T		12/78 > 08/79	W16EXR-U	3031	D9	0,8	W16TT	IW16	IO5	VW16
1.8 (TT132, TT13#)		3T		08/79 > 09/79	W16EXR-U	3031	D9	0,8	W16TT	IW16	IO5	VW16
1.8 (TT13#,RT133)		3T		09/79 > 01/83	W16EXR-U	3031	D9	0,8	W16TT	IW16	IO5	VW16
1.8 (RT102,104,112,114,117,118)		16R		08/73 > 07/74	W16EXR-U	3031	D9	0,8	W16TT	IW16	IO5	VW16
1.8 (RT102,117)		16R		07/74 > 09/75	W16EXR-U	3031	D9	0,8	W16TT	IW16	IO5	VW16
1.8 (RT102,104,114,118)		16R	-EUR	09/75 > 01/77	W20EX-U	3062	D25	0,8	W20TT	IW20	IO6	VW20
1.8 (RT102)		16R		01/77 > 08/77	W16EX-U	3203	D24	0,8	W16TT	IW16	IO5	VW16
1.8 (RT102)		16R		08/77 > 05/79	W16EXR-U	3031	D9	0,8	W16TT	IW16	IO5	VW16
2.0 (RT102,104,112,114,117,118)		18R		08/73 > 09/75	W16EX-U	3203	D24	0,8	W16TT	IW16	IO5	VW16
2.0 (RT104,118)		18R		09/74 > 09/75	W16EXR-U	3031	D9	0,8	W16TT	IW16	IO5	VW16
2.0 (RT104,118)		18R#	Europe	09/75 > 01/77	W20EXR-U	3211	D26	0,8	W20TT	IW20	IO6	VW20
2.0 (RT104,114,118)		18R		01/77 > 08/77	W16EXR-U	3031	D9	0,8	W16TT	IW16	IO5	VW16
2.0 (RT104,114,118)		18R	(EUR) (SA)	08/77 > 05/79	W16EXR-U	3031	D9	0,8	W16TT	IW16	IO5	VW16
2.0 (RT130,132)		18R#		09/78 > 05/82	W16EXR-U	3031	D9	0,8	W16TT	IW16	IO5	VW16
2.0 (RT104,118)		18RC		01/77 > 04/77	W20EXR-U	3211	D26	0,8	W20TT	IW20	IO6	VW20
2.0 (RT104,118)		18RC	(S)	04/77 > 08/77	W16EXR-U	3031	D9	0,8	W16TT	IW16	IO5	VW16
2.0 (RT104,118)		18RC	(S)	08/77 > 08/78	W16EXR-U	3031	D9	0,8	W16TT	IW16	IO5	VW16
2.0 (TT13#,RT133)		21RC		09/79 > 01/83	W16EXR-U	3031	D9	0,8	W16TT	IW16	IO5	VW16
2.0 i 16V (ST210)		3S-FSE (D-4) (Direct injection)	(J)	09/97 >	PK20GR8	3326	-	0,8	-			
CORONA FR												
1.6 (RT140)		12RM		06/82 > 12/83	W16EX-U	3203	D24	0,8	W16TT	IW16	IO5	VW16
1.6 (TT14#,ST141,RT142)		2T		01/82 > 08/85	W16EXR-U	3031	D9	0,8	W16TT	IW16	IO5	VW16
1.8 (YT140)		2Y		12/86 >	W16EXR-U	3031	D9	0,8	W16TT	IW16	IO5	VW16
1.8 (TT14#,ST141,RT142)	63	3T		01/82 > 08/85	W16EXR-U	3031	D9	0,8	W16TT	IW16	IO5	VW16
2.0 (ST141,RT142)		2S		08/85 >	W16EXR-U	3031	D9	0,8	W16TT	IW16	IO5	VW16
2.0 (TT14#,ST141,RT142)		2S-C		01/82 > 08/85	W16EXR-U	3031	D9	0,8	W16TT	IW16	IO5	VW16
2.0 (ST141)		2S-C		08/85 > 12/86	W16EXR-U11	3032	D86	1,1	W16TT	IW16	IO5	VW16
2.4 i (TT14#,ST141,RT142)	81	22REC		01/82 > 08/85	W16EXR-U	3031	D9	0,8	W16TT	IW16	IO5	VW16
2.4 i (ST141,RT142)	81	22REC		08/85 >	W16EXR-U	3031	D9	0,8	W16TT	IW16	IO5	VW16
CORONA (& CARINA 2)												
1.6 (AT151)	62	4A-L		10/83 > 05/85	W16EXR-U	3031	D9	0,8	W16TT	IW16	IO5	VW16
1.6 (AT151)	62	4A-L		05/85 > 11/87	W16EXR-U	3031	D9	0,8	W16TT	IW16	IO5	VW16
1.6 (AT151)	62	4A-L	Europe	08/86 > 11/87	W16EXR-U	3031	D9	0,8	W16TT	IW16	IO5	VW16
1.6 (AT15)		4A#	Europe	10/83 > 08/86	W16EXR-U	3031	D9	0,8	W16TT	IW16	IO5	VW16
1.6 (AT151)	58	4A-LC	Cat	08/86 > 11/87	W16EXR-U11	3032	D86	1,1	W16TT	IW16	IO5	VW16
1.8 (ST15#)	64-74	1S#		10/83 > 11/87	W16EXR-U	3031	D9	0,8	W16TT	IW16	IO5	VW16
2.0 i (ST15#)	89	2S-EL		10/83 > 11/87	W16EXR-U	3031	D9	0,8	W16TT	IW16	IO5	VW16











TOYOTA продолжение	KW				СТАНДАРТНЫЕ				ВАРИАНТ ЗАМЕНЫ			
						4 PACK				4 PACK		
TOYOTA продолжение												
CRESSIDA												
1.8 (TX30)		3T		01/80 > 08/80	W16EXR-U	3031	D9	0,8	W16TT	IW16	I05	VW16
1.8 (TX62X)		3T		07/81 > 04/85	W16EXR-U	3031	D9	0,8	W16TT	IW16	I05	VW16
1.8 (YX70,RX7#,MX7#)		2Y		08/84 > 08/88	W16EXR-U	3031	D9	0,8	W16TT	IW16	I05	VW16
2.0 (RX3#)	65	18R		12/76 > 08/77	W16EXR-U	3031	D9	0,8	W16TT	IW16	I05	VW16
2.0 (RX3#)	65	18R#		08/77 > 08/80	W16EXR-U	3031	D9	0,8	W16TT	IW16	I05	VW16
2.0 (RX3#)		18RC		07/77 > 08/77	W16EXR-U	3031	D9	0,8	W16TT	IW16	I05	VW16
2.0 (RX60X,GX6#)		21R#		09/80 > 07/84	W20EXR-U	3211	D26	0,8	W20TT	IW20	I06	VW20
2.0 (YX70,RX7#,MX7#)		21R		08/84 > 08/88	W16EXR-U	3031	D9	0,8	W16TT	IW16	I05	VW16
2.0 (RX60X)		21R		08/84 > 04/85	W16EXR-U	3031	D9	0,8	W16TT	IW16	I05	VW16
2.0 i (RX60X,GX6#)		1G-E	6 Cyl.	09/80 > 07/84	W20EXR-U	3211	D26	0,8	W20TT	IW20	I06	VW20
2.0 i (GX60X)	80	1G-E	6 Cyl.	08/84 > 04/85	W20EXR-U	3211	D26	0,8	W20TT	IW20	I06	VW20
2.0 i (GX71)	80	1G-E	6 Cyl.	08/84 > 08/88	W20EXR-U	3211	D26	0,8	W20TT	IW20	I06	VW20
2.0 i24V (GX81)	99	1G-FE	6 Cyl.	08/88 > 02/93	K20R-U	3122	D31	0,8	K20TT	IK20	I04	VK20Y
2.0 i24V (GX71)	100	1G-GE	6 Cyl.	08/84 > 08/86	Q20R-U11	3009	-	1,1	Q20TT	IQ20	I02	VQ20
2.0 (RX7#,YX72)		3Y		10/88 > 02/93	W16EXR-U	3031	D9	0,8	W16TT	IW16	I05	VW16
2.4 (YX70,RX7#,MX7#)	75	22R		08/84 > 08/88	W16EXR-U	3031	D9	0,8	W16TT	IW16	I05	VW16
2.4 (RX8#)	75	22R		08/88 > 08/96	W16EXR-U	3031	D9	0,8	W16TT	IW16	I05	VW16
2.6 (MX3#)		4M	6 Cyl.	12/76 > 08/80	W16EXR-U	3031	D9	0,8	W16TT	IW16	I05	VW16
2.8 i (MX62X)	95	5M-E	6 Cyl.	09/80 > 10/83	W14EXR-U	3013	-	0,8	-	IW16	I05	VW16
2.8 i (YX70,RX7#,MX7#)	95	5M-E	6 Cyl.	08/84 > 08/88	W16EXR-U	3031	D9	0,8	W16TT	IW16	I05	VW16
2.8 i (MX81)	92	5M-E	6 Cyl.	08/88 > 02/93	W16EXR-U	3031	D9	0,8	W16TT	IW16	I05	VW16
2.8 i (MX6#)	95	5M-E	6 Cyl.	10/83 > 04/85	W16EXR-U	3031	D9	0,8	W16TT	IW16	I05	VW16
2.8 i (MX73)	125	5M-GE (DOHC)	6 Cyl. (AUS)	08/85 > 08/88	W16EXR-U	3031	D9	0,8	W16TT	IW16	I05	VW16
2.8 i (MX73)	125	5M-GE (DOHC)	6 Cyl.	08/85 > 08/88	W20EXR-U	3211	D26	0,8	W20TT	IW20	I06	VW20
3.0 i24V (MX83)	142	7M-GE (DOHC)	6 Cyl.	08/88 > 02/93	PQ16R	3005	-	1,1	Q16TT			VQ16
CROWN												
2.0 (RS80)		5R		10/74 > 11/76	W16EXR-U	3031	D9	0,8	W16TT	IW16	I05	VW16
2.0 (RS80)		5R		11/76 > 02/78	W16EXR-U	3031	D9	0,8	W16TT	IW16	I05	VW16
2.0 (RS80)	59	5R		02/78 > 08/79	W16EXR-U	3031	D9	0,8	W16TT	IW16	I05	VW16
2.0 (RS110)	59	5R		09/79 > 07/83	W16EXR-U	3031	D9	0,8	W16TT	IW16	I05	VW16
2.0 (YS120)		3Y		08/83 > 08/87	W16EXR-U	3031	D9	0,8	W16TT	IW16	I05	VW16
2.6 (MS8#,95)	110	4M (6 Cyl.)		10/74 > 11/76	W16EX-U	3203	D24	0,8	W16TT	IW16	I05	VW16
2.6 (MS8#,95)	110	4M (6 Cyl.)	-EUR	11/76 > 02/78	W16EX-U	3203	D24	0,8	W16TT	IW16	I05	VW16
2.6 (MS8#,95)		4M (6 Cyl.)	-EUR	02/78 > 08/79	W16EXR-U	3031	D9	0,8	W16TT	IW16	I05	VW16
2.6 (MS8#) (4F, 3FC)	110	4M (6 Cyl.)	(E.C.E. no. 10)	10/74 > 11/76	W16EXR-U	3031	D9	0,8	W16TT	IW16	I05	VW16
2.6 (MS8#)	110	4M (6 Cyl.)	Europe	11/76 > 08/79	W20EXR-U	3211	D26	0,8	W20TT	IW20	I06	VW20
2.6 (MS11#)		4M (6 Cyl.)		09/79 > 07/83	W16EXR-U	3031	D9	0,8	W16TT	IW16	I05	VW16
2.8 (MS11#)		5M	6 Cyl.	09/79 > 07/83	W16EXR-U	3031	D9	0,8	W16TT	IW16	I05	VW16
2.8 (MS122)		5M	6 Cyl.	08/83 > 08/87	W16EXR-U	3031	D9	0,8	W16TT	IW16	I05	VW16
2.8 i (MS112)		5M-E	6 Cyl. (AUS)	08/80 > 07/83	W14EXR-U	3013	-	0,8	-	IW16	I05	VW16
2.8 i (MS112)		5M-E	6 Cyl. (CH)	08/82 > 07/83	W14EXR-U	3013	-	0,8	-	IW16	I05	VW16
2.8 i (MS112)	107	5M-E	6 Cyl. GEN, EUR	09/79 > 07/83	W20EXR-U	3211	D26	0,8	W20TT	IW20	I06	VW20
2.8 i (MS123)		5M-E	6 Cyl.	08/83 > 10/83	W14EXR-U	3013	-	0,8	-	IW16	I05	VW16
2.8 i (MS122,123)	107	5M-E	6 Cyl.	10/83 > 08/87	W16EXR-U	3031	D9	0,8	W16TT	IW16	I05	VW16
2.8 i (MS123)		5M-GE (DOHC)	6 Cyl.	09/85 > 08/87	W16EXR-U	3031	D9	0,8	W16TT	IW16	I05	VW16
2.8 i (MS123,125)		5M-GE (DOHC)	6 Cyl.	08/83 > 09/85	W20EXR-U	3211	D26	0,8	W20TT	IW20	I06	VW20
3.0 i (MS123,125)	140	6M-GE (DOHC)	6 Cyl.	08/83 > 09/85	W20EXR-U	3211	D26	0,8	W20TT	IW20	I06	VW20
3.0 i (MS125)	140	6M-GE (DOHC)	6 Cyl.	09/85 > 08/87	W20EXR-U	3211	D26	0,8	W20TT	IW20	I06	VW20
DYNA												
2.0 (RU2#,30)		5R	RHD.GEN	08/77 > 08/84	W16EXR-U	3031	D9	0,8	W16TT	IW16	I05	VW16
2.0 (YU6#,7#,8#,RU75,85)	65	3Y	EUR	09/84 > 08/86	W16EXR-U	3031	D9	0,8	W16TT	IW16	I05	VW16
2.2 (YU6#,7#,8#,RU75,81,85)		4Y		10/86 > 08/87	W16EXR-U	3031	D9	0,8	W16TT	IW16	I05	VW16
2.4 (YU6#,7#,8#,RU75,85)	77-81	22R		09/84 > 08/87	W16EX-U	3203	D24	0,8	W16TT	IW16	I05	VW16
100 - 1.6 (YH8#)		1Y	ARL.GEN	08/85 > 08/87	W16EX-U	3203	D24	0,8	W16TT	IW16	I05	VW16
100 - 1.8 (YH81,YH8#)	59	2Y	EUR	08/85 > 08/87	W16EXR-U	3031	D9	0,8	W16TT	IW16	I05	VW16
100 - 1.8 (YH81)	59	2Y	EUR	08/87 > 05/95	W16EXR-U	3031	D9	0,8	W16TT	IW16	I05	VW16
100 - 1.8 (YY100)		2Y		05/95 >	W16EX-U	3203	D24	0,8	W16TT	IW16	I05	VW16
150 - 1.8 (YY5#,6#)	59	2Y	GEN	08/85 > 08/87	W16EX-U	3203	D24	0,8	W16TT	IW16	I05	VW16
150 - 2.0 (YY5#,6#)	69	3Y	GEN	08/85 > 08/87	W16EX-U	3203	D24	0,8	W16TT	IW16	I05	VW16
150 - 2.0 (YY61)	69	3Y		08/86 > 08/87	W16EXR-U	3031	D9	0,8	W16TT	IW16	I05	VW16
150 - 2.0 (YY61)	69	3Y		08/87 > 08/88	W16EXR-U	3031	D9	0,8	W16TT	IW16	I05	VW16
150 - 2.0 (YY211)		3Y		05/95 >	W16EX-U	3203	D24	0,8	W16TT	IW16	I05	VW16
200 - 2.2 (YU210)	69	4Y		05/95 >	W16EX-U	3203	D24	0,8	W16TT	IW16	I05	VW16
200 - 2.7 i (RZU100)	107	3RZ-FE		03/97 > 08/99	K16R-U	3119	D30	0,8	K16TT	IK16	I03	VK16
200 - 2.7 i (RZU100)	107	3RZ-FE		08/99 >	SK16R-P8	3303	-	0,8	-	IK16	I03	SK16R-P8
HARRIER (4x4)												
2.2 i16V (SXU)		5 S - FE	(J)	01/98 >	PK20TR11	3253	P12	1,1	K20TT	IK20	I04	VK20
2.4 i16V (ACU)		2AZ-FE	(J)	11/00 >	K20R-U11	3139	D33	1,1	K20TT	IK20	I04	VK20

	KW				СТАНДАРТНЫЕ				ВАРИАНТ ЗАМЕНЫ			
TOYOTA <i>продолжение</i>												
3.0 i V-6 24V (MCU)		1 MZ - FE	(J)	01/98 >	SK20R11	3297	S2	1,1	-	IK20	I04	VK20
HIACE												
1.6 (RH11,20,30)	49	12R#	Not for Europe	02/77 > 11/82	W16EX-U	3203	D24	0,8	W16TT	W16	I05	VW16
1.6 (RH11,20,30,32)	49	12R		02/77 > 08/77	W16EXR-U	3031	D9	0,8	W16TT	W16	I05	VW16
1.6 (RH11,20,30)	49	12R		08/77 > 08/78	W16EXR-U	3031	D9	0,8	W16TT	W16	I05	VW16
1.6 (RH11,20,30)	49	12R		08/78 > 11/82	W16EXR-U	3031	D9	0,8	W16TT	W16	I05	VW16
1.6 (RH11)	49	12R		11/82 > 07/85	W16EXR-U	3031	D9	0,8	W16TT	W16	I05	VW16
2.0 (RH22,32,42)	65	18R#	-EUR	02/77 > 11/82	W16EX-U	3203	D24	0,8	W16TT	W16	I05	VW16
2.0 (RH11,20,30,32)	65	18R	Europe	02/77 > 08/77	W16EXR-U	3031	D9	0,8	W16TT	W16	I05	VW16
2.0 (RH25,32)	65	18R	Europe	08/77 > 11/82	W16EXR-U	3031	D9	0,8	W16TT	W16	I05	VW16
2.0 (RZH10#,11#,125)	74	1RZ		08/89 >	W16EXR-U	3031	D9	0,8	W16TT	W16	I05	VW16
2.0 (RZH102,103,112,113,135,153)	74	1RZ		05/94 >	P16R	3004	-	1,1	-			VW16
2.4 (RZH10#,11#,125)		2R-Z		08/89 >	W16EX-U	3203	D24	0,8	W16TT	W16	I05	VW16
2.4 (RZH115)		2R-Z	LHD	12/97 >	W16EXR-U	3031	D9	0,8	W16TT	W16	I05	VW16
2.4 (RZH103,104,105,114)		2R-Z		12/97 >	W16EXR-U	3031	D9	0,8	W16TT	W16	I05	VW16
2.4 i (RZH102,103,112,113,135,153)	88	2R-ZE	Cat	05/94 >	P16R	3004	-	1,1	-			VW16
2.4 i (RZH103,113,115,125,135,153)	85	2R-ZE	Cat	08/98 >	P16R	3004	-	1,1	-			VW16
HIACE VAN, COMUTER												
1.8 (YH50,51,53,60,61,63,7#)	58	2Y#	(AUS) (SA)	12/82 > 07/88	W16EX-U	3203	D24	0,8	W16TT	W16	I05	VW16
1.8 (YH50,51,56,60,61,66)	58	2Y	Europe	12/82 > 08/87	W16EXR-U	3031	D9	0,8	W16TT	W16	I05	VW16
2.0 (YH50,51,53,60,61,63,7#)	65	3Y	(AUS) (SA)	12/82 > 07/88	W16EX-U	3203	D24	0,8	W16TT	W16	I05	VW16
2.0 (YH50,51,56,60,61,66)	65	3Y	Europe	12/82 > 08/87	W16EXR-U	3031	D9	0,8	W16TT	W16	I05	VW16
2.0 (YH5#,6#)	65	3Y		08/87 > 08/89	W16EXR-U	3031	D9	0,8	W16TT	W16	I05	VW16
2.0 (RZH102,112)	74	1RZ		08/89 > 08/95	W16EXR-U	3031	D9	0,8	W16TT	W16	I05	VW16
2.2 (YH50,51,53,60,61,63,66,7#)	69	4Y	Europe	12/82 > 08/87	W16EXR-U	3031	D9	0,8	W16TT	W16	I05	VW16
2.2 (YH5#,6#)	69	4Y		08/87 > 08/89	W16EXR-U	3031	D9	0,8	W16TT	W16	I05	VW16
2.4 i (RZH10#,11#)	88	2R-ZE	Cat	08/89 > 08/95	P16R	3004	-	1,1	-			VW16
HIACE / HIACE S.B.V												
2.4 i (RCH12,18,22,28)	85	2R-ZE		08/95 >	P16R	3004	-	1,1	-			VW16
2.7 i (RCH13,19,2#)	107	3RZ-FE		04/98 > 08/01	SK16R-P8	3303	-	0,8	-	IK16	I03	SK16R-P8
2.7 i (RCH13,19,2#)	105	3RZ-FE		08/01 >	SK16R11	3324	-	1,1	-	IK16	I03	VK16
HILUX												
1.6 (RN2#)		12R		05/72 > 09/73	W20EX-U	3062	D25	0,8	W20TT	W20	I06	VW20
1.6 (RN20,25)		12R		09/73 > 11/75	W16EX-U	3203	D24	0,8	W16TT	W16	I05	VW16
1.6 (RN20,25)		12R		11/75 > 01/77	W16EX-U	3203	D24	0,8	W16TT	W16	I05	VW16
1.6 (RN2#)		12R		01/77 > 10/77	W16EX-U	3203	D24	0,8	W16TT	W16	I05	VW16
1.6 (RN20,25)		12R#		10/77 > 07/78	W16EX-U	3203	D24	0,8	W16TT	W16	I05	VW16
1.6 (RN20,25)		12R	(E.C.E. no.10)	03/76 > 07/78	W16EXR-U	3031	D9	0,8	W16TT	W16	I05	VW16
1.6 (RN30,36,40,46)	49	12R	Europe	08/78 > 03/84	W16EXR-U	3031	D9	0,8	W16TT	W16	I05	VW16
1.6 (YN5#,6#)		1Y#		08/83 >	W16EX-U	3203	D24	0,8	W16TT	W16	I05	VW16
1.8 (YN5#,6#)		2Y#		08/83 >	W16EX-U	3203	D24	0,8	W16TT	W16	I05	VW16
1.8 (YN56,65,67)		2Y	Europe	08/83 > 08/88	W16EXR-U	3031	D9	0,8	W16TT	W16	I05	VW16
2.0 (RN22)		18R		04/74 > 09/75	W16EX-U	3203	D24	0,8	W16TT	W16	I05	VW16
2.0 (RN22)		18R		09/75 > 01/77	W20EX-U	3062	D25	0,8	W20TT	W20	I06	VW20
2.0 (RN2#)		18R		01/77 > 10/77	W16EX-U	3203	D24	0,8	W16TT	W16	I05	VW16
2.0 (RN22,27)		18R#		10/77 > 07/78	W16EX-U	3203	D24	0,8	W16TT	W16	I05	VW16
2.0 (RN31,410)	65	18R#		08/78 > 12/83	W16EX-U	3203	D24	0,8	W16TT	W16	I05	VW16
2.0 (RN30,36,40,46)	65	18R#		08/78 > 03/84	W16EX-U	3203	D24	0,8	W16TT	W16	I05	VW16
2.0 (RN30,36,40,46)	65	18R	Europe	08/78 > 07/83	W16EXR-U	3031	D9	0,8	W16TT	W16	I05	VW16
2.0 (YN56,65,67)		3Y		08/83 > 08/88	W16EXR-U	3031	D9	0,8	W16TT	W16	I05	VW16
2.0 (YN5#,6#)		3Y#	Not for Europe	08/83 >	W16EX-U	3203	D24	0,8	W16TT	W16	I05	VW16
2.2 (YN5#,6#0)		4Y,4Y-C	Not for Europe	08/83 >	W16EX-U	3203	D24	0,8	W16TT	W16	I05	VW16
2.2 (YN56,65,67)		4Y		08/83 > 08/88	W16EXR-U	3031	D9	0,8	W16TT	W16	I05	VW16
2.2 i (YN63)		4Y-E		08/86 > 03/89	P16R	3004	-	1,1	-			VW16
2.4 (RN5#,61)		22R#		01/86 > 03/89	W16EXR-U	3031	D9	0,8	W16TT	W16	I05	VW16
2.4 (RN58,67)		22R		07/94 >	W16EXR-U	3031	D9	0,8	W16TT	W16	I05	VW16
2.4 i (RZN168,173)		2R-ZFE		08/97 >	K16R-U	3119	D30	0,8	K16TT	IK16	I03	VK16
2.7 i (RZN18#)	107	3RZ-FE		11/95 >	K16R-U	3119	D30	0,8	K16TT	IK16	I03	VK16
IQ												
1.0 i 12V (KGJ10)	50	1KR-FE		11/08 >	SK16HR11	3417	S27	1,1	-	IKH16	I43	VKH16
1.3 i 16V (NGJ10)	72	1NR-FE		05/09 >	SC20HR11	3444	S48	1,1	-			
LAND CRUISER												
2.4 (70) (RJ7#)	81	22R#		11/84 > 01/90	W16EXR-U	3031	D9	0,8	W16TT	W16	I05	VW16
2.4 (70) (RJ7#)	81	22R#		01/90 > 04/96	W16EXR-U	3031	D9	0,8	W16TT	W16	I05	VW16
3.4 (90) i V-6 24V (VZJ9#) (Colorado)	131	5VZ-FE (DOHC)		04/96 >	K16TR11	3194	-	1,1	K16TT	IK16	I03	VK16
3.9 (FJ4#,55)	114	F (6 Cyl.)	Eng. > F243297	03/69 > 10/70	W20ES-U	3051	-	0,8	-	W20	I06	VW20
3.9 (FJ4#,55)	114	F (6 Cyl.)	Eng. F243298 >	03/69 > 10/70	W14EX-U(A)	3011	-	0,8	-	W16	I05	VW16
3.9 (FJ4#,55)	114	F (6 Cyl.)		10/70 > 01/75	W14EX-U	3202	-	0,8	-	W16	I05	VW16

	KW				СТАНДАРТНЫЕ				ВАРИАНТ ЗАМЕНЫ			
												
TOYOTA <i>продолжение</i>												
4.0 (60) (FJ6#)	99	3F (6 Cyl.)		08/80 > 08/87	W14EX-U	3202	-	0,8	-	IW16	I05	VW16
4.0 (60) i (FJ62)	115	3F-E (6 Cyl.)	Cat	08/88 > 01/90	W16EXR-U	3031	D9	0,8	W16TT	IW16	I05	VW16
4.0 (80) i (FJ80)	115	3F-E (6 Cyl.)	Cat	01/90 > 08/92	W16EXR-U11	3032	D86	1,1	W16TT	IW16	I05	VW16
4.0 (90/120) i V-6 24V (GRJ12#, ...J12#)	183	1GR-FE (DOHC VVT-i)		01/03 >	K20HR-U11	3381	D118	1,1	-	IKH20	I44	VKH20
4.2 (FJ40)	89	2F (6 Cyl.)	(AUS)	08/76 > 01/79	W14EX-U	3202	-	0,8	-	IW16	I05	VW16
4.2 (FJ4#)	89	2F (6 Cyl.)	Not for Europe	08/80 > 04/86	W14EX-U	3202	-	0,8	-	IW16	I05	VW16
4.2 (FJ4#,55)	89	2F (6 Cyl.)	Europe	01/75 > 07/80	W14EXR-U	3013	-	0,8	-	IW16	I05	VW16
4.2 (FJ4#)	89	2F (6 Cyl.)	Europe	08/80 > 11/84	W14EXR-U	3013	-	0,8	-	IW16	I05	VW16
4.2 (60) (FJ60)	89	2F (6 Cyl.)	Europe	08/80 > 11/84	W14EXR-U	3013	-	0,8	-	IW16	I05	VW16
4.2 (60) (FJ6#)	89	2F (6 Cyl.)	Middle East	08/80 > 08/87	W14EX-U	3202	-	0,8	-	IW16	I05	VW16
4.5 (80) i V-6 24V (FZJ80)	152	1FZ-FE (DOHC)		08/92 > 01/98	K16R-U	3119	D30	0,8	K16TT	IK16	I03	VK16
4.7 (100) i V-8 32V (UZJ-, HDJ100) (Amazon)	173	2UZ-FE (DOHC)		01/98 >	SK20R11	3297	S2	1,1	-	IK20	I04	VK20
4.7 UZJ200	198	2UZ-FE		08/07 >	SK20R11	3297	S2	1,1	-	IK20	I04	VK20
LITEACE												
1.2 (KM10)		3K		05/71 > 08/72	W20EX-U	3062	D25	0,8	W20TT	IW20	I06	VW20
1.2 (KM10)		3K		08/72 > 11/75	W16EX-U	3203	D24	0,8	W16TT	IW16	I05	VW16
1.2 (KM1#)		3KJ		11/75 > 09/79	W16EX-U	3203	D24	0,8	W16TT	IW16	I05	VW16
1.3 (KM1#)		4K-J		11/75 > 09/79	W16EX-U	3203	D24	0,8	W16TT	IW16	I05	VW16
1.3 (KM20)		4K#		10/79 > 08/85	W16EXR-U	3031	D9	0,8	W16TT	IW16	I05	VW16
1.3 (KM20)		4K		10/79 > 10/82	W16EXR-U	3031	D9	0,8	W16TT	IW16	I05	VW16
1.6 (YM20)		1Y		02/84 > 08/85	W16EX-U	3203	D24	0,8	W16TT	IW16	I05	VW16
1.8 (YM21)		2YC		11/83 > 08/85	W16EXR-U	3031	D9	0,8	W16TT	IW16	I05	VW16
LITEACE VAN, WAGON												
1.5 (KM3#)		5K		10/85 > 08/88	W16EXR-U	3031	D9	0,8	W16TT	IW16	I05	VW16
1.5 (KM3#)		5K		08/88 > 01/92	W16EXR-U	3031	D9	0,8	W16TT	IW16	I05	VW16
1.5 (KR2#)		5K		01/92 > 05/94	W16EXR-U	3031	D9	0,8	W16TT	IW16	I05	VW16
2.2 i (YR2#)		4Y-EC		01/92 > 01/95	P16R	3004	-	1,1	-			VW16
MODEL-F (Spacecruiser)												
1.8 (YR2#)	58	2Y#		11/82 > 08/84	W16EXR-U	3031	D9	0,8	W16TT	IW16	I05	VW16
2.0 (YR2#)		3Y#		11/82 > 08/84	W16EXR-U	3031	D9	0,8	W16TT	IW16	I05	VW16
2.0 (YR21)	65	3Y#	ARL, EUR	08/84 > 08/85	W16EXR-U	3031	D9	0,8	W16TT	IW16	I05	VW16
2.0 (YR21)	65	3Y#	EUR	08/85 > 08/88	W16EXR-U	3031	D9	0,8	W16TT	IW16	I05	VW16
2.0 (YR21)	65	3Y		08/88 > 01/90	W16EXR-U	3031	D9	0,8	W16TT	IW16	I05	VW16
2.0 (YR2#,31)	65	3YC	Cat	08/85 > 08/88	P16R	3004	-	1,1	-			VW16
2.2 i (YR22, YR2#, 31)	73	4Y-EC	Cat	08/85 > 01/90	P16R	3004	-	1,1	-			VW16
MR 2												
1.6 (W1) i16V (AW11)	85	4A-GELC (DOHC)	Cat	11/85 > 03/88	PQ16R	3005	-	1,1	Q16TT			VQ16
1.6 (W1) i16V (AW11)	85	4A-GELC (DOHC)	Cat	03/88 > 12/89	PQ16R	3005	-	1,1	Q16TT			VQ16
1.6 (W1) i16V (AW11)	91	4A-GEL (DOHC)		11/84 > 03/88	Q20R-U11	3009	-	1,1	Q20TT	IQ20	I02	VQ20
1.6 (W1) i16V (AW11)	91	4A-GEL (DOHC)		03/88 > 12/89	Q20R-U11	3009	-	1,1	Q20TT	IQ20	I02	VQ20
1.6 (W1) i16V (AW11)	107	4A-GZE (DOHC)	Supercharged	08/87 > 12/89	PQ20R	3117	-	1,1	Q20TT			VQ20
1.8 (W3) i16V (ZZW30)	103	1ZZ-FE (DOHC VVT-i)		10/99 >	K16R-U11	3120	D32	1,1	K16TT	IK16	I03	VK16
2.0 (W2) i16V (SW20)		3S-FE (DOHC)		12/89 > 08/92	K20R-U11	3139	-	1,1	K20TT	IK20	I04	VK20
2.0 (W2) i16V (SW20)	115	3S-GE (DOHC)	W	12/89 > 12/91	K20R-U	3122	D31	0,8	K20TT	IK20	I04	VK20Y
2.0 (W2) i16V (SW20)	115	3S-GE (DOHC) (3 Way Cat US'83)	(AUS) G (Cat)	12/89 > 06/96	PK20R8	3127	P26	0,8	-			VK20Y
2.0 (W2) i16V (SW20)	125	3S-GE (DOHC)		06/96 > 08/99	K20R-U	3122	D31	0,8	K20TT	IK20	I04	VK20Y
2.0 (W2) i16V (SW20)		3S-GTE (DOHC)	Turbo	01/90 > 06/95	PK20R8	3127	P26	0,8	-			VK20Y
2.2 (W2) i16V (SW21)		5S-FE (DOHC)		01/90 > 01/92	K16R-U11	3120	D32	1,1	K16TT	IK16	I03	VK16
2.2 (W2) i16V (SW21)		5S-FE (DOHC)		01/92 > 06/95	PK20R11	3128	P6	1,1	K20TT	SK20R11	S2	VK20
PASEO												
1.5 i16V (EL54)	66	5E-FE (EGR)		08/95 >	K16TR11	3194	-	1,1	K16TT	IK16	I03	VK16
1.5 i16V (EL54)	66	5E-FE	Europe	12/95 > 08/96	PK16R8	3301	-	0,8	-			SK16R-P8
1.5 i16V (EL54)	66	5E-FE	Europe	08/96 >	PK16R11	3134	P8	1,1	K20TT	SK16R11	S1	VK16
PICNIC												
2.0 i16V (SXM10)	94	3S-FE (DOHC)		09/96 >	K20TR11	3195	-	1,1	K20TT	IK20	I04	VK20
2.0 i16V (SXM10)	94	3S-FE (DOHC)	LHD	09/96 >	PK20TR11	3253	-	1,1	K20TT	SK20R-P11	S5	VK20
2.0 i16V (ACM20)	110	1AZ-FE (DOHC VVT-i)		05/01 >	SK20R11	3297	S2	1,1	-	IK20	I04	VK20
PREVIA												
2.4 i16V (TCR1#,2#)	97	2TZ-FE (DOHC)		05/90 > 08/93	PK16R11	3134	P8	1,1	K20TT	SK16R11	S1	VK16
2.4 i16V (TCR1#,2#)	97	2TZ-FE (DOHC)		08/93 >	PK16R11	3134	P8	1,1	K20TT	SK16R11	S1	VK16
2.4 i16V (TCR11)	97	2TZ-FE (DOHC)	(Leaded fuel)	08/93 >	K16R-U	3119	D30	0,8	K16TT	IK16	I03	VK16
2.4 i16V (TCR10,20)	118	2TZ-FZE (DOHC)	(J) Supercharged	01/94 > 07/97	PK20R11	3128	P6	1,1	K20TT	SK20R11	S2	VK20
2.4 i16V (ACR30)	115	2AZ-FE (DOHC VVT-i)	Eur, Gen	02/00 >	SK20R11	3297	S2	1,1	-	IK20	I04	VK20
2.4 i16V (ACR50)	118	2AZ-FE (VVT-i)		01/06 >	SK20R11	3297	S2	1,1	-	IK20	I04	VK20
3.0 i24V (MCR30W,40W)	162	1MZ-FE (DOHC VVT-i)		05/00 >	SK20R11	3297	S2	1,1	-	IK20	I04	VK20
3.5 iV-6 24V (GSR50)	200	2GR-FE (VVT-i)		01/06 >	FK20HR11	3426	S35	1,1	-			

TOYOTA продолжение	KW				СТАНДАРТНЫЕ				ВАРИАНТ ЗАМЕНЫ			
												
TOYOTA продолжение												
PRIUS												
1.5 i 16V (NHW11, 20)	53	1NZ-FXE (DOHC VVT-i) (THS Hybrid)		97 >	SK16R11	3324	-	1,1	-	IK16	I03	VK16
1.8 i 16V (ZVW30)	73	2ZR-FXE	Hybrid	04/09 >	SC20HR11	3444	S48	1.1	-			
RAV 4 (Funcruiser)												
1.8 (2) i 16V (ZCA2#)	92	1ZZ-FE (DOHC VVT-i)		05/00 >	K16R-U11	3120	D32	1,1	K16TT	IK16	I03	VK16
2.0 (1) i 16V (SXA1#)	94	3S-FE (DOHC)		04/94 > 08/96	K20R-U11	3139	-	1,1	K20TT	IK20	I04	VK20
2.0 (1) i 16V (SXA1#)	94	3S-FE (DOHC)	Europe	08/96 > 09/97	K20TR11	3195	-	1,1	K20TT	IK20	I04	VK20
2.0 (1) i 16V (SXA1#)	94	3S-FE (DOHC)	Europe (LHD)	08/96 > 05/00	PK20TR11	3253	-	1,1	K20TT	SK20R-P11	S5	VK20
2.0 (1) i 16V (SXA1#)	94	3S-FE (DOHC)		09/97 > 05/00	K20TR11	3195	-	1,1	K20TT	IK20	I04	VK20
2.0 (2) i 16V (ACA2#)	110	1AZ-FE (DOHC VVT-i)		05/00 >	SK20R11	3297	S2	1,1	-	IK20	I04	VK20
2.0 (2) i 16V (ACA2#) Direct inj. D-4	112	1AZ-FSE (DOHC VVT-i D-4) (J)		05/00 >	SK20BGR11	-	-	1,1	-			VKA20
2.0 (3) i 16V (ACA3#)	112	1AZ-FE (DOHC VVT-i)		11/05 >	SK20R11	3297	S2	1,1	-	IK20	I04	VK20
2.4 (3) i 16V (ACA3#)	124	2AZ-FE (DOHC VVT-i)		11/05 >	SK20R11	3297	S2	1,1	-	IK20	I04	VK20
SERA (Gullwing)												
1.5 i 16V (EXY10)	81	5E-FHE (DOHC)	(J)	03/90 > 11/95	K20R-U11	3139	-	1,1	K20TT	IK20	I04	VK20
SPORTS 800												
0.8	36	2U-B (2 Cyl.)	Flat twin	01/65 > 12/69	W20FS-U	3073	-	0,7	-	WF20	I78	
STARLET												
1.0 (1) (KP6#)	33	2K	Europe	02/78 > 05/80	W16EXR-U	3031	D9	0,8	W16TT	IW16	I05	VW16
1.0 (1) (KP6#)	33	2K	Europe	05/80 > 08/81	W16EXR-U	3031	D9	0,8	W16TT	IW16	I05	VW16
1.0 (1) (KP60,61)	33	2K	Europe	08/81 > 09/84	W16EXR-U	3031	D9	0,8	W16TT	IW16	I05	VW16
1.0 (2) (EP70)	40	1E-L		10/84 > 12/89	W20EXR-U	3211	D26	0,8	W20TT	IW20	I06	VW20
1.0 (3) (EP80)	40	1E		12/89 > 12/92	W20EXR-U	3211	D26	0,8	W20TT	IW20	I06	VW20
1.2 (1) (KP62)		3KC		07/78 > 05/80	W16EXR-U	3031	D9	0,8	W16TT	IW16	I05	VW16
1.2 (1) (KP6#)	39	3KH	Europe	02/78 > 05/80	W16EXR-U	3031	D9	0,8	W16TT	IW16	I05	VW16
1.2 (1) (KP6#)	39	3KH	GEN	05/80 > 09/84	W16EX-U	3203	D24	0,8	W16TT	IW16	I05	VW16
1.2 (1) (KP6#)	39	3K#	Europe	05/80 > 08/81	W16EXR-U	3031	D9	0,8	W16TT	IW16	I05	VW16
1.3 (1) (KP61)	36	4K-C	Cat	08/81 > 09/84	W14EXR-U	3013	-	0,8	-	IW16	I05	VW16
1.3 (1) (KP60,61, KP6#)	48	4K	EUR	05/80 > 09/84	W16EXR-U	3031	D9	0,8	W16TT	IW16	I05	VW16
1.3 (2) 12V / i 12V (EP71)	55	2E#		10/84 > 05/87	W20EXR-U11	3212	D10	1,1	W20TT	IW20	I06	VW20
1.3 (2) 12V / i 12V (EP71)	55	2E#, 2E-C	(S)(CH)	05/87 > 08/87	W20EXR-U11	3212	D10	1,1	W20TT	IW20	I06	VW20
1.3 (2) 12V / i 12V (EP71)	55	2E#	(S)(CH)	08/87 > 12/89	W16EXR-U11	3032	D86	1,1	W16TT	IW16	I05	VW16
1.3 (2) 12V (EP71)	55	2E-L	(EUR)(D)	05/87 > 12/89	W16EXR-U11	3032	D86	1,1	W16TT	IW16	I05	VW16
1.3 (2) i 12V Turbo (EP71)	85	2E-TELU	(J)	01/86 > 12/89	P20R8	3329	-	0,8	-			VW20
1.3 (3) 12V (EP81)	55	2E		12/89 > 12/92	W16EXR-U11	3032	D86	1,1	W16TT	IW16	I05	VW16
1.3 (3) i 12V (EP81) (5F, 3FC)	55	2E-E (Injection)	Cat	12/89 > 12/93	W16EXR-U	3031	D9	0,8	W16TT	IW16	I05	VW16
1.3 (3) i 12V (EP81) STD, GLi	55	2E-E (Injection)	Cat	12/93 > 05/94	W16EXR-U	3031	D9	0,8	W16TT	IW16	I05	VW16
1.3 (3) i 12V (EP81) XLi, Si	55	2E-E (Injection)	Cat	12/93 > 01/96	W14EXR-U	3013	-	0,8	-	IW16	I05	VW16
1.3 (4) i 16V (EP91)	55	4E-FE		01/96 > 07/99	K16R-U	3119	D30	0,8	K16TT	IK16	I03	VK16
1.3 (4) i 16V Turbo (EP91)	100	4E-FTE (DOHC)	(J)	01/96 >	PK20R11	3128	P6	1,1	K20TT	SK20R11	S2	VK20
STOUT												
2.0 (RK110)		5R		03/79 > 09/86	W16EXR-U	3031	D9	0,8	W16TT	IW16	I05	VW16
2.2 (YK110)		4Y		09/86 > 04/88	W16EX-U	3203	D24	0,8	W16TT	IW16	I05	VW16
2.2 (YK110)		4Y		04/88 >	W16EX-U	3203	D24	0,8	W16TT	IW16	I05	VW16
SUPRA												
2.8 i (MA61)		5M-E		08/83 > 10/83	W14EXR-U	3013	-	0,8	-	IW16	I05	VW16
2.8 i (MA61)		5M-E		10/83 > 12/85	W16EXR-U	3031	D9	0,8	W16TT	IW16	I05	VW16
2.8 i (MA61)		5M-GE (DOHC)		12/81 > 12/85	W20EXR-U	3211	D26	0,8	W20TT	IW20	I06	VW20
2.0 i 24V Turbo (MA70H)		1G-GTEU (DOHC)		02/86 > 04/93	PQ20R-P8	3113	-	0,8	Q20TT			
3.0 i 24V (MA70)	150	7M-GE (DOHC)		01/86 > 08/88	Q20R-U	3140	-	0,8	Q20TT	IQ20	I02	VQ20
3.0 i 24V (MA70)	150	7M-GE (DOHC)		08/88 > 05/93	Q20R-U	3140	-	0,8	Q20TT	IQ20	I02	VQ20
3.0 i 24V (MA70)	150	7M-GE (DOHC)		01/86 > 08/88	PQ16R	3005	-	1,1	Q16TT			VQ16
3.0 i 24V (MA70)	150	7M-GE (DOHC)		08/88 > 05/93	PQ16R	3005	-	1,1	Q16TT			VQ16
3.0 i 24V Turbo (MA70)	175	7M-GTE (DOHC)		08/87 > 08/88	PQ20R-P8	3113	-	0,8	Q20TT			
3.0 i 24V Turbo (MA70)	175	7M-GTE (DOHC)		08/88 > 05/93	PQ20R-P8	3113	-	0,8	Q20TT			
3.0 i 24V (JZA80)	165	2JZ-GE (DOHC)		05/93 > 05/96	K20R-U	3122	D31	0,8	K20TT	IK20	I04	VK20Y
3.0 i 24V Twin Turbo (JZA80)	243	2JZ-GTE (DOHC)		05/93 > 01/96	PK20R11	3128	P6	1,1	K20TT	SK20R11	S2	VK20
3.0 i 24V Twin Turbo (JZA80)	243	2JZ-GTE (DOHC)		01/96 >	PK20R11	3128	P6	1,1	K20TT	SK20R11	S2	VK20
3.0 i 24V (JZA80)	165	2JZ-GE (DOHC)	NATO	05/93 > 09/97	PK16R11	3134	P8	1,1	K20TT	SK16R11	S1	VK16
3.0 i 24V (JZA80)	165	2JZ-GE (DOHC)	NATO	09/97 > 08/98	PK16TR11	3289	-	1,1	K16TT			VK16
3.0 i 24V Twin Turbo (JZA80)	205	2JZ-GTE (DOHC)	NATO	05/93 > 08/98	PK20R11	3128	P6	1,1	K20TT	SK20R11	S2	VK20
TARO												
1.8 (YN85)	61	2Y		01/89 > 10/94	W16EXR-U	3031	D9	0,8	W16TT	IW16	I05	VW16
TERCEL												
1.3 (AL11)	48	2A	Europe	01/79 > 04/82	W16EXR-U	3031	D9	0,8	W16TT	IW16	I05	VW16
1.3 (AL20, AL25, AL2#)	48	2A	Europe	05/82 > 05/86	W16EXR-U	3031	D9	0,8	W16TT	IW16	I05	VW16
1.5 (AL20, AL25, AL2#)		3A#	Europe	05/82 > 05/86	W16EXR-U	3031	D9	0,8	W16TT	IW16	I05	VW16











Свечи зажигания | Автомобили европейского рынка

	KW				СТАНДАРТНЫЕ				ВАРИАНТ ЗАМЕНЫ			
												
TOYOTA <i>продолжение</i>												
1.5 (AL25)		3A		05/86 > 01/88	W16EXR-U	3031	D9	0,8	W16TT	IW16	I05	VW16
1.5 (AL25)	52	3AC	Cat (S)	05/86 > 01/88	W16EXR-U	3031	D9	0,8	W16TT	IW16	I05	VW16
1.5 (AL25)	50	3AC	Cat (D)(CH)(S)	05/86 > 01/88	W16EXR-U11	3032	D86	1,1	W16TT	IW16	I05	VW16
1.5 12V (EL31)		3E	CND	08/86 > 08/87	W16EXR-U	3031	D9	0,8	W16TT	IW16	I05	VW16
1.5 12V (EL31)		3E		08/86 > 08/87	W16EXR-U	3031	D9	0,8	W16TT	IW16	I05	VW16
1.5 12V (EL31)		3E	LZGKBSK	08/86 > 08/87	W16EXR-U11	3032	D86	1,1	W16TT	IW16	I05	VW16
1.5 12V (EL31)		3E	(USA)	08/86 > 08/87	W16EXR-U11	3032	D86	1,1	W16TT	IW16	I05	VW16
1.5 12V (EL31)		3E		08/87 > 08/88	W16EXR-U11	3032	D86	1,1	W16TT	IW16	I05	VW16
1.5 ..i12V (EL31)		3E#		08/88 > 09/90	W16EXR-U11	3032	D86	1,1	W16TT	IW16	I05	VW16
1.5 i12V (EL42)	58	3E-E		09/90 > 09/94	W16EXR-U11	3032	D86	1,1	W16TT	IW16	I05	VW16
1.5 i16V (EL44)	66	5E-FE	(U.S.A.)	04/91 > 08/95	K16R-U11	3120	D32	1,1	K16TT	IK16	I03	VK16
1.5 i16V (EL53)	66	5E-FE (EGR)		09/94 >	K16TR11	3194	-	1,1	K16TT	IK16	I03	VK16
TOYOTACE												
1.6 (RY1#)		12R		09/71 > 09/73	W20EX-U	3062	D25	0,8	W20TT	IW20	I06	VW20
1.6 (RY1#)		12R		09/73 > 11/75	W16EX-U	3203	D24	0,8	W16TT	IW16	I05	VW16
1.6 (RY10,12)		12R		11/75 > 02/79	W16EX-U	3203	D24	0,8	W16TT	IW16	I05	VW16
1.6 (RY20,3#)	49	12R		03/79 > 07/85	W16EX-U	3203	D24	0,8	W16TT	IW16	I05	VW16
2.0 (RY1#)		5R		09/71 > 09/73	W20EX-U	3062	D25	0,8	W20TT	IW20	I06	VW20
2.0 (RY1#)	79	5R		09/73 > 11/75	W16EX-U	3203	D24	0,8	W16TT	IW16	I05	VW16
2.0 (RY16)	79	5R		11/75 > 08/77	W16EX-U	3203	D24	0,8	W16TT	IW16	I05	VW16
2.0 (RY16)	79	5R		08/77 > 02/79	W16EX-U	3203	D24	0,8	W16TT	IW16	I05	VW16
2.0 (RY20,3#)	79	5R		03/79 > 07/85	W16EX-U	3203	D24	0,8	W16TT	IW16	I05	VW16
TUNDRA												
4.7 iV8 32V	183	2UZ-FE (DOHC)		00 >	SK20R11	3297	S2	1,1	-	IK20	I04	VK20
URBAN CRUISER												
1.3 i16V (NSP110)	74	1NR-FE		01/09 >	SC20HR11	3444	S48	1,1	-			
VAN (NATO)												
2.0 i (YR2#,3#)		3Y-EC		08/83 > 08/88	P16R	3004	-	1,1	-			VW16
2.2 i (YR2#,3#)	73	4Y-EC		08/83 > 08/88	P16R	3004	-	1,1	-			VW16
2.2 i (YR2#,3#)	73	4Y-EC		08/88 > 01/90	P16R	3004	-	1,1	-			VW16
YARIS (ECHO)												
1.0 i16V (SCP10)	50	1SZ-FE (VVT-i) (S-Dis)	Japan production	01/99 >	K16R-U	3119	D30	0,8	K16TT	IK16	I03	VK16
1.0 i16V (SCP10)	50	1SZ-FE (VVT-i) (S-Dis)	France production	01/01 >	K20R-U11	3139	-	1,0	K20TT	IK20	I04	VK20
1.0 i12V (KSP90)	51	1KR-FE (VVT-i)		08/05 >	K20HR-U11	3381	D118	1,1	-	IKH20	I44	VKH20
1.3 i16V (NCP10/NCD20,22)	63	2NZ-FE (VVT-i) (S-Dis)		08/99 >	K16R-U11	3120	D32	1,1	K16TT	IK16	I03	VK16
1.3 i16V (SCP10/12)	64	2SZ-FE (VVT-i)		05/02 >	K16R-U	3119	D30	0,8	K16TT	IK16	I03	VK16
1.3 i16V (SCP90)	64	2SZ-FE (VVT-i)		11/05 >	K16R-U	3119	D30	0,8	K16TT	IK16	I03	VK16
1.5 i16V (NCP13/NCP21)	78	1NZ-FE (VVT-i) (S-Dis)	Std	01/01 >	K16R-U	3119	D30	0,8	K16TT	IK16	I03	VK16
1.5 i16V (NCP13)	110	1NZ-FE (VVT-i) Turbo		02 >	PK20TR11	3253	P12	1,1	K20TT	IK20	I04	VK20
1.8 i16V (ZSP90)	64	2ZR-FE (VVT-i)		11/06 >	SC20HR11	3444	S48	1,1	-	-		-
TRABANT												
600												
0.6	19			74 > 80	M22	5003	-	0,6	-			
601												
0.6 ..i/S/X	19	P65166 /		74 > 90	W22FS-U	4025	-	0,6	-	IWF22	I79	
1.1	29	VW / (4VO5,9/7,5GRF)		89 > 12/91	W20EP-U	3043	D4	0,8	W20TT	IW20	I06	VW20
TRIUMPH												
2000												
2.0	68			04/75 > 12/77	W16EPR-U	3021	D6	0,6	W16TT	IW16	I05	VW16
2500												
2.5	79			04/74 > 12/79	W16EPR-U	3021	D6	0,6	W16TT	IW16	I05	VW16
ACCLAIM												
1.3	51			10/81 > 12/84	W16EPR-U	3021	D6	0,7	W16TT	IW16	I05	VW16
DOLOMITE												
2.0 16V Sprint	95	OHC 16 Valve (Twin SU HS6 Carb.)		73 > 81	T20EP-U	5031	D5	0,6	-	IT20	I26	VT20
SPITFIRE												
1.5	53			07/75 > 12/80	W16EPR-U	3021	D6	0,6	W16TT	IW16	I05	VW16
STAG												
3.0	108			06/70 > 12/77	W16EPR-U	3021	D6	0,6	W16TT	IW16	I05	VW16
TVR												
280i												
2.8 iV-6	110	Ford EFI		85 >	W22EPR-U	3088	D19	0,8	-	IW22	I07	VW22
350i												
3.5 iV-8	145	Rover EFI		84 >	W20EPR-U	3047	D2	0,8	W20TT	IW20	I06	VW20
390 SE												
3.9 iV-8	202	Rover EFI		85 > 88	W22EPR-U	3088	D19	0,8	-	IW22	I07	VW22
400 SE												
4.0 iV-8	202	Rover EFI		89 >	IW22	5307	I07	0,8	-	IW22	I07	VW22

Свечи зажигания | Автомобили европейского рынка

KW	KW	KW	KW	KW	СТАНДАРТНЫЕ				ВАРИАНТ ЗАМЕНЫ			
					4 PACK	4 PACK	4 PACK	4 PACK	4 PACK	4 PACK	4 PACK	
TVR продолжение												
420 SEAC												
4.2 iV-8	219	Rover EFi		85 > 88	W22EPR-U	3088	D19	0,8	-	W22	I07	VW22
450 SEAC												
4.5 iV-8	234	Rover EFi		89 >	W22	5307	I07	0,8	-	W22	I07	VW22
S												
2.8 V-6	99	Ford		87 > 88	W22EPR-U	3088	D19	0,8	-	W22	I07	VW22
2.9 iV-6	110	Ford EFi		89 >	Q22PR-U	3010	D23	0,8	-	IK22	I10	VK22
2.9 iV-6	125	Ford EFi	Cat	90 >	T20EPR-U	5032	D7	1,0	-	IT20	I26	VT20
CERBERA												
4.0 i24V	268	Speed Six (6-Cil. 24V)		00 >	IXU24	5309	I09	0,8	-	IXU24	I09	VXU24
4.2 APJ V8	257-264	APJ8 (4185cc)		95 >	K20TXR	5063	D20	0,7	K20TT	IK20	I04	VK20Y
4.5 APJ V-8	309	APJ8		96 >	K20TXR	5063	D20	0,9	K20TT	IK20	I04	VK20
4.5 APJ V-8	309-324	APJ8		96 >	K20TXR	5063	D20	0,9	K20TT	IK20	I04	VK20
CHIMAERA												
4.0 iV-8	177	V-8		93 >	W22	5307	I07	0,8	-	W22	I07	VW22
4.3	206	V-8		92 >	W22	5307	I07	0,8	-	W22	I07	VW22
5.0	250	V-8		92 >	W22	5307	I07	0,8	-	W22	I07	VW22
GRIFFITH												
3.9 / 4.0 / 4.3 / 4.5	177-209	V-8		90 > 00	W22	5307	I07	0,8	-	W22	I07	VW22
4.3	206	V-8		90 > 00	W22	5307	I07	0,8	-	W22	I07	VW22
5.0 500	250	V-8		95 > 03	W22	5307	I07	0,8	-	W22	I07	VW22
TAMORA												
3.6 i24V	257-268	Speed Six (6-Cil. 24V)		99 >	XU24EPR-U	3312	-	0,8	-	IXU24	I09	VXU24
TASMIN												
2.0	77	Ford OHC		82 > 84	MA20PR-U	5013	D81	0,8	-			
2.8 V-6	99	Ford		80 > 84	W22EPR-U	3088	D19	0,8	-	W22	I07	VW22
2.8 iV-6	110	Ford EFi		84 > 85	W22EPR-U	3088	D19	0,8	-	W22	I07	VW22
TUSCAN												
3.5 iV-8	145	Rover EFi		89 >	W20EPR-U	3047	D2	0,8	W20TT	W20	I06	VW20
3.6 i24V	257-268	Speed Six (6-Cil. 24V)		98 >	IXU24	5309	I09	0,8	-	IXU24	I09	VXU24
4.0 i24V	265	Speed Six (6-Cil. 24V)		98 >	IXU24	5309	I09	0,8	-	IXU24	I09	VXU24
UNIMOG												
TRUCK												
ALL 6,8:1		(12,7mm, 1/2")			W20FP-U	3068	D18	0,9	-	W20	I78	
ALL 7,6:1		(12,7mm, 1/2")			W20FP-U	3068	D18	0,9	-	W20	I78	
ALL 8,7:1		(19mm, 3/4")			W24EP-U	4028	-	0,8	-	W24	I16	
VAUXHALL												
AGILA												
1.0 i12V	43	Z 10 XE / X 10 XE DOHC Ecotec	3 Cyl.	08/00 >	K20TXR	5063	D20	1,0	K20TT	IK16	I03	VK16
1.2 i16V	55	Z 12 XE DOHC Ecotec		08/00 >	K20TXR	5063	D20	1,0	K20TT	IK16	I03	VK16
ANTARA												
2.4 iEcotec	103	Z 24 XED		05/06 >	K20TXR	5063	D20	1,0	K20TT	IK16	I03	VK16
3.2 iV-6 Ecotec	167	Z 32 SEE		05/06 >	PT16VR10	5093		1,1	-	ITV16	I38	
ASTRA												
1.2	44	12 S OHV		02/82 > 08/84	W20FPR-U	3070	D3	0,7	-	W20	I78	
1.3 S -/Estate	56	13 S OHC		02/82 > 08/84	W20EPR-U	3047	D2	0,7	W20TT	W20	I06	VW20
1.6 S -/Estate	66-67	16 S OHC		02/82 > 08/84	W20EPR-U	3047	D2	0,7	W20TT	W20	I06	VW20
1.8 GTE	82-85	18 SE OHC II		05/83 > 08/91	W20EPR-U	3047	D2	0,7	W20TT	W20	I06	VW20
ASTRA MkII												
1.2	40-44	12 S OHV		09/84 > 12/88	W20FPR-U	3070	D3	0,7	-	W20	I78	
1.2	40	12 ST OHC		01/89 > 08/91	W20EPR-U	3047	D2	0,7	W20TT	W20	I06	VW20
1.3	55	13 S OHC		09/84 > 08/91	W20EPR-U	3047	D2	0,7	W20TT	W20	I06	VW20
1.4	55	14 NV OHC (I)		90 > 91	W20EPR-U	3047	D2	0,7	W20TT	W20	I06	VW20
1.6	60	16 S / SV OHC		09/84 > 08/91	W20EPR-U	3047	D2	0,7	W20TT	W20	I06	VW20
2.0 GTE	95	20 SEH		09/86 > 08/91	W20EPR-U	3047	D2	0,7	W20TT	W20	I06	VW20
2.0 GTE 16V	115	20 XEH DOHC II		05/88 > 08/91	Q20PR-U	3007	D12	0,7	Q20TT	IK20	I04	VK20Y
ASTRA MkIII												
1.4	55	14 NV OHC (I)		91 > 93	W20EPR-U	3047	D2	0,7	W20TT	W20	I06	VW20
1.4 i	44-60	C 14 NZ / C 14 SE (OHC)		09/91 > 07/95	W16EPR-U	3021	D6	0,7	W16TT	W20	I06	VW20
1.4 i	44-60	C 14 NZ / C 14 SE (OHC)		08/95 > 98	K20TXR	5063	D20	0,9	K20TT	IK20	I04	VK20Y
1.4 i16V	66	X 14 XE		02/96 > 09/98	K20TXR	5063	D20	1,0	K20TT	IK16	I03	VK16
1.6 i	55	E 16 NZ OHC		09/91 > 98	W20EPR-U	3047	D2	0,7	W20TT	W20	I06	VW20
1.6 i	55	C 16 NZ / C 16 NZ2		09/91 > 07/95	W16EPR-U	3021	D6	0,7	W16TT	W20	I06	VW20
1.6 i	55	C 16 NZ / C 16 NZ2		08/95 > 98	K20TXR	5063	D20	0,9	K20TT	IK20	I04	VK20Y
1.6 i	74	C 16 SE		09/91 > 98	W20EPR-U	3047	D2	0,8	W20TT	W20	I06	VW20
1.6 i	52	X 16 SZ		92 > 03/94	W20EPR-U	3047	D2	0,8	W20TT	W20	I06	VW20
1.6 i	52-55	X 16 SZ / X 16 SZR		04/94 > 98	K20TXR	5063	D20	0,9	K20TT	IK20	I04	VK20Y
1.6 i16V	74	X 16 XEL		09/94 > 98	K20TXR	5063	D20	0,9	K20TT	IK20	I04	VK20Y











Свечи зажигания | Автомобили европейского рынка

	KW				СТАНДАРТНЫЕ				ВАРИАНТ ЗАМЕНЫ			
VAUXHALL <i>продолжение</i>												
1.8 i	66	C 18 NZ OHC II		09/91 > 93	W16EPR-U	3021	D6	0,7	W16TT	IW20	I06	VW20
1.8 i16V	85	C 18 XEL DOHC		94 > 98	K20TXR	5063	D20	0,9	K20TT	IK20	I04	VK20Y
1.8 i16V	92	C 18 XE DOHC II		94 > 98	K20TXR	5063	D20	0,9	K20TT	IK20	I04	VK20Y
2.0 i	85	C 20 NE OHC (II)		09/91 > 06/95	W16EPR-U	3021	D6	0,7	W16TT	IW20	I06	VW20
2.0 i	85	C 20 NE OHC (II)		07/95 > 98	K20TXR	5063	D20	0,8	K20TT	IK20	I04	VK20Y
2.0 i16V	110	C 20 XE DOHC		09/91 > 08/92	Q20PR-U	3007	D12	0,7	Q20TT	IK20	I04	VK20Y
2.0 i16V	110	20 XE / C 20 XE DOHC		09/91 > 08/92	Q20PR-U	3007	D12	0,7	Q20TT	IK20	I04	VK20Y
2.0 i16V	110	20 XE / C 20 XE DOHC		09/92 > 98	K20TXR	5063	D20	0,8	K20TT	IK20	I04	VK20Y
2.0 i16V	110	X 20 XEV		94 > 98	K20TXR	5063	D20	0,8	K20TT	IK20	I04	VK20Y
ASTRA MkIV												
1.2 i16V	48	X 12 XE / Z 12 XE Ecotec		02/98 >	K20TXR	5063	D20	1,0	K20TT	IK16	I03	VK16
1.4 i16V	66	X 14 XE / Z 14 XE Ecotec		02/98 >	K20TXR	5063	D20	1,0	K20TT	IK16	I03	VK16
1.6 i16V	74	X 16 XEL / Z 16 XE Ecotec		02/98 >	K20TXR	5063	D20	1,0	K20TT	IK16	I03	VK16
1.6 i	55-62	X 16 SZR / Z 16 SE		02/98 >	K20TXR	5063	D20	0,8	K20TT	IK16	I03	VK16
1.8 i16V	84-92	X 18 XE(1) / Z 18 XE(L) Ecotec		02/98 >	K20TXR	5063	D20	1,0	K20TT	IK16	I03	VK16
2.0 i16V	100	X 20 XEV Ecotec		02/98 >	K20TXR	5063	D20	0,9	K20TT	IK20	I04	VK20Y
2.0 i16V OPC	118	X 20 XER		10/99 >	K20TXR	5063	D20	1,0	K20TT	IK20	I04	VK20
2.0 i16V Turbo	140	Z 20 LET DOHC Turbo		12/00 >	K20TXR	5063	D20	1,0	K20TT	IK20	I04	VK20
2.2 i16V	108	Z 22 SE Ecotec		09/00 >	ITV16	5338	I38	1,1	-	ITV16	I38	
ASTRA MkV												
1.4 i16V	66	Z 14 XEL, XEP		03/04 >	KJ16CR-L11	3132	D35	1,0	K16TT	IK16	I03	VK16
1.6 i16V	77	Z 16 XEP		03/04 >	KJ16CR-L11	3132	D35	1,0	K16TT	IK16	I03	VK16
1.8 i16V	92	Z 18 XE		03/04 >	KJ16CR-L11	3132	D35	1,0	K16TT	IK16	I03	VK16
2.0 i16V Turbo	125	Z 20 LEL		03/04 >	KJ16CR11	3131	-	0,8	K16TT	IK16	I03	VK16
2.0 i16V Turbo	147	Z 20 LER		09/04 >	KJ16CR11	3131	-	0,8	K16TT	IK16	I03	VK16
2.0 i16V Turbo	177	Z 20 LEH		03/05 >	PK20PR-P8	3245	P27	0,8	K20TT	IK20	I04	VK20Y
BELMONT (ASTRA SEDAN)												
1.3	56	13 S OHC		09/85 > 91	W20EPR-U	3047	D2	0,7	W20TT	IW20	I06	VW20
1.6	66	16 S, SV OHC		09/85 > 91	W20EPR-U	3047	D2	0,7	W20TT	IW20	I06	VW20
1.8 i	85	18 E OHC		09/85 > 91	W20EPR-U	3047	D2	0,7	W20TT	IW20	I06	VW20
1.8 i	85	18 SE OHC II		09/85 > 91	W20EPR-U	3047	D2	0,7	W20TT	IW20	I06	VW20
BRAVA												
2.3	66	4ZD1	Carb.	90 > 93	W20EPR-U11	3049	D13	1,1	W20TT	IW20	I06	VW20
CALIBRA												
2.0 i - / 4x4	85	C 20 NE	Hex = 16mm	90 > 98	K20TXR	5063	D20	0,8	K20TT	IK16	I03	VK16
2.0 i - / 4x4	85	C 20 NE	Hex = 18mm	03/90 > 98	W20EPR-U	3047	D2	0,7	W20TT	IW20	I06	VW20
2.0 i16V	110	C 20 XE		03/90 > 08/91	Q20PR-U	3007	D12	0,7	Q20TT	IK20	I04	VK20Y
2.0 i16V	110	C 20 XE		09/91 > 08/92	Q20PR-U	3007	D12	0,7	Q20TT	IK20	I04	VK20Y
2.0 i16V	110	C 20 XE		09/92 > 98	K20TXR	5063	D20	0,8	K20TT	IK20	I04	VK20Y
2.0 i16V Turbo	150	C 20 LET DOHC		92 > 98	K20R-U	3122	D31	0,8	K20TT			VK20Y
2.5 i V-6	125	C 25 XE DOHC		92 > 98	K20TXR	5063	D20	0,8	K20TT	IK20	I04	VK20Y
CARLTON												
1.8	65	18 SV OHC II		82 > 94	W20EPR-U	3047	D2	0,7	W20TT	IW20	I06	VW20
1.8 i	85	18 SEH OHC II		09/86 > 94	W20EPR-U	3047	D2	0,7	W20TT	IW20	I06	VW20
1.8 S	66	18 S OHC		12/82 > 08/86	W20EPR-U	3047	D2	0,7	W20TT	IW20	I06	VW20
2.0 i	90	20 SE OHC II		09/86 > 94	W20EPR-U	3047	D2	0,7	W20TT	IW20	I06	VW20
2.0 S	74	20 S CIH		10/78 > 08/86	W20FPR-U	3070	D3	0,7	-	IWF20	I78	
2.2 i	85	22 E CIH		11/84 > 08/86	W20FPR-U	3070	D3	0,7	-	IWF20	I78	
2.4 i	92	C 24 NE		09/88 > 03/94	W20FPR-U	3070	D3	0,7	-	IWF20	I78	
2.6 i	92	C 26 NE		09/90 > 03/94	W20FPR-U	3070	D3	0,7	-	IWF20	I78	
3.0 GSi 3000	150	C 30 SE DOHC		01/90 > 94	K20TXR	5063	D20	0,8	K20TT	IK20	I04	VK20Y
3.0 GSi 3000	130	30 NE CIH		03/87 > 94	W20FPR-U	3070	D3	0,7	-	IWF20	I78	
3.6 i24V	277	C 36 CET		08/90 > 09/92	Q20PR-U	3007	D12	0,8	Q20TT	IK20	I04	VK20Y
CAVALIER												
1.3	42-44	13..		08/77 > 08/81	W20EPR-U11	3049	D13	1,0	W20TT	IW20	I06	VW20
1.6 S	55	16 S		10/75 > 08/81	W20FPR-U	3070	D3	0,7	-	IWF20	I78	
2.0 S	74	20 S		03/78 > 08/81	W20FPR-U	3070	D3	0,7	-	IWF20	I78	
CAVALIER MkII												
1.3 S	55-56	13 S OHC		09/81 > 08/88	W20EPR-U	3047	D2	0,7	W20TT	IW20	I06	VW20
1.6 S	66-67	16 S OHC/16 SH OHC		09/81 > 08/88	W20EPR-U	3047	D2	0,7	W20TT	IW20	I06	VW20
1.8 i	82	18 E OHC/18 SE OHC		09/81 > 08/88	W20EPR-U	3047	D2	0,7	W20TT	IW20	I06	VW20
2.0 i	95	20 SEH OHC II		03/87 > 08/88	W20EPR-U	3047	D2	0,7	W20TT	IW20	I06	VW20
2.0 i	85-86	20NE / 20NE OHC II / C 20 NE OHC II		09/86 > 08/88	W16EPR-U	3021	D6	0,7	W16TT	IW20	I06	VW20
2.0 i	85-86	20NE / 20NE OHC II / C 20 NE OHC II		09/88 > 95	W16EPR-U	3021	D6	0,7	W16TT	IW20	I06	VW20
CAVALIER MkIII												
1.4	55	14 NV OHC		09/88 > 95	W20EPR-U	3047	D2	0,7	W20TT	IW20	I06	VW20

Свечи зажигания | Автомобили европейского рынка











KW	KW	ENGINE	NOTE	27	СТАНДАРТНЫЕ				ВАРИАНТ ЗАМЕНЫ			
					4 PACK	4 PACK	4 PACK	4 PACK	4 PACK	4 PACK	4 PACK	4 PACK
VAUXHALL продолжение												
1.6 i	55	C 16 NZ OHC		88 > 95	W16EPR-U	3021	D6	0,7	W16TT	IW20	I06	VW20
1.6 i	55	E 16 NZ / E 16 NZ2		88 > 95	W16EPR-U	3021	D6	0,7	W16TT	IW20	I06	VW20
1.6	60	16 SV OHC		09/88 > 95	W20EPR-U	3047	D2	0,7	W20TT	IW20	I06	VW20
1.8	66	C 18 NZ OHC		09/88 > 95	W16EPR-U	3021	D6	0,7	W16TT	IW20	I06	VW20
1.8	66	18 SV		09/88 > 95	W20EPR-U	3047	D2	0,7	W20TT	IW20	I06	VW20
2.0 i 4x4	95	20 SEH II		09/88 > 93	W20EPR-U	3047	D2	0,7	W20TT	IW20	I06	VW20
2.0 SRi	95	20 SEH OHC II		09/88 > 95	W20EPR-U	3047	D2	0,7	W20TT	IW20	I06	VW20
2.0 SRi 16V	100	X 20 XEV		09/93 > 11/95	K20TXR	5063	D20	0,8	K20TT	IK16	I03	VK16
2.0 i 16V - / 4x4	110	C 20 XE DOHC		09/88 > 08/91	Q20PR-U	3007	D12	0,7	Q20TT	IK20	I04	VK20Y
2.0 i 16V - / 4x4	110	C 20 XE DOHC		09/91 > 08/92	Q20PR-U	3007	D12	0,7	Q20TT	IK20	I04	VK20Y
2.0 i 16V - / 4x4	110	C 20 XE DOHC		09/92 > 95	K20TXR	5063	D20	0,8	K20TT	IK20	I04	VK20Y
2.0 GSi	115	20 XE DOHC		09/88 > 08/91	Q20PR-U	3007	D12	0,7	Q20TT	IK20	I04	VK20Y
2.0 GSi	115	20 XE DOHC		09/91 > 08/92	Q20PR-U	3007	D12	0,7	Q20TT	IK20	I04	VK20Y
2.0 GSi	115	20 XE DOHC		09/92 > 95	K20TXR	5063	D20	0,8	K20TT	IK20	I04	VK20Y
2.5 i V-6	125	C 25 XE		02/93 > 11/95	K20TXR	5063	D20	0,8	K20TT	IK20	I04	VK20Y
CHEVANNE												
1.3	39	OHV		10/80 > 12/85	W20EPR-U	3047	D2	0,7	W20TT	IW20	I06	VW20
CHEVETTE												
1.3 E/GL/L	42	OHV		10/75/12/85 >	W20EPR-U11	3049	D13	1,0	W20TT	IW20	I06	VW20
2.3 2300HS		OHC		06/78 > 12/79	T20PR-U	5035	-	1,0	-	ITF20	I31	
COMBO												
1.2	33	12 NZ / C 12 NZ / X 12 SZ	Hex = 16mm	07/94 > 10/01	K20TXR	5063	D20	1,0	K20TT	IK16	I03	VK16
1.2	33	12 NZ / C 12 NZ / X 12 SZ	Hex = 21mm	07/94 > 10/01	W20EPR-U	3047	D2	0,7	W20TT	IW20	I06	VW20
1.4	44	X 14 SZ	Hex = 16mm	07/94 > 10/01	K20TXR	5063	D20	1,0	K20TT	IK16	I03	VK16
1.4	44-60-66	C 14 NZ / C 14 SE / X 14 XE	Hex = 16mm	07/94 > 10/01	K20TXR	5063	D20	1,0	K20TT	IK16	I03	VK16
1.4	44-60-66	C 14 NZ / C 14 SE / X 14 XE	Hex = 21mm	07/94 > 10/01	W20EPR-U	3047	D2	0,7	W20TT	IW20	I06	VW20
1.4 i 16V	66	Z 14 XEP		01/04 >	KJ16CR-L11	3132	D35	0,9	K16TT	IK16	I03	VK16
1.6 i	64	Z 16 SE		10/01 >	K20TXR	5063	D20	1,0	K20TT	IK16	I03	VK16
CORSA												
1.0 i 12V	40	X 10 XE DOHC Ecotec	3 Cyl.	02/97 > 01	K20TXR	5063	D20	1,0	K20TT	IK16	I03	VK16
1.2 i	33	C 12 NZ OHC		04/93 > 01	W20EPR-U	3047	D2	0,7	W20TT	IW20	I06	VW20
1.2 i	33	X 12 SZ		08/95 > 01	K20TXR	5063	D20	0,8	K20TT	IK20	I04	VK20Y
1.2 i 16V	48	X 12 XE DOHC Ecotec		09/97 > 01	K20TXR	5063	D20	1,0	K20TT	IK20	I04	VK20Y
1.4 i	44	C 14 NZ OHC		04/93 > 01	W20EPR-U	3047	D2	0,7	W20TT	IW20	I06	VW20
1.4 iSi	60	C 14 SE OHC		04/93 > 01	W20EPR-U	3047	D2	0,7	W20TT	IW20	I06	VW20
1.4 i	40-44	X 14 SZ		95 > 01	K20TXR	5063	D20	0,8	K20TT	IK20	I04	VK20Y
1.4 i 16V .. / Sport	66	X 14 XE Ecotec		09/94 > 01	K20TXR	5063	D20	0,8	K20TT	IK20	I04	VK20Y
1.6 i 16V	80	C 16 XE DOHC I		04/93 > 01	K20TXR	5063	D20	0,8	K20TT	IK20	I04	VK20Y
1.6 i 16V .. / GSi / Sport	78	X 16 XE Ecotec		11/94 > 01	K20TXR	5063	D20	0,8	K20TT	IK20	I04	VK20Y
CORSA MkII												
1.0 i 12V	43	X 10 XE / Z 10 XE DOHC Ecotec	3 Cyl.	08/00 > 08/03	K20TXR	5063	D20	1,0	K20TT	IK16	I03	VK16
1.0 i 12V	44	Z 10 XEP Twinport ECO	3 Cyl.	09/03 >	KJ16CR-L11	3132	D35	1,0	K16TT	IK16	I03	VK16
1.2 i 16V	55	Z 12 XE DOHC Ecotec		08/00 >	K20TXR	5063	D20	1,0	K20TT	IK16	I03	VK16
1.2 i 16V Twinport	59	Z 12 XEP		07/04 >	KJ16CR-L11	3132	D35	1,0	K16TT	IK16	I03	VK16
1.4 i 16V	66	X 14 XE / Z 14 XE DOHC Ecotec		09/00 >	K20TXR	5063	D20	1,0	K20TT	IK20	I04	VK20
1.8 i 16V GSi	92	X 18 XE / Z 18 XE		03/01 >	K20TXR	5063	D20	1,0	K20TT	IK20	I04	VK20
FRONTERA												
2.0 i	85	C 20 NE OHC II		91 >	W16EPR-U	3021	D6	0,7	W16TT	IW20	I06	VW20
2.0 i	85	X 20 SE		95 >	K20TXR	5063	D20	0,8	K20TT	IK20	I04	VK20Y
2.2 i 16V	100	X 22 XE		03/95 >	K20TXR	5063	D20	0,8	K20TT	IK20	I04	VK20Y
2.4 i	92	C 24 NE CIH		91 >	W20FPR-U	3070	D3	0,7	-	IWF20	I78	
FRONTERA MkII												
2.2 i 16V	100	X 22 E, Y 22 E		07/98 >	K20TXR	5063	D20	1,0	K20TT	IK20	I04	VK20
3.2 i V-6 24V	151	6V D1 (V-6, DOHC)		07/98 >	K16PPR-P11	3293	-	1,1	K16TT	IK16	I03	VK16
HA												
1.3 VAN	32	OHV		10/80 > 12/85	W20EPR-U	3047	D2	0,7	W20TT	IW20	I06	VW20
INSIGNIA												
1.6 i 16V	85	A 16 XER		07/08 >	KJ16CRL11	3132	D35	0,9	-	IK16	I03	VK16
1.6 i 16V Turbo	132	A 16 LET	Turbo	07/08 >	PK20PR11	5304	I04	0,7	K20TT	IK20	I04	VK20
1.8 i 16V	103	A 18 XER		07/08 >	KJ16CRL11	3132	D35	0,9	-	IK16	I03	VK16
2.8 V6 Turbo <EcoTec>	191	A 28 NET	Turbo	07/08 >	VKH20	5618	V18	1,0	-	IKH20	I44	VKH20
MERIVA												
1.4 i 16V Twinport	66	Z 14 XEP		07/04 >	KJ16CR-L11	3132	D35	1,1	K16TT	IK16	I03	VK16
1.6 i	64	Z 16 SE		05/03 >	K20TXR	5063	D20	1,0	K20TT	IK16	I03	VK16
1.6 i 16V	74	Z 16 XE		05/03 >	K20TXR	5063	D20	1,0	K20TT	IK16	I03	VK16
1.8 i 16V	92	Z 18 XE		05/03 >	K20TXR	5063	D20	1,0	K20TT	IK16	I03	VK16

Свечи зажигания | Автомобили европейского рынка

	KW				СТАНДАРТНЫЕ				ВАРИАНТ ЗАМЕНЫ			
												
VAUXHALL <i>продолжение</i>												
MIDI MkII												
1.8	56	4ZB1	Carb.	90 > 93	W20EPR-U	3047	D2	0,7	W20TT	IW20	I06	VW20
2.0	60	4ZC1	Carb.	88 > 93	W20EPR-U	3047	D2	0,7	W20TT	IW20	I06	VW20
MONTEREY MkII												
3.2 i24V	130	6VDI 24V (Isuzu)	Cat	06/92 >	K20PR-U11	3121	D14	1,1	K20TT	IK20	I04	VK20
NOVA												
1.0	33	10 S OHV		05/83 > 93	W20FPR-U	3070	D3	0,7	-	IWF20	I78	
1.2	40	12 S OHC		05/83 > 93	W20EPR-U	3047	D2	0,7	W20TT	IW20	I06	VW20
1.3	51	13 S / SB OHC		05/83 > 93	W20EPR-U	3047	D2	0,7	W20TT	IW20	I06	VW20
1.4	56	14 NV OHC		01/90 > 93	W20EPR-U	3047	D2	0,7	W20TT	IW20	I06	VW20
1.6 i	74	E 16 SE OHC I		05/88 > 93	W20EPR-U	3047	D2	0,7	W20TT	IW20	I06	VW20
OMEGA												
2.0 i	85	20 SE OHC II		01/94 > 03	W20EPR-U	3047	D2	0,9	W20TT	IW20	I06	VW20
2.0 i16V	85	X 20 SE OHC II		01/94 > 03	K20TXR	5063	D20	0,9	K20TT	IK20	I04	VK20Y
2.0 i16V	100	X 20 XEV		01/94 > 03	K20TXR	5063	D20	0,9	K20TT	IK20	I04	VK20Y
2.2 i16V	106	Y 22 XE, Z 22 XE Ecotec		09/99 > 03	K20TXR	5063	D20	1,0	K20TT	IK16	I03	VK16
2.5 iV-6 24V	125	X 25 XE		01/94 > 03	K20TXR	5063	D20	0,9	K20TT	IK20	I04	VK20Y
2.6 iV-6 24V	132	Y 26 SE (DOHC)		09/00 > 03	K20PBR-S10	5061	D76	1,0	K20TT	IK20	I04	VK20
3.0 iV-6 24V	155	X 30 XE		01/94 > 03	K20TXR	5063	D20	0,9	K20TT	IK20	I04	VK20Y
3.2 iV-6 24V	160	Y 32 SE (DOHC)		06/00 > 03	K20PBR-S10	5061	D76	1,0	K20TT	IK20	I04	VK20
LOTUS CARLTON												
3.6 24V Twin Turbo	265-281	C 36 GET DOHC		90 > 94	IK20	5304	I04	0,8	-	IK20	I04	VK20Y
RASCAL												
1.0	33	F 10 A	Carb.	86 > 94	W20EPR-U	3047	D2	0,7	W20TT	IW20	I06	VW20
ROYALE												
2.8 S	185	28 S CIH		10/78 > 12/82	W20FPR-U	3070	D3	0,7	-	IWF20	I78	
3.0 iE	240	30 E CIH		10/78 > 12/82	W20FPR-U	3070	D3	0,7	-	IWF20	I78	
SENATOR MkII												
2.5 i	103	25 NE CIH		09/87 > 12/89	W20FPR-U	3070	D3	0,7	-	IWF20	I78	
2.6 i	110	C 26 NE CIH		09/90 > 08/93	W20FPR-U	3070	D3	0,7	-	IWF20	I78	
3.0 i	115-130	C 30 LE CIH / NE CIH		09/87 > 08/93	W20FPR-U	3070	D3	0,7	-	IWF20	I78	
3.0 i	150	C 30 SE DOHC		09/89 > 08/93	K20TXR	5063	D20	0,8	K20TT	IK20	I04	VK20Y
SIGNUM												
1.8 i16V	90	Z 18 XE Ecotec		05/03 >	K20PBR-S10	5061	D76	1,0	K20TT	IK16	I03	VK16
2.0 i16V Turbo	129	Z 20 NET Turbo Ecotec		05/03 >	PK20PR11	3168	P28	1,0	K20TT	IK20	I04	VK20
2.2 i16V	114	Y 22 XE, Z 22 XE Ecotec		03 >	ITV16	5338	I38	1,1	-	ITV16	I38	
2.2 i16V	114	Y 22 XE, Z 22 XE Ecotec		03 >	K20PBR-S10	5061	D76	1,0	K20TT	IK16	I03	VK16
2.2 i16V Direct	114	Z 22 YH Direct Ecotec		05/03 >	K20PBR-S10	5061	D76	1,0	K20TT	IK16	I03	VK16
2.8 iV-6 24V Turbo	169	Ecotec		09/05 >	VK120	5618	V18	1,1	-	IK120	I44	VK120
3.2 iV-6 24V Turbo	155	Z 32 SE Ecotec		05/03 >	K20PBR-S10	5061	D76	1,0	K20TT	IK16	I03	VK16
SINTRA												
2.2 i16V	104	X 22 XE		96 > 00	K20TXR	5063	D20	0,8	K20TT	IK20	I04	VK20Y
3.0 iV-6	148	X 30 XE		96 > 00	K20TXR	5063	D20	0,8	K20TT	IK20	I04	VK20Y
SPEEDSTER												
2.0 i16V Turbo	147	Z 20 LET Turbo Ecotech		04/03 >	K20TXR	5063	D20	1,0	K20TT	IK20	I04	VK20
TIGRA												
1.4 i	66	X 14 XE		94 >	K20TXR	5063	D20	0,8	K20TT	IK20	I04	VK20Y
1.4 i16V TwinTop	66	Z 14 XEP		06.04 >	KJ16CR-L11	3132	D35	1,0	K16TT	IK16	I03	VK16
1.6 i	78	X 16 XE		94 >	K20TXR	5063	D20	0,8	K20TT	IK20	I04	VK20Y
1.8 i16V TwinTop	92	Z 18 XE		06.04 >	KJ16CR-L11	3132	D35	1,0	K16TT	IK16	I03	VK16
VECTRA												
1.6 i16V	55	16 LZ2 / X 16 SZR		10/95 > 05/02	K20TXR	5063	D20	0,9	K20TT	IK20	I04	VK20Y
1.6 i16V	74	X 16 XEL		10/95 > 05/02	K20TXR	5063	D20	0,9	K20TT	IK20	I04	VK20Y
1.8 i16V	85	X 18 XE		10/95 > 05/02	K20TXR	5063	D20	0,9	K20TT	IK20	I04	VK20Y
2.0 i16V	100	X 20 XEV		10/95 > 05/02	K20TXR	5063	D20	0,9	K20TT	IK20	I04	VK20Y
2.5 iV-6 24V	125	X 25 XE		10/95 > 05/02	K20TXR	5063	D20	0,9	K20TT	IK20	I04	VK20Y
VECTRA MkII												
1.6 i16V	74	Z 16 XE Ecotec		03/02 >	K20TXR	5063	D20	1,0	K20TT	IK16	I03	VK16
1.8 i16V	90	Z 18 XE, Z 18 XEL Ecotec		03/02 >	K20TXR	5063	D20	1,0	K20TT	IK16	I03	VK16
1.8 i16V	103	Z 18 XER		01/06 >	KJ16CR-L11	3132	D35	1,0	K16TT	IK16	I03	VK16
2.0 i16V Turbo	129	Ecotec Turbo		03/02 >	K20TXR	5063	D20	1,0	K20TT	IK20	I04	VK20
2.2 i16V	108	Z 22 SE Ecotec		03/02 >	ITV16	5338	I38	1,1	-	ITV16	I38	
2.2 i16V (Direct Injection)	110	Z 22 YH Ecotec Direct Injection		10/03 >	K20PBR-S10	5061	D76	1,0	K20TT	IK20	I04	VK20
3.0 iV-6 24V 3000 SUPERTOURING	196	Ecotec		10/97 >	K20TXR	5063	D20	0,9	K20TT	IK20	I04	VK20
3.2 iV-6 24V GTS	155	Z 32 SE (DOHC V-6)		08/02 >	K20PBR-S10	5061	D76	1,0	K20TT	IK20	I04	VK20
VIVARO												
2.0 i16V	88	20P - F4R - 720		03/01 >	K20PR-U	3145	D22	0,9	K20TT	IK20	I04	VK20



Свечи зажигания | Автомобили европейского рынка











KW	KW	KW	KW	KW	СТАНДАРТНЫЕ				ВАРИАНТ ЗАМЕНЫ			
					4 PACK	4 PACK	4 PACK	4 PACK	4 PACK	4 PACK	4 PACK	4 PACK
VAUXHALL продолжение												
ZAFIRA												
1.6 i16V	74	X 16 XE / Z 16 XE(L) DOHC Ecotec		03/99 > 06/05	K20TXR	5063	D20	0,9	K20TT	IK20	I04	VK20Y
1.6 i16V	77	Z 16 XEP DOHC Ecotec		07/05 >	KJ16CR-L11	3132	D35	1,0	K16TT	IK16	I03	VK16
1.8 i16V	85	X 18 XE / Z 18 XE DOHC Ecotec		03/99 > 06/05	K20TXR	5063	D20	0,9	K20TT	IK20	I04	VK20Y
1.8 i16V	103	Z 18 XEP DOHC Ecotec		07/05 >	KJ16CR-L11	3132	D35	1,0	K16TT	IK16	I03	VK16
2.0 i16V OPC	141	Z 20 LET Turbo Ecotech		09/01 > 06/05	K20TXR	5063	D20	1,0	K20TT	IK20	I04	VK20
2.0 i16V GSI Turbo	141	Z 20 LET Turbo Ecotech		09/01 > 06/05	K20TXR	5063	D20	1,0	K20TT	IK20	I04	VK20
2.0 i16V Turbo	147	Z 20 LER Turbo Ecotec		07/05 >	KJ16CR-L11	3132	D35	1,0	K16TT	IK16	I03	VK16
2.2 i16V	108	Z 22 SE Ecotec		09/00 > 06/05	ITV16	5338	I38	1,1	-	ITV16	I38	
2.2 i16V	110	Z 22 YH Ecotec		07/05 >	K20PBR-S10	5061	D76	1,0	K20TT	IK16	I03	VK16
VICEROY												
2.5	85	25 S CIH		10/80 > 12/82	W20FPR-U	3070	D3	0,7	-	WF20	I78	
VX 220												
2.0 i16V Turbo	147	Z 20 LET Turbo Ecotech		04/03 >	K20TXR	5063	D20	1,0	K20TT	IK20	I04	VK20
2.2 i16V	108	Z 22 SE		08/00 >	ITV16	5338	I38	1,1	-	ITV20	I39	
VOLGA												
GAZ 69 AM												
2.5					W16FS-U	3034	-	0,8	-	WF16	I59	
GAZ VAN												
2.5 All Models					W16FS-U	3034	-	0,8	-	WF16	I59	
GAZ												
2.4 469 B (4x4)	53	L-25 (Aro)	4 Cyl.	78 >	W22FPR-U	4022	-	0,7	-			
2.5 M 21 / M 22 / M 24				69 >	W14L	6013	-	0,8	-			
2.5 24 / 2402				73 >	W16FS-U	3034	-	0,8	-	WF16	I59	
2.5 3102					W20ES-U	3051	-	0,8	-	W20	I06	VW20
3.4 3105	125	V-8		92 >	W20EPR-U	3047	D2	0,7	W20TT	W20	I06	VW20
2.5 3302	66			93 >	W20FPR-U	3070	D3	0,7	-	WF20	I78	
2.5 3302	74			93 >	W20FPR-U	3070	D3	0,7	-	WF20	I78	
All Models					W20FP-U	3068	D18	0,9	-	WF20	I78	
VOLVO												
66												
1.1	33	B 11		08/75 > 08/78	W20FP-U	3068	D18	0,6	-	WF20	I78	
1.3	42	B 13 / B 130		75 > 08/78	W20FP-U	3068	D18	0,6	-	WF20	I78	
140												
2.0 142i / 142 / 144 / 145	60-91	B 20 A / B / D / E		69 > 74	W22FP-U	4021	D74	0,7	-	WF22	I79	
160												
3.0 164 / i164 / 165	96-118	B 30 A / E / F		68 > 75	W22FP-U	4021	D74	0,7	-	WF22	I79	
240												
1.8	66	B 17 A		11/78 > 07/88	W20EP-U	3043	D4	0,7	W20TT	W20	I06	VW20
2.0	66-74	B 19 A / B 19 K		09/76 > 07/84	W20EP-U	3043	D4	0,7	W20TT	W20	I06	VW20
2.0	72-85	B 200 K		08/84 > 07/89	W20EPR-U	3047	D2	0,7	W20TT	W20	I06	VW20
2.0 Inj.	86	B 19 E		09/76 > 07/84	W20EPR-U	3047	D2	0,7	W20TT	W20	I06	VW20
2.0 Inj.	86	B 200 E		08/84 > 07/87	W20EP-U	3043	D4	0,7	W20TT	W20	I06	VW20
2.0 Inj.	86	B 200 E		08/87 > 07/92	W20EPR-U	3047	D2	0,7	W20TT	W20	I06	VW20
2.0 Inj.	77-82	B 200 F	Cat	04/91 > 08/93	W20EPR-U	3047	D2	0,7	W20TT	W20	I06	VW20
2.0 Inj. Turbo	107	B 19 ET		08/81 > 07/84	W20EP-U	3043	D4	0,7	W20TT	W20	I06	VW20
2.1	74-80	B 21 A		08/74 > 07/84	W20EP-U	3043	D4	0,7	W20TT	W20	I06	VW20
2.1 Inj.	90	B 21 E		08/74 > 07/82	W20EP-U	3043	D4	0,7	W20TT	W20	I06	VW20
2.1 Inj. Turbo	114	B 21 ET		08/80 > 07/86	W20EP-U	3043	D4	0,7	W20TT	W20	I06	VW20
2.3	78-82	B 23 A		08/80 > 07/88	W20EP-U	3043	D4	0,7	W20TT	W20	I06	VW20
2.3	78-85	B 230 A / B 230 K		08/80 > 07/88	W20EP-U	3043	D4	0,7	W20TT	W20	I06	VW20
2.3 GL	85	B 230 K		07/88 > 07/91	W20EP-U	3043	D4	0,7	W20TT	W20	I06	VW20
2.3 GLT	85	B 230 F	Cat	08/84 > 07/88	W20EPR-U	3047	D2	0,7	W20TT	W20	I06	VW20
2.3 GLT	84	B 230 F	Cat	08/88 > 08/93	W20EPR-U	3047	D2	0,7	W20TT	W20	I06	VW20
2.3 Inj. ... / 242 GT	91-103	B 23 E / B 230 E		03/79 > 07/87	W20EP-U	3043	D4	0,7	W20TT	W20	I06	VW20
2.3 Inj. ... / GLT	96	B 230 E		07/88 > 07/91	W20EPR-U	3047	D2	0,7	W20TT	W20	I06	VW20
2.3 Inj.	85	B 230 FD	Cat	08/92 > 08/93	W20EPR-U	3047	D2	0,7	W20TT	W20	I06	VW20
2.8 Inj.	114	B 28 E		08/80 > 07/84	T20EPR-U	5032	D7	0,6	-	IT20	I26	VT20
260												
2.3	78-82	B 23 A		08/81 > 07/82	W20EP-U	3043	D4	0,7	W20TT	W20	I06	VW20
2.7 Inj. Coupe	140	B 27 E	V-6	03/77 > 07/80	T20EPR-U	5032	D7	0,6	-	IT20	I26	VT20
2.7 Inj.	140	B 27 E	V-6	08/74 > 07/80	T20EPR-U	5032	D7	0,6	-	IT20	I26	VT20
2.8 ... / Coupe	95	B 28 A	V-6	08/79 > 07/82	T20EPR-U	5032	D7	0,6	-	IT20	I26	VT20
2.8 Inj. Coupe (262)	114	B 28 E	V-6	08/80 > 07/82	T20EPR-U	5032	D7	0,6	-	IT20	I26	VT20
2.8 Inj.	114	B 28 E	V-6	08/80 > 07/84	T20EPR-U	5032	D7	0,6	-	IT20	I26	VT20
340												
1.3 Ch. Nr-> 240999	49	(Renault) B 13	(SF)	08/79 > 07/91	W16EP-U	3018	D8	0,7	W16TT	W16	I05	VW16

	KW				СТАНДАРТНЫЕ				ВАРИАНТ ЗАМЕНЫ			
												
VOLVO продолжение												
1.3 Ch. Nr 241000 ->	49	B 13 4E	(SF)	89 > 07/91	J16CR-U	3256	D15	0,8	W16TT	IW20	106	VW20
1.4	47-53	(Renault) B 14		08/79 > 07/84	W20EP-U	3043	D4	0,7	W20TT	IW20	106	VW20
1.4	47-53	(Renault) B 14 (E/S)		08/84 > 07/91	W20EPR-U	3047	D2	0,7	W20TT	IW20	106	VW20
1.4	47-53	(Ren.) B 14 4E/4O/4S/4ED	Cat	08/86 > 07/91	J16CR-U	3256	D15	0,8	W16TT	IW20	106	VW20
1.7 Ch. Nr -> 240999	61	(Renault) B 172 K		07/85 > 08/86	W20EPR-U	3047	D2	0,7	W20TT	IW20	106	VW20
1.7 Ch. Nr 241000 ->	61	(Renault) B 172 K (9.5:1)		09/86 > 07/91	J16CR-U	3256	D15	0,8	W16TT	IW20	106	VW20
2.0	65-68	B 19 A		08/79 > 07/84	W20EP-U	3043	D4	0,7	W20TT	IW20	106	VW20
2.0	72-76	B 200 K		08/84 > 07/86	W20EPR-U	3047	D2	0,7	W20TT	IW20	106	VW20
2.0 Inj.	86	B 200 E		08/84 > 07/88	W20EPR-U	3047	D2	0,7	W20TT	IW20	106	VW20
2.0 Sport	90	B 19 A		10/81 > 07/84	W20EP-U	3043	D4	0,7	W20TT	IW20	106	VW20
360												
2.0	65-70	B 19 A		08/82 > 07/84	W20EP-U	3043	D4	0,7	W20TT	IW20	106	VW20
2.0 Inj.	83-86	B 19 E		08/82 > 07/84	W20EPR-U	3047	D2	0,7	W20TT	IW20	106	VW20
2.0 Inj.	80-86	B 200 F	Cat	08/84 > 07/90	W20EPR-U	3047	D2	0,7	W20TT	IW20	106	VW20
2.0 Inj.	82-86	B 200 E		08/84 > 07/90	W20EPR-U	3047	D2	0,7	W20TT	IW20	106	VW20
2.0	72-76	B 200 K		08/84 > 07/90	W20EPR-U	3047	D2	0,7	W20TT	IW20	106	VW20
440												
1.6 Inj.	61-69	B 16 F (Mpi)	Cat (SF)	09/88 >	J16CR-U	3256	D15	0,8	W16TT	IW20	106	VW20
1.7 DL/GL	59	B 18 K		09/89 >	J16CR-U	3256	D15	0,8	W16TT	IW20	106	VW20
1.7 DL/GL	57	B 18 KD	Cat	09/89 >	J16CR-U	3256	D15	0,8	W16TT	IW20	106	VW20
1.7 DL/GL	64-66	B 18 KP / B 18 KP/D	WW Cat	09/88 >	J16CR-U	3256	D15	0,8	W16TT	IW20	106	VW20
1.7 i GLE/GLT	70-75	B 18 F	Cat	09/88 >	J16CR-U	3256	D15	0,8	W16TT	IW20	106	VW20
1.7 ES	75	B 18 FP (Mpi)	Cat	09/89 >	J16CR-U	3256	D15	0,8	W16TT	IW20	106	VW20
1.7 Inj.	88	B 18 E		09/88 > 09/89	W20EXR-U	3211	D26	0,8	W20TT	IW22	107	VW20
1.7 Inj.	78	B 18 ED	Cat	09/88 > 09/89	W20EXR-U	3211	D26	0,8	W20TT	IW22	107	VW20
1.7 i GLE/GLT	78-80	B 18 EP		09/88 >	J16CR-U	3256	D15	0,8	W16TT	IW20	106	VW20
1.7 i Turbo	88-90	B 18 FT (M) (Mpi)	Cat	09/88 >	W20EXR-U	3211	D26	0,8	W20TT	IW22	107	VW20
1.8 i GLE/GLT	66	B 18 U (103) (Spi)	Cat	09/91 >	J16CR-U	3256	D15	0,8	W16TT	IW20	106	VW20
2.0 Inj.	81	B 20 F (Mpi)	Cat	09/92 >	W20EXR-U	3211	D26	0,8	W20TT	IW22	107	VW20
460												
1.6 Inj.	61-69	B 16 F	Cat (SF)	03/90 >	J16CR-U	3256	D15	0,8	W16TT	IW20	106	VW20
1.7	64-66	B 18 KP	WW Cat	03/90 >	J16CR-U	3256	D15	0,8	W16TT	IW20	106	VW20
1.7 GL/GLE	75	B 18 FP	Cat	03/90 >	J16CR-U	3256	D15	0,8	W16TT	IW20	106	VW20
1.7 Inj.	78	B 18 EP		03/90 >	J16CR-U	3256	D15	0,8	W16TT	IW20	106	VW20
1.7 i Turbo	88-90	B 18 FT (M) (Mpi)	Cat	03/90 >	W20EXR-U	3211	D26	0,8	W20TT	IW22	107	VW20
1.8 Inj.	66	B 18 U (Spi)	Cat	09/91 >	J16CR-U	3256	D15	0,8	W16TT	IW20	106	VW20
2.0 Inj.	81	B 20 F (Mpi)	Cat	09/92 >	W20EXR-U	3211	D26	0,8	W20TT	IW22	107	VW20
480												
1.7 ES	78-80	B 18 E		04/86 > 07/89	W20EXR-U	3211	D26	0,8	W20TT	IW22	107	VW20
1.7 ES	70-75	B 18 F	Cat	05/87 > 08/89	J16CR-U	3256	D15	0,8	W16TT	IW20	106	VW20
1.7 ES	75	B 18 FP	Cat	08/89 >	J16CR-U	3256	D15	0,8	W16TT	IW20	106	VW20
1.7 ES Turbo	88-90	B 18 FT	Cat	08/88 >	W20EXR-U	3211	D26	0,8	W20TT	IW22	107	VW20
2.0 ES Inj.	81	B 20 F	Cat	09/92 >	W20EXR-U	3211	D26	0,8	W20TT	IW22	107	VW20
740												
2.0 Inj.	86-88	B 19 E / B 200 E		08/83 > 07/91	W20EPR-U	3047	D2	0,7	W20TT	IW20	106	VW20
2.0 GL	76	B 200 K		08/84 > 07/89	W20EPR-U	3047	D2	0,7	W20TT	IW20	106	VW20
2.0 Inj. 16	103	B 204 E	(I)	08/88 > 07/91	W20EPR-U	3047	D2	0,7	W20TT	IW20	106	VW20
2.0 Inj.	80-82	B 200 F	Cat	08/89 > 07/91	W20EPR-U	3047	D2	0,7	W20TT	IW20	106	VW20
2.0 Inj.	80-82	B 200 G		08/91 > 08/94	W20EPR-U	3047	D2	0,7	W20TT	IW20	106	VW20
2.0 Inj. Turbo	110	B 19 ET		04/84 > 07/84	W20EP-U	3043	D4	0,7	W20TT	IW20	106	VW20
2.0 Inj. Turbo	120	B 200 ET		08/84 > 08/86	W20EP-U	3043	D4	0,7	W20TT	IW20	106	VW20
2.0 Inj. Turbo	120	B 200 ET		08/86 > 07/89	W20EPR-U	3047	D2	0,7	W20TT	IW20	106	VW20
2.0 Inj. 16 Turbo intercooler	136	B 204 GT	(I)	08/89 > 07/90	W20EPR-U	3047	D2	0,7	W20TT	IW20	106	VW20
2.0 Inj. 16 Turbo intercooler	140	B 204 FT	Cat (I)	01/90 > 07/90	W20EPR-U	3047	D2	0,7	W20TT	IW20	106	VW20
2.0 Inj. Turbo	105-114	B 200 FT	Cat	08/90 > 07/92	W20EPR-U	3047	D2	0,7	W20TT	IW20	106	VW20
2.3 .../Inj. GLE	96	B 230 E		08/83 > 07/91	W20EPR-U	3047	D2	0,7	W20TT	IW20	106	VW20
2.3 GL/GLE	80-86	B 230 A / B 230 K		08/84 > 07/86	W20EP-U	3043	D4	0,7	W20TT	IW20	106	VW20
2.3 GL/GLE	80-86	B 230 A / B 230 K		08/86 > 07/90	W20EPR-U	3047	D2	0,7	W20TT	IW20	106	VW20
2.3 GL/GLE	86	B 230 K		08/86 > 07/90	W20EPR-U	3047	D2	0,7	W20TT	IW20	106	VW20
2.3 GL	85	B 230 F	Cat	08/88 > 08/94	W20EPR-U	3047	D2	0,7	W20TT	IW20	106	VW20
2.3 Inj.	85	B 230 F	Cat (S)	08/88 >	W20EPR-U	3047	D2	0,7	W20TT	IW20	106	VW20
2.3 Inj.	96	B 230 F / .. FB	Cat	08/90 > 07/92	W20EPR-U	3047	D2	0,7	W20TT	IW20	106	VW20
2.3 Inj.	94	B 230 G		08/91 >	W20EPR-U	3047	D2	0,7	W20TT	IW20	106	VW20
2.3 Inj. GLT 16V	111-117	B 234 F	Cat	04/88 > 07/91	W20EPR-U	3047	D2	0,7	W20TT	IW20	106	VW20
2.3 Inj. 16	114	B 234 G		08/90 > 08/92	W20EPR-U	3047	D2	0,7	W20TT	IW20	106	VW20
2.3 Turbo	130	B 230 ET		08/84 > 07/86	W20EP-U	3043	D4	0,7	W20TT	IW20	106	VW20
2.3 Inj. Turbo	130-134	B 230 ET	+(S)	08/86 > 07/89	W20EPR-U	3047	D2	0,7	W20TT	IW20	106	VW20
2.3 Inj. Turbo	120	B 230 GT		08/89 > 07/90	W20EPR-U	3047	D2	0,7	W20TT	IW20	106	VW20
2.3 Inj. Turbo intercooler	114-121	B 230 FT	Cat	08/89 > 07/91	W20EPR-U	3047	D2	0,7	W20TT	IW20	106	VW20

KW	KW	KW	KW	KW	KW	СТАНДАРТНЫЕ				ВАРИАНТ ЗАМЕНЫ			
						4 PACK	4 PACK	4 PACK	4 PACK	4 PACK	4 PACK	4 PACK	4 PACK
VOLVO продолжение													
760													
2.0 Inj. Turbo	120	B 200 ET		08/84 > 07/87	W20EP-U	3043	D4	0,7	W20TT	W20	I06	VW20	
2.0 Inj. Turbo	120	B 200 ET		08/87 > 07/89	W20EPR-U	3047	D2	0,7	W20TT	W20	I06	VW20	
2.0 Inj. 16 Turbo intercooler	136	B 204 GT	(I)	01/90 > 07/90	W20EPR-U	3047	D2	0,7	W20TT	W20	I06	VW20	
2.0 Inj. 16 Turbo intercooler	140	B 204 FT	Cat (I)	01/90 > 07/92	W20EPR-U	3047	D2	0,7	W20TT	W20	I06	VW20	
2.3 Inj. Turbo	127	B 23 ET		08/82 > 07/84	W20EP-U	3043	D4	0,7	W20TT	W20	I06	VW20	
2.3 Inj. Turbo	114-119	B 230 FT	Cat	08/84 > 07/92	W20EPR-U	3047	D2	0,7	W20TT	W20	I06	VW20	
2.3 Inj. Turbo	120	B 230 GT	Cat (F) (I)	08/89 > 07/90	W20EPR-U	3047	D2	0,7	W20TT	W20	I06	VW20	
2.3 Inj. Turbo intercooler	134	B 230 ET		08/84 > 07/89	W20EPR-U	3047	D2	0,7	W20TT	W20	I06	VW20	
2.8	95-96	B 28 A		08/82 > 07/86	T20EPR-U	5032	D7	0,6	-	IT20	I26	VT20	
2.8 GLE	100-115	B 28 E		02/82 > 08/91	T20EPR-U	5032	D7	0,6	-	IT20	I26	VT20	
2.8 GLE	100-115	B 28 F / B 280 F	Cat	02/82 > 08/91	T20EPR-U	5032	D7	0,6	-	IT20	I26	VT20	
2.8 GLE	108-125	B 280 E	(DK,N,S,SF)	05/86 > 07/91	T20EPR-U	5032	D7	0,6	-	IT20	I26	VT20	
2.8 inj. GLE	115-125	B 280 E		05/86 > 07/91	T22EP-U	5040	-	0,6	-	IT22	I27		
780													
2.0 Inj. Turbo	120	B 200 ET		01/86 > 07/87	W20EP-U	3043	D4	0,7	W20TT	W20	I06	VW20	
2.0 Inj. Turbo	120	B 200 ET		08/87 > 07/89	W20EPR-U	3047	D2	0,7	W20TT	W20	I06	VW20	
2.0 Inj. 16 Turbo intercooler	136	B 204 GT		08/89 > 07/90	W20EPR-U	3047	D2	0,7	W20TT	W20	I06	VW20	
2.8 Bertone	108-125	B 280 E		05/86 > 07/91	T22EP-U	5040	-	0,6	-	IT22	I27		
2.8 Bertone	108-125	B 280 E	(DK,N,S,SF)	05/86 > 07/91	T20EPR-U	5032	D7	0,6	-	IT20	I26	VT20	
2.8 Bertone	110	B 280 F	Cat	05/86 > 07/91	T20EPR-U	5032	D7	0,6	-	IT20	I26	VT20	
850													
2.0 i (10V)	92	B 5202 S	Single electrode	09/94 > 01/97	K20PR-U	3145	D22	0,9	K20TT	IK20	I04	VK20	
2.0 i (10V)	92	B 5202 S	Double electrode	09/94 > 01/97	K20TXR	5063	D20	0,9	K20TT	IK20	I04	VK20	
2.0 GLT (20V)	96	B 5204 F	Single electrode	04/92 > 01/97	K20PR-U	3145	D22	0,9	K20TT	IK20	I04	VK20	
2.0 GLT (20V)	96	B 5204 F	Double electrode	04/92 > 01/97	K20TXR	5063	D20	0,9	K20TT	IK20	I04	VK20	
2.0 i (20V)	105	B 5204 S	Single electrode	06/91 > 01/97	K20PR-U	3145	D22	0,9	K20TT	IK20	I04	VK20	
2.0 i (20V)	105	B 5204 S	Double electrode	06/91 > 01/97	K20TXR	5063	D20	0,9	K20TT	IK20	I04	VK20	
2.0 Inj. Turbo (20V)	150	B 5204 FT (Turbo)		09/93 > 01/97	IK22	5310	I10	0,8	-	IK22	I10	VK22	
2.3 T (20V)	142	B 5254 T (Low pressure Turbo)		95 > 01/97	IK22	5310	I10	0,8	-	IK22	I10	VK22	
2.3 T-5 (20V)	166	B 5234 T (F) (Turbo)		09/93 > 01/97	IK22	5310	I10	0,8	-	IK22	I10	VK22	
2.3 T-5 R (20V)	177	B 5234 T5 (F) (Turbo) (Auto. box)		09/94 > 01/97	IK22	5310	I10	0,8	-	IK22	I10	VK22	
2.3 R	184	B 5234 T4 (Turbo) (Man. box)		95 > 01/97	IK22	5310	I10	0,8	-	IK22	I10	VK22	
2.5 i GLE	103-106	B 5252 F / B 5252 S	Single electrode	09/92 > 01/97	K20PR-U	3145	D22	0,9	K20TT	IK20	I04	VK20	
2.5 i GLE	103-106	B 5252 F / B 5252 S	Double electrode	09/92 > 01/97	K20TXR	5063	D20	0,9	K20TT	IK20	I04	VK20	
2.5 GLT (20V)	125	B 5254 F / B 5254 S	Single electrode	09/91 > 01/97	K20PR-U	3145	D22	0,9	K20TT	IK20	I04	VK20	
2.5 GLT (20V)	125	B 5254 F / B 5254 S	Double electrode	09/91 > 01/97	K20TXR	5063	D20	0,9	K20TT	IK20	I04	VK20	
940													
2.0 GLE 16V	100-103	B 204 E	(I)	09/90 > 08/91	W20EPR-U	3047	D2	0,7	W20TT	W20	I06	VW20	
2.0 Inj.	88	B 200 E		09/90 > 08/91	W20EPR-U	3047	D2	0,7	W20TT	W20	I06	VW20	
2.0 Inj.	80	B 200 G		09/91 > 08/93	W20EPR-U	3047	D2	0,7	W20TT	W20	I06	VW20	
2.0 Inj.	82	B 200 F	Cat	01/92 >	W20EPR-U	3047	D2	0,7	W20TT	W20	I06	VW20	
2.0 Turbo	105-114	B 200 FT	Cat	01/91 >	W20EPR-U	3047	D2	0,7	W20TT	W20	I06	VW20	
2.3 GLT 16V	114	B 234 F	Cat	09/90 > 09/94	W20EPR-U	3047	D2	0,7	W20TT	W20	I06	VW20	
2.3 GLT 16V	114	B 234 G		09/90 > 08/92	W20EPR-U	3047	D2	0,7	W20TT	W20	I06	VW20	
2.3 GL/GLE	96	B 230 F / .. B	Cat	09/91 >	W20EPR-U	3047	D2	0,7	W20TT	W20	I06	VW20	
2.3 Inj.	96	B 230 G		09/91 >	W20EPR-U	3047	D2	0,7	W20TT	W20	I06	VW20	
2.3 Inj.	84	B 230 F	Cat (S)	09/92 >	W20EPR-U	3047	D2	0,7	W20TT	W20	I06	VW20	
2.3 Turbo	121	B 230 FT	Cat	09/90 >	W20EPR-U	3047	D2	0,7	W20TT	W20	I06	VW20	
2.3 Inj. LPT	99	B 230 FK (Low press. Turbo)	Cat	95 >	W20EPR-U	3047	D2	0,7	W20TT	W20	I06	VW20	
960													
2.0 Inj. 16 Turbo intercooler	140	B 204 FT	Cat	09/90 >	W20EPR-U	3047	D2	0,7	W20TT	W20	I06	VW20	
2.3 Inj. Turbo intercooler	121	B 230 FT	Cat	09/91 >	W20EPR-U	3047	D2	0,7	W20TT	W20	I06	VW20	
2.3 Inj. Turbo intercooler	121	B 230 FT	Cat (S)	03/93 >	W20EPR-U	3047	D2	0,7	W20TT	W20	I06	VW20	
2.3 Inj. Turbo intercooler	125	B 230 GT / -GK		09/91 >	W20EPR-U	3047	D2	0,7	W20TT	W20	I06	VW20	
2.5 Inj. 24V	125	B 6254 F / -S / -G	Cat	08/94 >	Q20PR-U	3007	D12	0,7	Q20TT	IK20	I04	VK20Y	
2.8 Inj.	110	B 280 F	Cat	09/90 > 08/91	T20EPR-U	5032	D7	0,6	-	IT20	I26	VT20	
2.8 Inj.	125	B 280 E		09/90 > 08/91	T20EPR-U	5032	D7	0,6	-	IT20	I26	VT20	
3.0 Inj.	135-150	B 6304 G		09/91 >	Q20PR-U	3007	D12	0,7	Q20TT	IK20	I04	VK20Y	
3.0 Inj. 24V	150	B 6304 F	Cat	09/90 >	Q20PR-U	3007	D12	0,7	Q20TT	IK20	I04	VK20Y	
3.0 Inj. 24V	150-170	B 6304 S / B6304 G	Cat	08/95 >	K20TXR	5063	D20	0,9	K20TT	IK20	I04	VK20Y	
AMAZON													
1.6 P120	44	B 16 A		56 > 61	W20S-U	3075	-	0,7	-				
1.6 S/P 120	63	B 16 B		56 > 61	W22S-U	4027	-	0,7	-				
1.8 P120/PV544		B 18 A / B 18 D		> 68	W20FP-U	3068	D18	0,7	-	IWF20	I78		
1.8 121/122/S		B 18 A / B 18 D		> 68	W20FP-U	3068	D18	0,7	-	IWF20	I78		
1.8 131/132S		B 18 A / B 18 D		> 68	W20FP-U	3068	D18	0,7	-	IWF20	I78		
1.8 123GT/223		B 18 B		> 68	W22FP-U	4021	D74	0,7	-	IWF22	I79		

Свечи зажигания | Автомобили европейского рынка

VOLVO продолжение	KW				СТАНДАРТНЫЕ				ВАРИАНТ ЗАМЕНЫ			
												
2.0 121 / 131	60	B 20 A		69 > 70	W22FP-U	4021	D74	0,7	-	IWF22	I79	
2.0 122 / 123	74	B 20 B		69 > 70	W22FP-U	4021	D74	0,7	-	IWF22	I79	
C												
2.0 202		B 20 A		01/77 > 12/91	W20FP-U	3068	D18	0,7	-	IWF20	I78	
3.0 303 / 304 / 306	117	B 30 A		10/74 > 12/91	W20FP-U	3068	D18	0,7	-	IWF20	I78	
C 30												
1.6 i16V	74	B4164 S3		10/06 >	T16VR-U10	5086	D131	1,3	-	ITV16	I38	-
1.8 i16V	92	B4184 S08		10/06 >	IT20	5326	I26	1,3	-	IT20	I26	VT20
2.0 i16V	107	B4204 S3		10/06 >	K20TXR	5063	D20	0,9	K20TT	IK20	I04	VK20Y
2.4 i20V	125	B5244 S4		10/06 >	K20HR-U11	3381	D118	1,1	-	IKH20	I44	VKH20
2.5 i T5 20V Turbo	162	B5254 T3		10/06 >	IKH20	5344	I44	1,1	-	IKH20	I44	VKH20
C 70												
2.0 T (20V)	120-166	B 5204 T2 / T3 / T4 (Turbo)	Turbo	03/97 >	PK20PR-P8	3245	P27	0,8	K20TT			VK20Y
2.3 T-5 (20V)	176	B 5234 FT /-T3 (Turbo)	Turbo	03/97 >	PK20PR-P8	3245	P27	0,8	K20TT			VK20Y
2.4 i20V	103	B 5244 S5		03/06 >	K20HR-U11	3381	D118	1,1	-	IKH20	I44	VKH20
2.4 i20V	125	B 5244 S4		03/06 >	K20HR-U11	3381	D118	1,1	-	IKH20	I44	VKH20
2.5 i (20V)	142	B 5254 S	Single electrode	03/97 >	K20PR-U	3145	D22	0,9	K20TT	IK20	I04	VK20
2.5 i (20V)	142	B 5254 S	Double electrode	03/97 >	K20TXR	5063	D20	0,9	K20TT	IK20	I04	VK20
2.5 iT (20V)	142	B 5254 T (Turbo)	Turbo	03/97 >	PK20PR-P8	3245	P27	0,8	K20TT	IK20	I04	VK20
2.5 iT5 20V Turbo	162	B 5254 T3	Turbo	03/06 >	IKH20	5344	I44	1,1	-	IKH20	I44	VKH20
PV												
1.6 444 / 544	44	B 16 A		57 > 62	W20S-U	3075	-	0,7	-			
1.6 444 / 544 Sport	56-63	B 16 B		> 68	W22S-U	4027	-	0,7	-			
1.8 544	50-63	B 18 A / B 18 D		62 > 68	W20FP-U	3068	D18	0,7	-	IWF20	I78	
P 1800												
1.8 S		B 18 B		> 68	W22FP-U	4021	D74	0,7	-	IWF22	I79	
2.0 S		B 20 B		> 68	W22FP-U	4021	D74	0,7	-	IWF22	I79	
2.0 ES	96-100	B 20 E		69 > 74	W22FP-U	4021	D74	0,7	-	IWF22	I79	
S 40												
1.6 16V	77-80	B 4164 S /-S2 (F)		06/97 >	K20TXR	5063	D20	0,9	K20TT	IK20	I04	VK20Y
1.6 i16V	74	B 4164 S3		01/05 >	T16VR-U10	5086	D131	1,3	-	ITV16	I38	-
1.8 16V	85-92	B 4184 S /-S2		03/96 >	K20TXR	5063	D20	0,9	K20TT	IK20	I04	VK20Y
1.8 16V GDI	90	B 4184 SM (4G93) (Direct injection)	Russia only	03/99 >	VKB20	5625	-	1,0	-			VKB20
1.8 i16V	92	B 4184 S11		01/04 >	IT20	5326	I26	1,3	-	IT20	I26	VT20
1.9 T-4	147	B4194 FT (Turbo)	Turbo	06/97 > 09/00	PK20PR-P8	3245	P27	0,8	K20TT			VK20Y
2.0 16V	100-103	B 4204 S /-S2 (N7Q-700)		03/96 >	K20TXR	5063	D20	0,9	K20TT	IK20	I04	VK20Y
2.0 16V T (LPT)	118-121	B 4204 T /-T3 (Turbo) (CVVT)	Turbo	10/97 >	PK20PR-P8	3245	P27	0,8	K20TT			VK20Y
2.0 16V T4 (HPT)	147	B 4204 T5 (Turbo) (CVVT)	Turbo	07/00 >	PK20PR-P8	3245	P27	0,8	K20TT			VK20Y
2.4 i20V	103	B 5244 S5		01/04 >	K20HR-U11	3381	D118	1,1	-	IKH20	I44	VKH20
2.4 i20V	125	B 5244 S4		01/04 >	K20HR-U11	3381	D118	1,1	-	IKH20	I44	VKH20
2.5 iT5 20V Turbo	162	B 5254 T3	Turbo	01/04 >	IKH20	5344	I44	1,1	-	IKH20	I44	VKH20Y
S 60												
2.0 20V T	132	B 5204 T5 (Turbo) (VVT)	Turbo	10/00 >	PK20PR-P8	3245	P27	0,8	K20TT			VK20Y
2.3 20V T-5	184	B 5234 T3	Turbo	10/00 >	PK20PR-P8	3245	P27	0,8	K20TT			VK20Y
2.4 20V	103	B 5244 S2 (CVVT)		10/00 >	K20TXR	5063	D20	0,8	K20TT	IK20	I04	VK20Y
2.4 Bi-Fuel	103	B 5244 SG		06/02 >	K20TXR	5063	D20	0,9	K20TT	IK20	I04	VK20
2.4 20V	125	B 5244 S (CVVT)		10/00 >	K20TXR	5063	D20	0,8	K20TT	IK20	I04	VK20Y
2.4 20V T	147	B 5244 T3 /-T5 (CVVT)	Turbo	10/00 >	PK20PR-P8	3245	P27	0,8	K20TT			VK20Y
2.5 20V T	154	B 5254 T2	Turbo	02/04 >	PK20PR-P8	3245	P27	0,8	K20TT	IK20	I04	VK20
2.5 R Turbo	221	B 5254 T4	Turbo	03/03 >	IKH20	5344	I44	1,1	-	IKH20	I44	VKH20Y
2.5 T5	191	B 5244 T5	Turbo	04/04 >	PK20PR-P8	3245	P27	0,8	K20TT	IK20	I04	VK20
S 70												
2.0 (10V)	93	B 5202 S		11/96 >	K20TXR	5063	D20	0,9	K20TT	IK20	I04	VK20
2.0 20V T	132	B 5204 T5 (Turbo) (VVT)	Turbo	07/01 >	PK20PR-P8	3245	P27	0,8	K20TT			VK20Y
2.0 T-5 (20V)	166	B 5204 T3 (Turbo)	Turbo	01/97 >	PK20PR-P8	3245	P27	0,8	K20TT			VK20Y
2.3 T (20V)	142	B 5254 T (Low pressure Turbo)	Turbo	11/96 >	PK20PR-P8	3245	P27	0,8	K20TT			VK20Y
2.3 T-5 (20V)	176	B 5234 T3 (Turbo)	Turbo	01/97 >	PK20PR-P8	3245	P27	0,8	K20TT			VK20Y
2.4 20V	103	B 5244 S2 (CVVT)	Single electrode	03/00 >	K20PR-U	5035	D67	0,8	K20TT	IK20	I04	VK20
2.4 20V	103	B 5244 S2 (CVVT)	Double electrode	03/00 >	K20TXR	5063	D20	0,8	K20TT	IK20	I04	VK20
2.4 Bi-Fuel	103	B 5244 SG / GB5252 S	Single electrode	07/99 >	K20PR-U	5035	D67	0,9	K20TT	IK20	I04	VK20
2.4 Bi-Fuel	103	B 5244 SG / GB5252 S	Double electrode	07/99 >	K20TXR	5063	D20	0,9	K20TT	IK20	I04	VK20
2.4 20V	125	B 5244 S (CVVT)	Single electrode	03/00 >	K20PR-U	5035	D67	0,8	K20TT	IK20	I04	VK20
2.4 20V	125	B 5244 S (CVVT)	Double electrode	03/00 >	K20TXR	5063	D20	0,8	K20TT	IK20	I04	VK20
2.5 (10V)	103-106	B 5252 F, B 5252 S	Single electrode	11/96 >	K20PR-U	5035	D67	0,9	K20TT	IK20	I04	VK20
2.5 (10V)	103-106	B 5252 F, B 5252 S	Double electrode	11/96 >	K20TXR	5063	D20	0,9	K20TT	IK20	I04	VK20
2.5 (20V)	125	B 5254 F, B 5254 S	Single electrode	11/96 >	K20PR-U	5035	D67	0,9	K20TT	IK20	I04	VK20
2.5 (20V)	125	B 5254 F, B 5254 S	Double electrode	11/96 >	K20TXR	5063	D20	0,9	K20TT	IK20	I04	VK20

		KW				СТАНДАРТНЫЕ				ВАРИАНТ ЗАМЕНЫ			
													
VOLVO продолжение													
S 80													
2.0 20V T	120-132	B 5204 T4 (Turbo)	Turbo	08/98 >	PK20PR-P8	3245	P27	0,8	K20TT				VK20Y
2.0 20V T	132	B 5204 T5 (Turbo) (VVT)	Turbo	08/98 >	PK20PR-P8	3245	P27	0,8	K20TT				VK20Y
2.4 20V	103	B 5244 S2 (CVVT)	Single electrode	08/98 >	K20PR-U	5035	D67	0,9	K20TT	IK20	I04		VK20Y
2.4 20V	103	B 5244 S2 (CVVT)	Double electrode	08/98 >	K20TXR	5063	D20	0,9	K20TT	IK20	I04		VK20Y
2.4 20V	125	B 5244 S (CVVT)	Single electrode	08/98 >	K20PR-U	5035	D67	0,9	K20TT	IK20	I04		VK20Y
2.4 20V	125	B 5244 S (CVVT)	Double electrode	08/98 >	K20TXR	5063	D20	0,9	K20TT	IK20	I04		VK20Y
2.4 Bi-Fuel	103	B 5244 SG	Single electrode	09/01 >	K20PR-U	5035	D67	0,9	K20TT	IK20	I04		VK20
2.4 Bi-Fuel	103	B 5244 SG	Double electrode	09/01 >	K20TXR	5063	D20	0,9	K20TT	IK20	I04		VK20
2.4 20V T	147	B 5244 T3 /-T5 (CVVT)	Turbo	06/00 >	PK20PR-P8	3245	P27	0,8	K20TT				VK20Y
2.5 20V T	154	B 5254 T2	Turbo	07/03 >	PK20PR-P8	3245	P27	0,8	K20TT	IK20	I04		VK20
2.8 24V T-6	200	B 6294 T (Biturbo)	Turbo	08/98 >	PK20PR-P8	3245	P27	0,7	K20TT				VK20Y
2.9 24V	144	B 6294 S2		08/98 >	K20TXR	5063	D20	0,9	K20TT	IK20	I04		VK20
S 90													
2.5 Inj. 24V	125	B 6254 F		01/97 >	K20PR-U	5035	D67	0,8	K20TT	IK20	I04		VK20
3.0 Inj. 24V	150	B 6304 F (S)		01/97 >	K20TXR	5063	D20	0,9	K20TT	IK20	I04		VK20
V 40													
1.6 16V	77-80	B 4164 S /-S2 (F)		06/97 >	K20TXR	5063	D20	0,9	K20TT	IK20	I04		VK20Y
1.8 16V	85-92	B 4184 S /-S2		03/96 >	K20TXR	5063	D20	0,9	K20TT	IK20	I04		VK20Y
1.8 16V GDI	90	B 4184 SM (4G93) (Direct injection)	Russia only	03/99 >	VKB20	5625	V25	1,0	-				VKB20
1.9 T-4	147	B 4194 FT (Turbo)	Turbo	06/97 > 09/00	PK20PR-P8	3245	P27	0,8	K20TT				VK20Y
2.0 16V	100-103	B 4204 S /-S2 (N7Q-700)		03/96 >	K20TXR	5063	D20	0,9	K20TT	IK20	I04		VK20Y
2.0 16V T (LPT)	118-121	B 4204 T /-T3 (Turbo) (CVVT)	Turbo	10/97 >	PK20PR-P8	3245	P27	0,8	K20TT				VK20Y
2.0 16V T4 (HPT)	147	B 4204 T5 (Turbo) (CVVT)	Turbo	07/00 >	PK20PR-P8	3245	P27	0,8	K20TT				VK20Y
V 50													
1.6 i 16V	74	B 4164 S3		01/05 >	T16VR-U10	5086	D131	1,3	-	ITV16	I39	-	
1.8 i 16V	92	B 4184 S11		01/04 >	IT20	5326	I26	1,3	-	IT20	I26	VT20	
2.4 i 20V	103	B 5244 S5		01/04 >	K20HR-U11	3381	D118	1,1	-	IKH20	I44	VKH20	
2.4 i 20V	125	B 5244 S4		01/04 >	K20HR-U11	3381	D118	1,1	-	IKH20	I44	VKH20	
2.5 i T5 20V Turbo	162	B 5254 T3	Turbo	01/04 >	IKH20	5344	I44	1,1	-	IKH20	I44	VKH20Y	
V 70													
2.0 (10V)	93	B 5202 S	Single electrode	11/96 >	K20PR-U	3145	D22	0,9	K20TT	IK20	I04		VK20
2.0 (10V)	93	B 5202 S	Double electrode	11/96 >	K20TXR	5063	D20	0,9	K20TT	IK20	I04		VK20
2.0 20V T	132	B 5204 T5 (Turbo) (VVT)	Turbo	07/01 >	PK20PR-P8	3245	P27	0,8	K20TT				VK20Y
2.3 T AWD (20V)	184	B 5234 FT+ (Turbo)	Turbo	04/97 >	PK20PR-P8	3245	P27	0,8	K20TT				VK20Y
2.3 T (20V)	142	B 5254 T (Low pressure Turbo)	Turbo	11/96 >	PK20PR-P8	3245	P27	0,8	K20TT				VK20Y
2.3 T-5 (20V)	176	B 5234 T3 (Turbo)	Turbo	01/97 >	PK20PR-P8	3245	P27	0,8	K20TT				VK20Y
2.4 20V	103	B 5244 S2 (CVVT)	Single electrode	03/00 >	K20PR-U	3145	D22	0,8	K20TT	IK20	I04		VK20
2.4 20V	103	B 5244 S2 (CVVT)	Double electrode	03/00 >	K20TXR	5063	D20	0,8	K20TT	IK20	I04		VK20
2.4 20V Bi-Fuel	103	GB 5252S (Petrol/Gas/CNG)		03/00 >	VK20Y	5637	V37	0,8	-	IK20	I04		VK20Y
2.4 20V	125	B 5244 S (CVVT)	Single electrode	03/00 >	K20PR-U	3145	D22	0,8	K20TT	IK20	I04		VK20
2.4 20V	125	B 5244 S (CVVT)	Double electrode	03/00 >	K20TXR	5063	D20	0,8	K20TT	IK20	I04		VK20
2.5 (10V)	103-106	B 5252 F, B 5252 S	Single electrode	11/96 >	K20PR-U	3145	D22	0,9	K20TT	IK20	I04		VK20
2.5 (10V)	103-106	B 5252 F, B 5252 S	Double electrode	11/96 >	K20TXR	5063	D20	0,9	K20TT	IK20	I04		VK20
2.5 (20V)	125	B 5254 F, B 5254 S	Single electrode	11/96 >	K20PR-U	3145	D22	0,9	K20TT	IK20	I04		VK20
2.5 (20V)	125	B 5254 F, B 5254 S	Double electrode	11/96 >	K20TXR	5063	D20	0,9	K20TT	IK20	I04		VK20
2.5 20V Turbo R	221	B 5254T	Turbo	03/03 >	IKH20	5344	I44	-	-	IKH20	I44	VKH20	
V 90													
2.5 Inj. 24V	125	B 6254 F		01/97 >	K20PR-U	3145	D22	0,8	K20TT	IK20	I04		VK20
3.0 Inj. 24V	150	B 6304 F (S)		01/97 >	K20TXR	5063	D20	0,9	K20TT	IK20	I04		VK20
XC 70													
2.3 AWD (20V)	140	B 5234 T7	Turbo	09/00 >	PK20PR-P8	3245	P27	0,8	K20TT	IK20	I04		VK20
2.5 AWD (20V)	154	B 5254 T2	Turbo	09/02 >	PK20PR-P8	3245	P27	0,8	K20TT	IK20	I04		VK20
XC 90													
2.5 T (20V)	154	B 5254 T2	Turbo	10/02 >	PK20PR-P8	3245	P27	0,8	K20TT	IK20	I04		VK20
2.9 24V T6 Biturbo	200	B 6294 T	Turbo	10/02 >	PK20PR-P8	3245	P27	0,8	K20TT	IK20	I04		VK20
4.4 V-8	232	B 8444 S		01/05 >	SK20PR-A11	3418	S25	1,1	-	IK20	I04		VK20
VW													
BETLE													
1.4	55	BCA		11/01 >	PKJ16CR-L11	3246	P10	1,1	K16TT	IK16	I03		VK16
1.6	75	AWH, AYD		11/99 >	K20PBR-S10	5061	D76	1,0	K20TT	IK20	I04		VK20
1.8 20V Turbo	110	APH, AVC, AWV, AWU,		11/98 >	PK20PR-P8	3245	P27	0,8	K20TT				VK20Y
2.0 i	85	AEG, AQY, APK		05/98 >	K20PBR-S10	5061	D76	0,9	K20TT	IK20	I04		VK20
2.0 i	85	AZJ, AZG		08/00 >	PKJ16CR-L11	3246	-	1,1	K16TT	SKJ16CRL11	S10		
2.3 i V5	125	AQN (VR-5 engine 4V)		10/00 >	PKJ16CR-L11	3246	-	1,1	K16TT	SKJ16CRL11	S10		
3.2 RSI 3.2	165	AXJ		04/00 >	PKJ16CR-L11	3246	P10	1,1	K16TT	IK16	I03		VK16

Свечи зажигания | Автомобили европейского рынка











KW	KW	KW	KW	KW	СТАНДАРТНЫЕ				ВАРИАНТ ЗАМЕНЫ			
					4 PACK	4 PACK	4 PACK	4 PACK	4 PACK	4 PACK	4 PACK	4 PACK
VW продолжение												
BORA												
1.4 16V	55	AXP, BCA		05/00 > 04/02	PKJ16CR-L11	3246	-	1,1	K16TT	SKJ16CR-L11	S10	
1.4 16V	55	AHW, AKQ, APE, AXP (EA111)		08/97 >	K20PBR-S10	5061	D76	1,0	K20TT	IK20	I04	VK20
1.6	74	AEH, AKL, APF, AVU		08/97 >	K20PBR-S10	5061	D76	1,0	K20TT	IK20	I04	VK20
1.6 16V	77	ATN, AUS		09/00 >	K20PBR-S10	5061	D76	1,0	K20TT	IK20	I04	VK20
1.6 16V	77	AZD, BCB		09/00 >	PKJ20CR-L11	3247	-	1,1	K20TT			VK20
1.6 FSI	81	BAD	Direct injection	08/01 > 05/05	K20PBR-S10	5061	D76	1,0	K20TT	IK20	I04	VK20
1.8 20V 4-Motion	92	AGN		08/97 >	K20PBR-S10	5061	D76	1,0	K20TT	IK20	I04	VK20
1.8 20V Turbo	110	AGU, APH, ARZ, AUM		08/97 >	PK20PR-P8	3245	P27	0,8	K20TT			VK20Y
1.8 20V Turbo	110	ARX, AWW, AWD		08/97 >	PK20PR-P8	3245	P27	0,8	K20TT			VK20Y
2.0	85	APK, AQY, AEG, AZH		07/98 >	K20PBR-S10	5061	D76	1,0	K20TT	IK20	I04	VK20
2.0	85	AZG, ATU, AWF		07/98 >	K20PBR-S10	5061	D76	1,0	K20TT	IK20	I04	VK20
2.0 4-Motion	85	AZJ, AZG		05/01 >	PKJ16CR-L11	3246	-	1,1	K16TT	SKJ16CR-L11	S10	
2.3 V5	110	AGZ (VR-5 engine)	Platinum	08/97 > 02/01	PK16PR11	3264	P22	1,1	K16TT	IK16	I03	VK16
2.3 V5 4-Motion	110	AGZ (VR-5 engine)	2-Electr. Platin.	08/97 > 02/01	PK16TR11	3289	-	1,1	K16TT			VK16
2.3 V5 4-Motion	125	AQN (VR-5 engine 4V)		09/00 >	PKJ16CR-L11	3246	-	1,1	K16TT	SKJ16CR-L11	S10	
2.8 V6 4-Motion	150	AQP, AUE, BDE (VR-6 4V)		05/99 >	PKJ16CR-L11	3246	-	1,1	K16TT	SKJ16CR-L11	S10	
BUS												
1.9 (24/25)	44-57	DF / DG		08/82 > 07/87	W20EPB	5065	D29	0,7	W20TT	IW20	I06	VW20
1.9 (24/25)	44-57	DF / DG		08/89 > 07/92	W20EPB	5065	D29	0,7	W20TT	IW20	I06	VW20
1.9 (24/25)	60-66	DH / GW		08/83 > 08/85	W20ES-U	3051	-	0,7	-	IW20	I06	VW20
1.9 (24/25)	40	EY		08/84 > 05/88	W20ES-U	3051	-	0,7	-	IW20	I06	VW20
2.1 (24/25)	68-70	MV / SS		08/85 > 07/92	W20ES-U	3051	-	0,7	-	IW20	I06	VW20
2.1 Syncro (24 / 25)	70	MV		08/85 > 07/92	W20ES-U	3051	-	0,7	-	IW20	I06	VW20
2.1 .. / Syncro (24 / 25)	64	SR	(CH)	08/86 > 07/92	W20ES-U	3051	-	0,7	-	IW20	I06	VW20
CADDY												
1.4	44	AEX		01/96 >	W20EPBR-S	5067	D1	1,0	W20TT	IW20	I06	VW20
1.4	44	AUD		01/96 >	PKJ16CR-L11	3246	-	1,1	K16TT	SKJ16CR-L11	S10	
1.4 16V	55			12/03 >	K20PBR-S10	5061	D76	1,0	K20TT	IK20	I04	VK20
1.5	51	JB		08/82 > 07/83	W16EP-U	3018	D8	0,7	W16TT	IW16	I05	VW16
1.6	55	EM	(CH, S)	08/82 > 07/83	W20EP-U	3043	D4	0,7	W20TT	IW20	I06	VW20
1.6	55	HN	(CH, S)	08/83 > 07/89	W16EPB-10	5064	-	1,0	-	IW16	I05	VW16
1.6	55	EW		08/83 > 07/92	W16EPB-10	5064	-	1,0	-	IW16	I05	VW16
1.6	55	AEE, 1F		01/96 >	W20EPBR-S	5067	D1	1,0	W20TT	IW20	I06	VW20
1.6	74			12/03 >	K20PBR-S10	5061	D76	1,0	K20TT	IK20	I04	VK20
1.8	70	JH		08/85 > 07/92	W20EPBR-S	5067	D1	1,0	W20TT	IW20	I06	VW20
CALIFORNIA/CARAVELLE												
1.8 (70)	48-49	PD		12/90 > 07/92	W20EPB	5065	D29	0,8	W20TT	IW20	I06	VW20
1.8 (70)	48-49	PD		12/90 >	W20EPB	5065	D29	0,8	W20TT	IW20	I06	VW20
2.0 (70)	62-64	AAC		09/90 > 06/93	W16ETR-S	3285	-	0,8	W16TT	IW16	I05	VW16
2.0 (70)	62-64	AAC		07/93 >	W20EPBR-S	5067	D1	0,8	W20TT	IW16	I05	VW16
2.5 (70)	80-81	AAF		11/90 > 12/93	W16ETR-S	3285	-	0,8	W16TT	IW16	I05	VW16
2.5 (70)	80-81	AAF		11/92 > 08/93	W16ETR-S	3285	-	0,8	W16TT	IW16	I05	VW16
2.5 (70)	80-81	AAF		07/93 >	W16ETR-S	3285	-	1,0	W16TT	IW16	I05	VW16
CORRADO												
1.8 G60	118	PG		09/88 > 09/93	IW22	5307	I07	0,7	-	IW22	I07	VW22
1.8 G60	118	PG	City driving	09/88 > 09/93	IW20	5306	I06	0,7	-	IW20	I06	VW20
1.8 16V	98-102	KR		09/88 > 07/92	K20PBR	5060	D105	0,8	K20TT	IK20	I04	VK20Y
2.0	85	2E		07/93 > 09/94	W20EPBR-S	5067	D1	1,0	W20TT	IW20	I06	VW20
2.0	85	ADY		07/94 >	W20EPBR-S	5067	D1	1,0	W20TT	IW20	I06	VW20
2.0 16V	100	9A		08/91 >	K22PBR-S	5062	-	0,8	-	IK20	I04	VK20
2.9 VR6	132	AAA		08/91 > 06/95	K20TXR	5063	D20	0,9	K20TT	IK16	I03	VK16
2.9 VR6	132	AAA	Platinum	07/95 >	PK16PR11	3264	P22	1,1	K16TT	IK16	I03	VK16
2.9 VR6	132	AAA	2-Electr. Platin.	07/95 >	PK16TR11	3289	-	1,1	K16TT			VK16
2.9 VR6	140	ABV		08/91 > 06/95	K20TXR	5063	D20	0,9	K20TT	IK16	I03	VK16
2.9 VR6	140	ABV	Platinum	07/95 >	PK16PR11	3264	P22	1,1	K16TT	IK16	I03	VK16
2.9 VR6	140	ABV	2-Electr. Platin.	07/95 >	PK16TR11	3289	-	1,1	K16TT			VK16
DERBY												
0.9	29	HA		01/77 > 09/81	W20EP-U	3043	D4	0,7	W20TT	IW20	I06	VW20
1.1 .. / Formel E	37	HB		01/77 > 07/83	W20EP-U	3043	D4	0,7	W20TT	IW20	I06	VW20
1.3	43	HJ, HH		01/77 > 07/83	W20EP-U	3043	D4	0,7	W20TT	IW20	I06	VW20
1.3	55	GK		09/82 > 12/84	W22EPB	5066	-	0,8	-	IW22	I07	VW22
EOS												
1.6 FSI	85	BLF	Direct injection	05/06 >	K20PBR-S10	5061	D76	1,0	K20TT	IK20	I04	VK20
2.0 FSI	110	BVZ	Direct injection	03/06 >	K20PR-U	3145	D22	0,9	K20TT	IK20	I04	VK20
2.0 FSI Turbo	147	BWA	Direct injection	03/06 >	PK20PR-P8	3245	P27	0,8	K20TT			VK20Y
3.2 FSI V6	184	BUB	Direct injection	06/06 >	VXU22	5608	V08	0,9	-			VXU22
FOX (5Z1)												
1.2 i	40	BMD		05/04 >	KJ20CR-L11	3169	D106	0,9	K20TT	IK20	I04	VK20

KW	KW	KW	KW	KW	СТАНДАРТНЫЕ				ВАРИАНТ ЗАМЕНЫ			
					4 PACK	4 PACK	4 PACK	4 PACK	4 PACK	4 PACK	4 PACK	4 PACK
VW продолжение												
1.4 i	55	BKR		05/04 >	PKJ16CR-L11	3246	-	1,1	K16TT	IK16	I03	VK16
GOLF I												
1.1	37-38	FA, FJ		04/74 > 07/79	W20EP-U	3043	D4	0,7	W20TT	W20	I06	VW20
1.1 .. / Formel E	37	GG		08/79 > 07/83	W20EP-U	3043	D4	0,7	W20TT	W20	I06	VW20
1.3	43	GS	(CH, S)	08/82 > 07/83	W20EP-U	3043	D4	0,7	W20TT	W20	I06	VW20
1.3	44	GF		09/79 > 07/83	W20EP-U	3043	D4	0,7	W20TT	W20	I06	VW20
1.5	48-51	GH, JB		08/77 > 07/84	W16EP-U	3018	D8	0,7	W16TT	W16	I05	VW16
1.5	48-51	FK, FH, EH		08/77 > 07/84	W20EP-U	3043	D4	0,7	W20TT	W20	I06	VW20
1.6	55	EM	(CH, S)	08/79 > 07/83	W20EP-U	3043	D4	0,7	W20TT	W20	I06	VW20
1.6	81	EG		06/76 > 07/82	W22EP-U	3085	D27	0,7	-	W22	I07	VW22
1.8 GTi	82	DX / JJ		08/82 > 07/83	W20EPB	5065	D29	0,8	W20TT	W20	I06	VW20
GOLF II												
1.0	33-37	GN		08/83 > 07/85	W20EP-U	3043	D4	0,7	W20TT	W20	I06	VW20
1.0	37	HZ	Green *	10/85 > 07/88	W20EPB	5065	D29	0,8	W20TT	W20	I06	VW20
1.0	37	HZ	Grey *	08/88 > 07/89	W20EP-U	3043	D4	0,7	W20TT	W20	I06	VW20
1.0	37	HZ	Green *	08/89 > 10/91	W20EPB	5065	D29	0,8	W20TT	W20	I06	VW20
1.3	37	HW	(A)	08/83 > 07/84	W20EP-U	3043	D4	0,7	W20TT	W20	I06	VW20
1.3	40	HK		08/83 > 07/85	W20EP-U	3043	D4	0,7	W20TT	W20	I06	VW20
1.3	43-44	GT	(CH, S)	08/83 > 07/87	W20EP-U	3043	D4	0,7	W20TT	W20	I06	VW20
1.3	37-44	NZ, MH, NU, 2C, 2G	Green *	08/85 > 07/92	W20EPB	5065	D29	0,8	W20TT	W20	I06	VW20
1.3	37-44	NZ, MH, NU, 2C, 2G	Grey *	08/85 > 07/92	W20EP-U	3043	D4	0,7	W20TT	W20	I06	VW20
1.6	53-55	RF, EZ, EZA	Green *	08/83 > 10/91	W16EPB-10	5064	-	1,0	-	W16	I05	VW16
1.6	53-55	RF, EZ, EZA	Grey *	08/83 > 10/91	W16EP-U	3018	D8	0,7	W16TT	W16	I05	VW16
1.6	55	HM	(CH, S)	08/83 > 07/88	W16EPB-10	5064	-	1,0	-	W16	I05	VW16
1.6	51	PN		08/86 > 07/92	W20EPBR-S	5067	D1	1,0	W20TT	W16	I05	VW16
1.6	55	ABN		08/91 > 07/92	W20EPB	5065	D29	1,0	W20TT	W20	I06	VW20
1.8	62	RH	Green *	10/85 > 08/87	W20EPB	5065	D29	0,8	W20TT	W20	I06	VW20
1.8	62	RH	Grey *	08/87 > 07/89	W20EP-U	3043	D4	0,7	W20TT	W20	I06	VW20
1.8	62	RH	Green *	08/89 > 10/91	W20EPB	5065	D29	0,8	W20TT	W20	I06	VW20
1.8 .. / GTi	82	GZ	(CH, S)	01/84 > 07/88	W20EPB	5065	D29	0,8	W20TT	W20	I06	VW20
1.8 GTi	82	EV		01/84 > 07/87	W20EPB	5065	D29	0,8	W20TT	W20	I06	VW20
1.8 GTi	82	PB		11/83 > 10/91	W20EPB	5065	D29	0,8	W20TT	W20	I06	VW20
1.8	66-79	EV, GU, GX, PF, 2H		11/83 > 10/91	W20EPB	5065	D29	0,8	W20TT	W20	I06	VW20
1.8	66-79	RD, RG, RP		01/84 > 10/91	W20EPBR-S	5067	D1	0,8	W20TT	W20	I06	VW20
1.8	66	HV	(CH, S)	04/84 > 07/87	W20EP-U	3043	D4	0,7	W20TT	W20	I06	VW20
1.8	77	RV, HT		08/87 > 10/91	W20EPB	5065	D29	0,8	W20TT	W20	I06	VW20
1.8 16V	102	KR		02/86 > 10/91	K20PBR	5060	D105	0,8	K20TT	IK20	I04	VK20Y
1.8 16V	95	PL		02/86 > 10/91	K22PBR-S	5062	-	0,8	-	IK22	I10	VK22
1.8 Rallye / G60	118	PG, 1H (G-Lader) W/W Cat		04/89 > 07/91	W22	5307	I07	0,7	-	W22	I07	VW22
1.8 Rallye / G60	118	PG, 1H (G-Lader) W/W Cat	City driving	04/89 > 07/91	W22	5306	I06	0,7	-	W20	I06	VW20
1.8 Syncro	66	GU		> 07/91	W20EPB	5065	D29	0,8	W20TT	W20	I06	VW20
1.8 Syncro	66	GX		> 07/91	W20EPBR-S	5067	D1	0,8	W20TT	W20	I06	VW20
1.8 Syncro	72	1P	Green *, W/W Cat	08/88 > 07/91	W20EPB	5065	D29	0,8	W20TT	W20	I06	VW20
1.8 Syncro	72	1P	Grey *, W/W Cat	08/88 > 07/91	W20EP-U	3043	D4	0,7	W20TT	W20	I06	VW20
1.8 Syncro G60	118	PG (G-Lader)		06/90 > 07/91	W22	5307	I07	0,7	-	W22	I07	VW22
1.8 Syncro G60	118	PG (G-Lader)	City driving	06/90 > 07/91	W22	5306	I06	0,7	-	W20	I06	VW20
GOLF III												
1.3	40-44	ADX		10/94 > 98	W20EPBR-S	5067	D1	0,8	W20TT	W20	I06	VW20
1.4	40-44	ABD		11/91 > 08/93	W20EPB	5065	D29	0,8	W20TT	W20	I06	VW20
1.4	40-44	ABD		09/93 > 98	W20EPBR-S	5067	D1	0,8	W20TT	W16	I05	VW16
1.4	40	AEX		10/94 > 98	W20EPBR-S	5067	D1	0,8	W20TT	W20	I06	VW20
1.6	55	ABU		92 > 08/93	W16EPB-10	5064	-	0,8	-	W16	I05	VW16
1.6	55	ABU, AEA, AEE		09/93 > 98	W20EPBR-S	5067	D1	0,8	W20TT	W20	I06	VW20
1.6	74	AEK, AFT		07/94 > 98	K20PBR-S10	5061	D76	0,8	K20TT	IK20	I04	VK20Y
1.8	55	AAM		11/91 > 98	W20EPBR-S	5067	D1	0,8	W20TT	W20	I06	VW20
1.8	66	ABS		11/91 > 98	W20EPBR-S	5067	D1	0,8	W20TT	W20	I06	VW20
1.8	66	ADZ, ACC		07/94 > 98	W20EPBR-S	5067	D1	1,0	W20TT	W20	I06	VW20
2.0	85	2E		10/91 > 09/94	W20EPBR-S	5067	D1	0,9	W20TT	W20	I06	VW20
2.0	79-107	AEP		10/94 > 98	W20EPBR-S	5067	D1	1,0	W20TT	W20	I06	VW20
2.0	85	ADY		07/94 > 98	W20EPBR-S	5067	D1	1,0	W20TT	W20	I06	VW20
2.0 Syncro	85	AGG, ADY		07/95 > 98	W20EPBR-S	5067	D1	1,0	W20TT	W20	I06	VW20
2.0 16V	110	ABF		08/92 > 98	IK22	5310	I10	0,8	-	IK22	I10	VK22
2.8 VR6	128	AAA		01/92 > 06/95	K20TXR	5063	D20	0,9	K20TT	IK16	I03	VK16
2.8 VR6	128	AAA	Platinum	07/95 > 98	PK16PR11	3264	P22	1,1	K16TT	IK16	I03	VK16
2.8 VR6	128	AAA	2-Electr. Platin.	07/95 > 98	PK16TR11	3289	-	1,1	K16TT			VK16
2.9 VR6 Syncro	140	ABV		01/94 > 06/95	K20TXR	5063	D20	0,9	K20TT	IK16	I03	VK16
2.9 VR6 Syncro	140	ABV	Platinum	07/95 > 98	PK16PR11	3264	P22	1,1	K16TT	IK16	I03	VK16
2.9 VR6 Syncro	140	ABV	2-Electr. Platin.	07/95 > 98	PK16TR11	3289	-	1,1	K16TT			VK16

KW	KW	KW	KW	KW	KW	СТАНДАРТНЫЕ				ВАРИАНТ ЗАМЕНЫ			
						4 PACK	4 PACK	4 PACK	4 PACK	4 PACK	4 PACK	4 PACK	4 PACK
VW продолжение													
GOLF IV													
1.4 16V	55	AXP, BCA		05/00 > 04/02	PKJ16CR-L11	3246	-	1,1	K16TT	SKJ16CR-L11	S10		
1.4 16V	55	AHW, AKQ, APE, AXP (EA111)		08/97 >	K20PBR-S10	5061	D76	1,0	K20TT	IK20	I04	VK20	
1.6	74	AEH, AKL, APF, AVU		08/97 >	K20PBR-S10	5061	D76	1,0	K20TT	IK20	I04	VK20	
1.6 16V	77	ATN, AZD, AUS, BCB, BFQ		02/00 > 09/00	K20PBR-S10	5061	D76	1,0	K20TT	IK20	I04	VK20	
1.6 16V	77	AZD, BCB		09/00 >	PKJ20CR-L11	3247	-	1,1	K20TT			VK20	
1.6 FSI	81	BAD	Direct injection	08/01 > 05/05	K20PBR-S10	5061	D76	1,0	K20TT	IK20	I04	VK20	
1.8 20V 4-Motion	92	AGN		08/97 >	K20PBR-S10	5061	D76	1,0	K20TT	IK20	I04	VK20	
1.8 20V Turbo	110	AGU, APH, ARZ, AUM		08/97 >	PK20PR-P8	3245	P27	0,8	K20TT			VK20Y	
1.8 20V Turbo	110	ARX, AWW, AWD		08/97 >	PK20PR-P8	3245	P27	0,8	K20TT			VK20Y	
1.8 GTI Turbo	132	AUQ		08/01 >	PK20PR-P8	3245	P27	0,8	K20TT			VK20Y	
2.0	85	APK, AQY, AEG, AZH		07/98 >	K20PBR-S10	5061	D76	1,0	K20TT	IK20	I04	VK20	
2.0	85	AZG, ATU, AWF		07/98 >	K20PBR-S10	5061	D76	1,0	K20TT	IK20	I04	VK20	
2.0 4-Motion	85	AZJ, AZG		05/01 >	PKJ16CR-L11	3246	-	1,1	K16TT	SKJ16CR-L11	S10		
2.3 V5	110	AGZ (VR-5 engine)	Platinum	08/97 > 02/01	PK16PR11	3264	P22	1,1	K16TT	IK16	I03	VK16	
2.3 V5 4-Motion	110	AGZ (VR-5 engine)	2-Electr. Platin.	08/97 > 02/01	PK16TR11	3289	-	1,1	K16TT			VK16	
2.3 V5 4-Motion	125	AQN (VR-5 engine 4V)		09/00 >	PKJ16CR-L11	3246	-	1,1	K16TT	SKJ16CR-L11	S10		
2.8 V6 4-Motion	150	AQP, AUE, BDE (VR-6 4V)		05/99 >	PKJ16CR-L11	3246	-	1,1	K16TT	SKJ16CR-L11	S10		
3.2 VR6 24V (R32)	176	BFH		05/02 >	VXU22	5608	V08	0,9	-			VXU22	
GOLF V													
1.4 i16V	55	BCA		10/03 >	K20PBR-S10	5060	D76	1,0	K20TT	IK20	I04	VK20	
1.4 FSI	66	BKG, BLN	Direct injection	10/03 >	K20PBR-S10	5061	D76	1,0	K20TT	IK20	I04	VK20	
1.6 i	75	BGU		01/04 >	K20PBR-S10	5061	D76	1,0	K20TT	IK20	I04	VK20	
1.6 FSI	85	BAG, BLP, BLF, BLN	Direct injection	10/03 >	K20PBR-S10	5061	D76	1,0	K20TT	IK20	I04	VK20	
2.0 FSI Turbo	147	AXX		09/04 >	PK20PR-P8	3245	P27	0,8	K20TT			VK20Y	
GOLF VI													
1.4 i16V	59	CGGA		10/08 >	IK20L	5358	I58	1,1	-	IK20L			
1.6	75	CCSA		11/08 >	K20PBR-S10	5061	D76	1,0	K20TT	IK20	I04	VK20	
GOLF CABRIOLET													
1.1	37	GG		01/79 > 07/83	W20EP-U	3043	D4	0,7	W20TT	IW20	I06	VW20	
1.3	40	HK		08/83 > 07/86	W20EP-U	3043	D4	0,7	W20TT	IW20	I06	VW20	
1.5	51	JB		08/77 > 07/84	W16EP-U	3018	D8	0,7	W16TT	IW16	I05	VW16	
1.6	81	EG		06/76 > 07/83	W22EP-U	3085	D27	0,7	-	IW22	I07	VW22	
1.6	55	EM		01/79 > 07/83	W20EP-U	3043	D4	0,7	W20TT	IW20	I06	VW20	
1.6	55	HN	(CH, S)	08/83 > 07/86	W16EPB-10	5064	-	1,0	-	IW16	I05	VW16	
1.6	51-55	EW, EWA		08/83 > 12/92	W16EPB-10	5064	-	1,0	-	IW16	I05	VW16	
1.6	53	RE		04/86 > 07/90	W20EPBR-S	5067	D1	1,0	W20TT	IW16	I05	VW16	
1.6 III	74	AEK	MPI	10/94 >	K20PBR-S10	5061	D76	1,0	K20TT	IK20	I04	VK20	
1.8	70-82	DX, JH, 2H		08/82 > 08/93	W20EPB	5065	D29	0,8	W20TT	IW20	I06	VW20	
1.8	82	KT	(CH, S)	08/83 > 07/89	W20EPB	5065	D29	0,8	W20TT	IW20	I06	VW20	
1.8	66	EX		08/83 > 08/84	W20EP-U	3043	D4	0,8	W20TT	IW20	I06	VW20	
1.8	66	EX		09/84 > 12/92	W20EPB	5065	D29	0,8	W20TT	IW20	I06	VW20	
1.8 III	55	AAM		07/93 >	W20EPBR-S	5067	D1	0,8	W20TT	IW16	I05	VW16	
1.8 III	66	ABS, ADZ		07/93 >	W20EPBR-S	5067	D1	1,0	W20TT	IW20	I06	VW20	
2.0 III	85	2E		07/93 > 09/94	W20EPBR-S	5067	D1	1,0	W20TT	IW20	I06	VW20	
2.0 III	85	AGG, ADY, ABA		10/94 >	W20EPBR-S	5067	D1	1,0	W20TT	IW20	I06	VW20	
2.0 III	85	ABA	(U.S.A.)	10/94 >	IK16	5303	I03	0,9	-	IK16	I03	VK16	
ILTIS													
1.7	55	YX, WL, 1C		03/79 > 12/88	W20EP-U	3043	D4	0,7	W20TT	IW20	I06	VW20	
JETTA													
1.1 ../Formel E	37	GG		08/80 > 12/83	W20EP-U	3043	D4	0,7	W20TT	IW20	I06	VW20	
1.3	40-44	GF, HK, GS	(CH, S)	08/79 > 07/85	W20EP-U	3043	D4	0,7	W20TT	IW20	I06	VW20	
1.5	48-51	GH, JB		08/77 > 12/83	W16EP-U	3018	D8	0,7	W16TT	IW16	I05	VW16	
1.6	81	EG		08/79 > 07/82	W22EP-U	3085	D27	0,7	-	IW22	I07	VW22	
1.6	55	EM	(CH, S)	08/79 > 07/83	W20EP-U	3043	D4	0,7	W20TT	IW20	I06	VW20	
1.6	63	FR		78 > 12/83	W20EP-U	3043	D4	0,7	W20TT	IW20	I06	VW20	
1.6	51-55	HM, HN	(CH, S)	08/83 > 07/88	W16EPB-10	5064	-	1,0	-	IW16	I05	VW16	
1.8	66-82	DX, JJ, EV, GU, PF		08/82 > 03/84	W20EPB	5065	D29	0,8	W20TT	IW20	I06	VW20	
1.8	66-82	RD, RG, RP, GX		08/82 > 03/84	W20EPBR-S	5067	D1	0,8	W20TT	IW20	I06	VW20	
JETTA (II) (19E)													
1.0	37	HZ		08/86 > 10/91	W20EP-U	3043	D4	0,7	W20TT	IW20	I06	VW20	
1.0	37	HZ	(CH, S)	08/86 > 10/92	W20EPB	5065	D29	0,8	W20TT	IW20	I06	VW20	
1.3	37	HW	(A)	01/84 > 07/84	W20EP-U	3043	D4	0,7	W20TT	IW20	I06	VW20	
1.3	43-44	GT	(CH, S)	01/84 > 07/87	W20EP-U	3043	D4	0,7	W20TT	IW20	I06	VW20	
1.3	40-44	2G, NZ, 2C, MH	Green*	08/85 > 07/92	W20EPB	5065	D29	0,8	W20TT	IW20	I06	VW20	
1.3	40-44	2G, NZ, 2C, MH	Grey*	08/85 > 07/92	W20EP-U	3043	D4	0,7	W20TT	IW20	I06	VW20	
1.6	51-55	HM, HN	(CH, S)	08/83 > 07/88	W16EPB-10	5064	-	1,0	-	IW16	I05	VW16	
1.6	51-55	RF, EZ, EZA	Green*	01/84 > 10/91	W16EPB-10	5064	-	1,0	-	IW16	I05	VW16	
1.6	51-55	RF, EZ, EZA	Grey*	01/84 > 10/91	W16EP-U	3018	D8	0,7	W16TT	IW16	I05	VW16	

KW	KW	KW	KW	KW	СТАНДАРТНЫЕ				ВАРИАНТ ЗАМЕНЫ			
					4 PACK	4 PACK	4 PACK	4 PACK	4 PACK	4 PACK	4 PACK	4 PACK
VW продолжение												
1.6	51-55	ABN, PN		10/86 > 07/92	W20EPB	5065	D29	1,0	W20TT	IW20	I06	VW20
1.8	66-82	DX, JJ, EV, PF, PB		01/84 > 10/91	W20EPB	5065	D29	0,8	W20TT	IW20	I06	VW20
1.8	66-82	RD, RG, RP		01/84 > 10/91	W20EPBR-S	5067	D1	0,8	W20TT	IW20	I06	VW20
1.8	66	RP	Cat	08/87 > 10/91	W20EPBR-S	5067	D1	0,8	W20TT	IW20	I06	VW20
1.8	79	PF	Cat	08/87 > 10/91	W20EPBR-S	5067	D1	0,8	W20TT	IW20	I06	VW20
1.8	82	GZ	(CH, S)	01/84 > 07/87	W20EPB	5065	D29	0,8	W20TT	IW20	I06	VW20
1.8	66	HV	(CH, S)	04/84 > 07/87	W20EP-U	3043	D4	0,7	W20TT	IW20	I06	VW20
1.8 16V	95	PL		06/86 > 10/91	K22PBR-S	5062	-	0,8	-	IK22	I10	VK22
1.8 16V	102	KR		08/86 > 10/91	K22PBR-S	5062	-	0,8	-	IK22	I10	VK22
1.8 .. / Syncro	66	GU	WW Cat	01/84 > 10/91	W20EPB	5065	D29	0,8	W20TT	IW20	I06	VW20
1.8 .. / Syncro	66	GX	WW Cat	01/84 > 10/91	W20EPBR-S	5067	D1	0,8	W20TT	IW20	I06	VW20
1.8 .. / Syncro	72	1P	Green *, WW Cat	08/88 > 07/92	W20EPB	5065	D29	0,8	W20TT	IW20	I06	VW20
1.8 .. / Syncro	72	1P	Grey *, WW Cat	08/88 > 07/92	W20EP-U	3043	D4	0,7	W20TT	IW20	I06	VW20
2.0 16V	100	9A		08/89 > 07/92	K22PBR-S	5062	-	0,8	-	IK20	I04	VK20
JETTA (III) (1K2)												
1.6 i 16V	75	BSE, BSF		09/05 >	K20PBR-S10	5061	D76	1,0	K20TT	IK20	I04	VK20
1.6 FSI	85	BLF	Direct injection	09/05 >	K20PBR-S10	5061	D76	1,0	K20TT	IK20	I04	VK20
2.0 FSI	110	BLY	Direct injection	09/05 >	K20PR-U	3145	D22	0,9	K20TT	IK20	I04	VK20
2.0 FSI Turbo	147	BWA	Direct injection	10/05 >	PK20PR-P8	3245	P27	0,8	K20TT			VK20Y
KÄFER/BEETLE												
1.2 1200	25	D		01/78 > 12/85	W16FS-U	3034	-	0,6	-	IWF16	I59	
1.6 1600	34-37	AD, AF, AS		08/70 > 07/80	W16FS-U	3034	-	0,6	-	IWF16	I59	
1.6 1600	34-37	AD, AF, AS	High performance	08/70 > 07/80	IWF16	5359	I59	0,6	-	IWF16	I59	
1.6 i 1600 (Mexico)	33	ACD (19.0 mm thread)	Cat	93 >	W16EP-U	3018	D8	0,6	W16TT	IW16	I05	VW16
KARMANN GHIA												
1.5 1500	32	H, L		01/66 > 12/69	W16FS-U	3034	-	0,6	-	IWF16	I59	
1.6 1600	37	AD		01/70 > 12/73	W16FS-U	3034	-	0,6	-	IWF16	I59	
LT												
2.0 28/31/35	51-55	CH, CL		05/75 > 11/82	W20EP-U	3043	D4	0,7	W20TT	IW20	I06	VW20
2.3 28/35/46	105	AGL		05/96 > 11/01	K20TXR	5063	D20	0,9	K20TT	IK20	I04	VK20
2.4 28/31/35/40/45/50/55	62-66	DL, HS		12/82 > 07/92	W20EP-U	3043	D4	0,7	W20TT	IW20	I06	VW20
2.4 40/45 4x4	66	DL		09/85 > 07/92	W20EP-U	3043	D4	0,7	W20TT	IW20	I06	VW20
2.4 28/31/35/40	70	1E		10/88 > 12/90	W20EP-U	3043	D4	0,7	W20TT	IW20	I06	VW20
2.4 28/31/35/40	70	1E		01/91 > 08/95	W16EPB-10	5064	-	1,0	-	IW16	I05	VW16
2.4 28/31/35/40	70	1E		08/95 >	W20EPBR-S	5067	D1	0,8	W20TT	IW20	I06	VW20
LUPO (6X1)												
1.0 i	37	AER, ALL		04/98 >	W20EPBR-S	5067	D1	1,0	W20TT	IW20	I06	VW20
1.0 i	37	AHT		11/98 > 02/00	K20PBR-S10	5061	D76	1,0	K20TT	IK20	I04	VK20
1.0 i	37	ALD, ALL, ANV, AUC		05/99 >	PKJ16CR-L11	3246	-	1,1	K16TT	SKJ16CRL11	S10	
1.4 i	44	AUD, BBY		09/00 >	PKJ16CR-L11	3246	-	1,1	K16TT	SKJ16CRL11	S10	
1.4 i 16V	55	AHW, AKQ, APE, AUA		04/98 >	K20PBR-S10	5061	D76	1,0	K20TT	IK20	I04	VK20
1.4 i 16V	74	AFK, ANM, AQQ, AUB		04/98 >	K20PBR-S10	5061	D76	1,0	K20TT	IK20	I04	VK20
1.4 FSI	77	ARR	Direct injection	09/00 > 11/03	K20PBR-S10	5061	D76	1,0	K20TT	IK20	I04	VK20
1.6 GTI (16V)	92	ARC, AVY		05/99 >	K20PBR-S10	5061	D76	1,0	K20TT	IK20	I04	VK20
MULTIVAN												
1.8 (70)	48-49	PD		12/90 > 07/92	W20EPB	5065	D29	0,8	W20TT	IW20	I06	VW20
2.0 (70)	62-64	AAC		09/90 > 06/93	W16ETR-S	3285	-	0,8	W16TT	IW16	I05	VW16
2.0 (70)	62-64	AAC		07/93 >	W20EPBR-S	5067	D1	0,8	W20TT	IW16	I05	VW16
2.5 (70)	80-81	AAF		11/90 > 06/93	W16ETR-S	3285	-	0,8	W16TT	IW16	I05	VW16
2.5 Syncro (70)	80-81	AAF		11/92 > 06/93	W16ETR-S	3285	-	0,8	W16TT	IW16	I05	VW16
2.5 (70) .. / Syncro	80-81	AAF		07/93 >	W16ETR-S	3285	-	1,0	W16TT	IW16	I05	VW16
MULTIVAN V (7HM)												
2.0 i	85	AXA		04/03 >	K20PBR-S10	5061	D76	1,0	K20TT	IK20	I04	VK20
3.2 i V-6	170	BDL, BKK		04/03 >	VXU22	5608	V08	0,9	-			VXU22
PASSAT												
1.3	44	EP		08/83 > 07/87	W16EPB-10	5064	-	1,0	-	IW16	I05	VW16
1.6	55	JU	(CH, S)	08/83 > 07/87	W16EPB-10	5064	-	1,0	-	IW16	I05	VW16
1.6	55	PP / 1F		03/87 > 07/90	W16EPB-10	5064	-	1,0	-	IW16	I05	VW16
1.8	66-68	DS, JN, RP, RP	Cat	01/83 > 07/91	W20EPB	5065	D29	0,8	W20TT	IW20	I06	VW20
1.8	66	JV	(CH, S)	08/83 > 03/88	W20EPB	5065	D29	0,8	W20TT	IW20	I06	VW20
1.8	82	DZ		12/83 > 07/84	W20EP-U	3043	D4	0,8	W20TT	IW20	I06	VW20
1.8 Syncro	66-68	DS, JN		01/86 > 03/88	W20EPB	5065	D29	0,8	W20TT	IW20	I06	VW20
1.8	64-82	RM, PB, PF	Green *	02/86 > 07/90	W20EPB	5065	D29	0,8	W20TT	IW20	I06	VW20
1.8	64-82	RM, PB, PF	Grey *	02/86 > 07/90	W20EP-U	3043	D4	0,7	W20TT	IW20	I06	VW20
2.0	85	JS, SK		08/83 > 03/88	W20EPB	5065	D29	0,8	W20TT	IW20	I06	VW20
2.0	85	HP	(CH, S)	08/83 > 07/87	W20EPB	5065	D29	0,8	W20TT	IW20	I06	VW20
2.0 .. / Syncro	85	HP, JS		08/84 > 03/88	W20EPB	5065	D29	0,8	W20TT	IW20	I06	VW20
2.2 .. / Syncro	85-100	KV, KX	(5 Cyl.)	01/85 > 03/88	W20EPB	5065	D29	0,8	W20TT	IW20	I06	VW20
2.2 .. / Syncro	100	HY	(5 Cyl.) (CH, S)	08/84 > 03/88	W20EPB	5065	D29	0,8	W20TT	IW20	I06	VW20











Свечи зажигания | Автомобили европейского рынка











	KW				СТАНДАРТНЫЕ				ВАРИАНТ ЗАМЕНЫ			
VW продолжение												
2.2 Syncro	88	JT	(5 Cyl.)	08/85 > 03/88	W20EPB	5065	D29	0,8	W20TT	IW20	I06	VW20
PASSAT (4)												
1.6	53-55	RF, EZ	Green *	04/88 > 09/89	W20EPB	5065	D29	0,8	W20TT	IW20	I06	VW20
1.6	53-55	RF, EZ	Grey *	04/88 > 09/91	W16EP-U	3018	D8	0,7	W16TT	IW16	I05	VW16
1.6	55	ABN		09/91 > 07/92	W20EPB	5065	D29	0,8	W20TT	IW20	I06	VW20
1.6	74	AEK, AFT		07/94 > 10/96	K20PBR-S10	5061	D76	1,0	K20TT	IK20	I04	VK20
1.8	55	AAM		08/90 > 97	W16ETR-S	3285	-	0,8	W16TT	IW16	I05	VW20
1.8	66	ABS		08/91 > 97	W20EPBR-S	5067	D1	0,8	W20TT	IW20	I06	VW20
1.8	66	ADZ		07/94 > 97	W20EPBR-S	5067	D1	1,0	W20TT	IW20	I06	VW20
1.8 16V	100-102	KR		04/88 > 07/92	K20PBR	5060	D105	0,8	K20TT	IK20	I04	VK20Y
1.8 Syncro G60	118	PG (G-Lader)		08/88 > 97	IW22	5307	I07	0,7	-	IW22	I07	VW22
1.8 Syncro G60	118	PG (G-Lader)	City driving	08/88 > 97	IW20	5306	I06	0,7	-	IW20	I06	VW20
2.0	81	AAW		01/91 > 97	W20EPB	5065	D29	0,8	W20TT	IW20	I06	VW20
2.0	85	2E		03/90 > 09/94	W20EPBR-S	5067	D1	0,8	W20TT	IW20	I06	VW20
2.0 ../Syncro	85	2E		02/90 > 07/95	W20EPBR-S	5067	D1	0,8	W20TT	IW20	I06	VW20
2.0 Syncro	85	ADY		10/94 > 97	W20EPBR-S	5067	D1	1,0	W20TT	IW20	I06	VW20
2.0	79-107	AAG, AEP		07/94 > 97	W20EPBR-S	5067	D1	0,8	W20TT	IW20	I06	VW20
2.0	85	AGG, ADY, ACX		10/94 > 97	W20EPBR-S	5067	D1	0,8	W20TT	IW20	I06	VW20
2.0 16V	100	9A		08/88 > 12/93	K22PBR-S	5062	-	0,8	-	IK22	I10	VK22
2.0 16V	110	ABF		01/94 > 97	IK22	5310	I10	0,7	-	IK22	I10	VK22
2.8 VR6	128	AAA		06/91 > 06/95	K20TXR	5063	D20	0,9	K20TT	IK16	I03	VK16
2.8 VR6	128	AAA	Platinum	07/95 > 97	PK16PR11	3264	P22	1,1	K16TT	IK16	I03	VK16
2.8 VR6	128	AAA	2-Electr. Platin.	07/95 > 97	PK16TR11	3289	-	1,1	K16TT			VK16
2.9 VR6 Syncro	135	ABV		01/94 > 06/95	K20TXR	5063	D20	0,9	K20TT	IK16	I03	VK16
2.9 VR6 Syncro	135	ABV	Platinum	07/95 > 97	PK16PR11	3264	P22	1,1	K16TT	IK16	I03	VK16
2.9 VR6 Syncro	135	ABV	2-Electr. Platin.	07/95 > 97	PK16TR11	3289	-	1,1	K16TT			VK16
PASSAT (5) (3B)												
1.6	74	AEK, AFT, ADP, AHL		10/96 >	K20PBR-S10	5061	D76	1,0	K20TT	IK20	I04	VK20
1.6	74	ARM, ANA, ALZ		01/99 >	K20PBR-S10	5061	D76	1,0	K20TT	IK20	I04	VK20
1.8 20V	92	ADR, APW, APT, ARG		10/96 >	K20PBR-S10	5061	D76	1,0	K20TT	IK20	I04	VK20
1.8 20V Turbo	110	AEB, APU, ANB, AUG, AWT	Turbo	10/96 >	PK20PR-P8	3245	P27	0,8	K20TT			VK20Y
2.0	85	AZM, ALT		11/00 >	K20PBR-S10	5061	D76	1,0	K20TT	IK20	I04	VK20
2.3 V5	125	AZX (VR-5 engine 4V)		09/00 >	PKJ16CR-L11	3246	-	1,1	K16TT	SKJ16CR-L11	S10	VK16
2.8 V-6 30V	142	ACK, ALG		10/96 >	K20PBR-S10	5061	D76	1,0	K20TT	IK20	I04	VK20
2.8 V-6 30V	142	ADQ, APR, ATQ, AMX		01/99 >	K20TXR	5063	D20	0,8	K20TT	IK20	I04	VK20Y
4.0 W8 32V	202	BDN, BDP		09/01 >	K20TXR	5063	D20	0,9	K20TT	IK20	I04	VK20
PASSAT (6) (3C)												
1.6 i 16V	75	BSE, BSF		03/05 >	K20PBR-S10	5061	D76	1,0	K20TT	IK20	I04	VK20
1.6 FSI	85	BLF	Direct injection	03/05 >	K20PBR-S10	5061	D76	1,0	K20TT	IK20	I04	VK20
2.0 FSI Turbo	147	AXX		03/05 >	PK20PR-P8	3245	P27	0,8	K20TT			VK20Y
PHAETON (3D)												
3.2 VR-6 24V	178	AYT, BKL, BGJ		04/02 >	VXU22	5608	V08	0,9	-			VXU22
4.2 V-8 40V	247	BGH, BGJ		05/03 >	K20PBR-S10	5061	D76	1,0	K20TT	IK20	I04	VK20
6.0 W-12 48V	309	BAN, BAP		04/02 >	PKJ20CR-L11	3247	-	1,1	K20TT			VK20
POLO (II)												
1.0	29	GL		10/81 > 10/86	W20EP-U	3043	D4	0,7	W20TT	IW20	I06	VW20
1.0	33	HZ	Green *	08/85 > 08/88	W20EPB	5065	D29	0,8	W20TT	IW20	I06	VW20
1.0	33	HZ	Grey *	08/88 > 07/89	W20EP-U	3043	D4	0,7	W20TT	IW20	I06	VW20
1.0	33	HZ	Green *	08/89 > 08/90	W20EPB	5065	D29	0,8	W20TT	IW20	I06	VW20
1.0 ../i	33	AAK, ACM		01/90 > 12/92	W20EPB	5065	D29	0,8	W20TT	IW20	I06	VW20
1.0 i	33	AAU		10/90 > 08/93	W16EPB-10	5064	-	1,0	-	IW16	I05	VW16
1.0 i	33	AAU		09/93 > 09/94	W20EPBR-S	5067	D1	0,9	W20TT	IW20	I06	VW20
1.3	43	HJ	(S)	01/77 > 07/82	W20EP-U	3043	D4	0,7	W20TT	IW20	I06	VW20
1.3	40-44	HH, HK		01/77 > 07/85	W20EP-U	3043	D4	0,7	W20TT	IW20	I06	VW20
1.3	37	HW	(A)	08/83 > 07/85	W20EP-U	3043	D4	0,7	W20TT	IW20	I06	VW20
1.3	43-44	GT	(CH, S)	08/82 > 12/88	W20EP-U	3043	D4	0,7	W20TT	IW20	I06	VW20
1.3 i	55-59	3F	WW Cat	10/89 > 09/94	W20EPB	5065	D29	0,8	W20TT	IW20	I06	VW20
1.3	55	GK	Green *	09/82 > 08/88	W22EPB	5066	-	0,8	-	IW22	I07	VW22
1.3	55	GK	Grey *	08/88 > 07/89	W22EP-U	3085	D27	0,8	-	IW22	I07	VW22
1.3	55	GK		08/89 > 08/90	W22EPB	5066	-	0,8	-	IW22	I07	VW22
1.3 G40	82-85	PY (G-Lader)		01/87 > 08/90	W22EPB	5066	-	0,8	-			
1.3 G40	82-85	PY (G-Lader)		10/90 > 09/94	IW22	5307	I07	0,7	-	IW22	I07	VW22
1.3 i	40	AAV		01/91 > 08/93	W20EPB	5065	D29	0,8	W20TT	IW20	I06	VW20
1.3 i	40	AAV		09/93 > 07/95	W16EPB-10	5064	-	0,9	-	IW16	I05	VW16
1.3	37	NU	(A)	08/85 > 12/87	W20EPB	5065	D29	0,8	W20TT	IW20	I06	VW20
1.3 ../i	40-55	MH, NZ, 2G, SC	Green *	09/82 > 09/94	W20EPB	5065	D29	0,8	W20TT	IW20	I06	VW20
1.3 ../i	40-55	MH, NZ, 2G, SC	Grey *	09/82 > 09/94	W20EP-U	3043	D4	0,7	W20TT	IW20	I06	VW20
POLO (III)												
1.0 i	33	AEV		10/94 > 02	W20EPBR-S	5067	D1	1,0	W20TT	IW20	I06	VW20

Свечи зажигания | Автомобили европейского рынка

KW	KW	KW	KW	KW	СТАНДАРТНЫЕ				ВАРИАНТ ЗАМЕНЫ			
					4 PACK	4 PACK	4 PACK	4 PACK	4 PACK	4 PACK	4 PACK	4 PACK
VW продолжение												
1.0 i	37	AER, ALL		09/96 > 02	W20EPBR-S	5067	D1	1,0	W20TT	W20	I06	VW20
1.0 i	37	ALD, ALL, ANV, AUC		05/99 > 02	PKJ16CR-L11	3246	-	1,1	K16TT	SKJ16CRL11	S10	
1.3 i	40	ADX		10/94 > 02	W20EPBR-S	5067	D1	1,0	W20TT	W20	I06	VW20
1.4 i	40	AKP		08/95 > 02	K20PBR-S10	5061	D76	1,0	K20TT	IK20	I04	VK20
1.4 i	44	AEX, APQ, AKV, ANX		07/95 > 12/99	W20EPBR-S	5067	D1	1,0	W20TT	W20	I06	VW20
1.4 i	44	ANW, AKK, AUD		05/99 > 02	PKJ16CR-L11	3246	-	1,1	K16TT	SKJ16CRL11	S10	
1.4 i16V	55	AHW, AKQ, APE, AUA		01/99 > 02	K20PBR-S10	5061	D76	1,0	K20TT	IK20	I04	VK20
1.4 i16V	74	AFH, ANM, AFK, AQQ, AUB		04/96 > 02	K20PBR-S10	5061	D76	1,0	K20TT	IK20	I04	VK20
1.6 i	55	AEA, AEE, 1F, ABU, ALM		10/94 > 02	W20EPBR-S	5067	D1	1,0	W20TT	W20	I06	VW20
1.6 i	74	AFT, AEH, AKL, AUR		09/95 > 02	K20PBR-S10	5061	D76	1,0	K20TT	IK20	I04	VK20
1.6 i16V / Gti 16V	88-92	AJV, ARC		08/98 > 02	K20PBR-S10	5061	D76	1,0	K20TT	IK20	I04	VK20
POLO (IV) (9N)												
1.0 i	58	ARA		02/03 > 10/03	K20PBR-S10	5061	D76	1,0	K20TT	IK20	I04	VK20
1.2 i	40-47	AWY, AZQ, BMD, BME		10/01 >	KJ16CR-L11	3132	D35	1,0	K16TT	IK16	I03	VK16
1.2 i	44	BBM		05/07 >	PKJ16CR-L11	3246	-	1,1	K16TT	IK16	I03	VK16
1.2 i12V	51	BZG		05/07 >	PKJ16CR-L11	3246	-	1,1	K16TT	IK16	I03	VK16
1.4 i16V	59	BUD		05/06 >	KJ20DR-M11	3374	D110	1,1	-	IK20	I04	VK20
1.4 i16V (Automatic)	55	BBY		10/01 >	PKJ16CR-L11	3246	-	1,1	K16TT	IK16	I03	VK16
1.4 i16V	55	BBY, AUA		10/01 >	K20PBR-S10	5061	D76	1,0	K20TT	IK20	I04	VK20
1.4 i16V	55	BKY		10/01 > 05/04	KJ16CR-L11	3132	D35	1,1	K16TT	IK16	I03	VK16
1.4 FSI	63	AXU	Direct injection	09/01 > 05/05	K20PBR-S10	5061	D76	1,0	K20TT	IK20	I04	VK20
1.4 i16V	74	AUB, BBZ		10/01 > 05/08	K20PBR-S10	5061	D76	1,0	K20TT	IK20	I04	VK20
1.6 i16V	77	BTS		05/06 >	KJ20DR-M11	3374	D110	1,1	-	IK20	I04	VK20
1.8 GTI Turbo	110-132	BJX, BBU		09/05 >	PK20PR-P8	3245	P27	0,8	K20TT			VK20Y
POLO (V) (6R)												
1.2 i	44	CHFA		06/09 >	KJ20DR-M11	3374	D110	1,1	-	IK20	I04	VK20
1.2 i12V	44	CGPB		03/09 > 11/09	KJ20DR-M11	3374	D110	1,1	-	IK20	I04	VK20
1.2 i12V	51	CGPA		06/09 >	KJ20DR-M11	3374	D110	1,1	-	IK20	I04	VK20
1.4 i16V	63	CGGB		06/09 >	KJ20DR-M11	3374	D110	1,1	-	IK20	I04	VK20
QUANTUM												
2.2 Syncro	89	JT		01/85 > 07/88	W20EPB	5065	D29	0,8	W20TT	W20	I06	VW20
SANTANA												
1.3	44	EP		08/83 > 12/84	W20EP-U	3043	D4	0,7	W20TT	W20	I06	VW20
1.6	55	DT		08/83 > 07/87	W16EPB-10	5064	-	1,0	-	W16	I05	VW16
1.6	55	JU	(CH, S)	08/83 > 07/87	W20EP-U	3043	D4	0,7	W20TT	W20	I06	VW20
1.8	66	DS		01/83 > 12/84	W20EP-U	3043	D4	0,8	W20TT	W20	I06	VW20
1.8	66-68	DS, JN		06/83 > 12/84	W20EPB	5065	D29	0,8	W20TT	W20	I06	VW20
1.8	66	JV	(CH, S)	08/83 > 12/84	W20EPB	5065	D29	0,8	W20TT	W20	I06	VW20
1.9 5S	85	WN		08/81 > 07/83	W22EP-U	3085	D27	0,8	-	W22	I07	VW22
2.0	85	JS		08/83 > 12/84	W20EP-U	3043	D4	0,8	W20TT	W20	I06	VW20
2.0	85	HP	(CH, S)	08/83 > 12/84	W20EPB	5065	D29	0,8	W20TT	W20	I06	VW20
2.2	85	WE	(CH, S)	08/82 > 07/83	W20EP-U	3043	D4	0,8	W20TT	W20	I06	VW20
SCIROCCO												
1.3	40-44	GF, HK		08/79 > 07/84	W20EP-U	3043	D4	0,7	W20TT	W20	I06	VW20
1.5	48-51	GH, JB		08/77 > 12/83	W16EP-U	3018	D8	0,7	W16TT	W16	I05	VW16
1.6	51	EWA	(A)	01/83 > 07/87	W16EP-U	3018	D8	0,7	W16TT	W16	I05	VW16
1.6	51-55	EW		01/83 > 07/92	W16EP-U	3018	D8	0,7	W16TT	W16	I05	VW16
1.6	53	RE		04/86 > 07/90	W20EPBR-S	5067	D1	0,8	W20TT	W20	I06	VW20
1.6	81	EG		06/76 > 07/82	W22EP-U	3085	D27	0,7	-	W22	I07	VW22
1.6	63	FR		08/75 > 07/84	W20EP-U	3043	D4	0,7	W20TT	W20	I06	VW20
1.6	51	EM	(CH, S)	08/81 > 07/83	W20EP-U	3043	D4	0,7	W20TT	W20	I06	VW20
1.6	55	HN	(CH, S)	08/83 > 07/86	W16EP-U	3018	D8	0,7	W16TT	W16	I05	VW16
1.7	54-57	EN	(S)	08/80 > 07/84	W16EP-U	3018	D8	0,7	W16TT	W16	I05	VW16
1.8	82	JJ	(CH, S)	08/82 > 07/83	W20EP-U	3043	D4	0,8	W20TT	W20	I06	VW20
1.8	82	KT	(CH, S)	08/83 > 07/87	W20EPB	5065	D29	0,8	W20TT	W20	I06	VW20
1.8	66-82	DX, EX		08/82 > 07/92	W20EPB	5065	D29	0,8	W20TT	W20	I06	VW20
1.8	70	JH		08/82 > 07/92	W20EPBR-S	5067	D1	0,8	W20TT	W20	I06	VW20
1.8 16V	102	KR		10/85 > 07/89	K20PBR	5060	D105	0,8	K20TT	IK20	I04	VK20Y
1.8 16V	92-95	PL		02/86 > 07/92	K22PBR-S	5062	-	0,8	-	IK22	I10	VK22
SHARAN												
1.8 20V Turbo	132	AJH, AWC		97 >	PK20PR-P8	3245	P27	0,8	K20TT			VK20Y
2.0	85	ADY		05/95 >	K20PBR-S10	5061	D76	0,9	K20TT	IK20	I04	VK20
2.8 VR6	128	AAA		05/95 >	K20TXR	5063	D20	0,9	K20TT	IK20	I04	VK20Y
TARO												
1.8	61	2Y	(N, SF)	04/89 >	W16EXR-U	3031	D9	0,8	W16TT	W16	I05	VW16
2.2	69	4Y	(B, GB, GR, N, SF)	06/89 >	W16EXR-U	3031	D9	0,8	W16TT	W16	I05	VW16
2.4	84	22R	(A, CH, S)	06/89 >	W16EXR-U	3031	D9	0,8	W16TT	W16	I05	VW16
TIGUAN												
1.4 FSI, TSI	110	BWK, CAVA		09/07 >	PKJ20CR8	3173	P52	0,9	K20TT			VK20









Свечи зажигания | Автомобили европейского рынка















	KW				СТАНДАРТНЫЕ				ВАРИАНТ ЗАМЕНЫ			
												
VW продолжение												
TOUAREG (7LA)												
3.2 VR-6 24V	162	AZZ, BAA, BKJ, BMW, BMX		10/02 >	VXU22	5608	V08	0,9	-			VXU22
4.2 V-8 40V	228	AXQ		10/02 >	K20PBR-S10	5061	D76	1,0	K20TT	IK20	I04	VK20
6.0 W-12 48V	309	BAN, BJN		11/02 >	PKJ20CR-L11	3247	-	1,1	K20TT			VK20
TOURAN												
1.6 i	75	BGU, BSE, BSF		07/03 >	K20PBR-S10	5061	D76	1,0	K20TT	IK20	I04	VK20
1.6 FSI	85	BAG, BLF, BLP, BLN	Direct injection	02/03 >	K20PBR-S10	5061	D76	1,0	K20TT	IK20	I04	VK20
TRANSPORTER												
1.6 (T3) (24/25)	37	CT Mot No.->065010		05/79 > 04/80	W20FS-U	3073	-	0,6	-	IWF20	I78	
1.6 (T3) (24/25)	37	CT Mot No.065011->		05/80 > 12/82	W20ES-U	3051	-	0,6	-	IW20	I06	VW20
1.6 (T3) (24/25)	34	CZ Mot No.->002827		09/79 > 04/80	W20FS-U	3073	-	0,6	-	IWF20	I78	
1.8 (T3) (24/25)	34	CZ Mot No.002828->		05/80 > 12/82	W20ES-U	3051	-	0,6	-	IW20	I06	VW20
1.8 (T3) Mexico	62	ACB (Long thread)		93 >	W16EP-U	3018	D8	0,7	W16TT	IW16	I05	VW16
1.9 (T3) (70)	48-49	PD		12/90 > 07/92	W20EPB	5065	D29	0,8	W20TT	IW20	I06	VW20
2.0 (T3) (24/25)	60-66	DH, GW		07/83 > 07/85	W20ES-U	3051	-	0,7	-	IW20	I06	VW20
2.0 (T3) (24/25)	51	CV	(S)	05/79 > 12/82	W16ES-U	3025	-	0,7	-	IW16	I05	VW16
2.0 (T4) (24/25) .. / Syncro	64	SR	(CH)	10/86 > 07/92	W20ES-U	3051	-	0,7	-	IW20	I06	VW20
2.0 (T4) (70)	62-64	AAC		09/90 > 06/93	W16ETR-S	3285	-	0,8	W16TT	IW16	I05	VW16
2.0 (T5) (70) VR6	150	AMV, AXK (VR-6 4V)		05/00 >	PKJ16CR-L11	3246	-	1,1	K16TT	SKJ16CRL11	S10	
2.1 (T3) (24/25)	51	CU		05/79 > 12/82	W20ES-U	3051	-	0,7	-	IW20	I06	VW20
2.1 (T3) (24/25)	68-70	MV, SS		08/85 > 07/92	W20ES-U	3051	-	0,7	-	IW20	I06	VW20
2.1 (T3) Syncro (24/25)	70	MV		08/85 > 07/92	W20ES-U	3051	-	0,7	-	IW20	I06	VW20
2.5 (T4) (70)	62-64	AAC		07/93 >	W20EPBR-S	5067	D1	0,8	W20TT	IW16	I05	VW16
2.5 (T4) (70) .. / Syncro	80-81	AAF		11/90 > 06/93	W16ETR-S	3285	-	0,8	W16TT	IW16	I05	VW16
2.5 (T4) (70) .. / Syncro	80-81	AAF		07/93 >	W16ETR-S	3285	-	0,8	W16TT	IW16	I05	VW16
2.5 (T4) (70) .. / Syncro	81	ACU		01/94 >	W20EPB	5065	D29	0,8	W20TT	IW20	I06	VW20
2.8 (T4) (70) .. / Syncro	81	AEN		01/94 >	W20EPBR-S	5067	D1	0,8	W20TT	IW20	I06	VW20
2.8 (T4) (70) VR6	103	AES	Platinum	96 >	PK16PR11	3264	P22	1,1	K16TT	IK16	I03	VK16
2.8 (T4) (70) VR6	103	AES	2-Electr. Platin.	96 >	PK16TR11	3289	-	1,1	K16TT			VK16
3.2 (T5)	85	AXA		04/03 >	K20PBR-S10	5061	D76	1,0	K20TT	IK20	I04	VK20
3.2 iV-6	170	BDL, BKK		04/03 >	VXU22	5608	V08	0,9	-			VXU22
VENTO												
1.3	40-44	ADX		10/94 >	W20EPBR-S	5067	D1	0,8	W20TT	IW20	I06	VW20
1.4	40-44	ABD		11/91 >	W20EPB	5065	D29	0,8	W20TT	IW20	I06	VW20
1.6	55	ABU, AEA		07/92 >	W20EPBR-S	5067	D1	0,8	W20TT	IW20	I06	VW20
1.6	74	AEK, AFT		07/94 >	K20PBR-S10	5061	D76	1,0	K20TT	IK20	I04	VK20
1.8	55	AAM		11/91 > 06/93	W20EPBR-S	5067	D1	0,8	W20TT	IW20	I06	VW20
1.8	55	AAM		07/93 >	W20EPBR-S	5067	D1	0,8	W20TT	IW20	I06	VW20
1.8	66	ABS		11/91 > 06/93	W20EPBR-S	5067	D1	0,8	W20TT	IW20	I06	VW20
1.8	66	ABS, ADZ		07/93 >	W20EPBR-S	5067	D1	1,0	W20TT	IW20	I06	VW20
2.0	79-107	AEP, AGG		07/94 >	W20EPBR-S	5067	D1	0,8	W20TT	IW20	I06	VW20
2.0	85	2E		11/91 > 06/93	W20EPBR-S	5067	D1	0,8	W20TT	IW20	I06	VW20
2.0	85	2E		07/93 > 07/94	W20EPBR-S	5067	D1	1,0	W20TT	IW20	I06	VW20
2.0	85	ADY, AGG		07/94 >	W20EPBR-S	5067	D1	1,0	W20TT	IW20	I06	VW20
2.0 16V	110	ABF		01/92 >	IK22	5310	I10	0,8	-	IK22	I10	VK22
2.8 VR6	120-128	AAA		01/92 >	K20TXR	5063	D20	0,9	K20TT	IK20	I04	VK20Y
WARSZAWA												
202,224												
ALL					M17	5002	-	0,6	-			
223												
ALL					W20FS-U	3073	-	0,6	-	IWF20	I78	
WARTBURG												
353												
1.0	37	XIZ Ø 18mm thread		07/71 > 09/89	M22	5003	-	0,6	-			
1.0	37	XJD Ø 14mm thread		07/71 > 09/89	W20FP-U	3068	D18	0,6	-	IWF20	I78	
1.0	37			01/78 > 12/90	W20FP-U	3068	D18	0,6	-	IWF20	I78	
1.3	43	VW / (4V07,2/7,5GRF)		09/88 > 05/91	W20EP-U	3043	D4	0,7	W20TT	IW20	I06	VW20
YALTA												
3A3												
1.0					W20FS-U	3073	-	0,6	-	IWF20	I78	
SAPORODSHE												
ALL					W16LS	3035	-	0,6	-			
YUE LOONG												
101 FEELING												
1.6	65	CA 16S		90 >	Q20PR-U	3007	D12	0,8	Q20TT	IK20	I04	VK20Y
1.8	72	CA 18S		90 >	Q20PR-U	3007	D12	0,8	Q20TT	IK20	I04	VK20Y
ZASTAVA / YUGO												
101												
1.2 311 / 411 / 511 / 1100	40			06/72 > 12/93	W20EP-U	3043	D4	0,6	W20TT	IW20	I06	VW20











	KW				СТАНДАРТНЫЕ				ВАРИАНТ ЗАМЕНЫ			
												
ZASTAVA / YUGO <i>продолжение</i>												
1.3 313/413/513/1300	48-54			01/79 > 12/93	W20EP-U	3043	D4	0,6	W20TT	IW20	I06	VW20
FLORIDA												
1.3	50	103A / OHC - M5		07/89 > 12/93	W16EPR-U	3021	D6	0,7	W16TT	IW16	I05	VW16
1.4	52	Carb. 2V		10/88 > 12/93	W16EPR-U	3021	D6	0,7	W16TT	IW16	I05	VW16
1.6	60-62	Carb. 2V		07/89 > 12/93	W16EPR-U	3021	D6	0,7	W16TT	IW16	I05	VW16
YUGO												
0.9 45/45A	33	100 GL 064		04/80 > 12/93	W16EPR-U	3021	D6	0,7	W16TT	IW16	I05	VW16
1.1 55/55A	41	128 A..		05/85 > 12/93	W16EPR-U	3021	D6	0,7	W16TT	IW16	I05	VW16
1.1 60 i.e.	44	145A / OHC - M4		07/89 > 06/95	W16EPR-U	3021	D6	0,7	W16TT	IW16	I05	VW16
1.3 65/65A	48	128 A..		05/85 > 12/93	W16EPR-U	3021	D6	0,7	W16TT	IW16	I05	VW16
1.3 65 i.e. (Cabrio)	47	OHC - M5		07/89 > 12/93	W16EPR-U	3021	D6	0,7	W16TT	IW16	I05	VW16
1.3 i (60)	48	13 E1 064		08/91 > 06/95	W20EPR-U	3047	D2	0,8	W20TT	IW20	I06	VW20
1.3 (60)	50	13 E3 064	Cat	03/91 > 06/95	W20EPR-U	3047	D2	0,8	W20TT	IW20	I06	VW20
ZAZ												
966												
1.0	28			74 > 79	W22FP-U	4021	D74	0,7	-	IWF22	I79	
968												
1.0	33			74 > 90	W22FP-U	4021	D74	0,7	-	IWF22	I79	
SAPORODSHE												
ALL					W16LS	3035	-	0,6	-			
DANA												
1.1 1105	39			95 >	W20EP-U	3043	D4	0,8	W20TT	IW20	I06	VW20
TAVRIA												
0.9 1102, 1105	30	Fiat 170.A.1		90 >	W20EPR-U	3047	D2	0,7	W20TT	IW20	I06	VW20
1.1 1102, 1105	29-50			90 >	W20EP-U	3043	D4	0,8	W20TT	IW20	I06	VW20
1.3 1102, 1105	46-48	Lada engine		90 >	W20EP-U	3043	D4	0,7	W20TT	IW20	I06	VW20
ZIL												
130 TRUCKS												
ALL					M22	5003	-	0,5	-			

DENSO Автомобили российского рынка









Автомобиль		KW	Двигатель	Объем	Стандартные свечи	4 PACK	4 PACK	77	Вариант замены	4 PACK
АЗЛК										
2140										
1.5	2140	55	412	76 > 88	W22ES-U	3093	-	0.7	-	IW20 106
1.5	21401	55	412	76 > 88	W22ES-U	3093	-	0.7	-	IW20 106
1.5	21403	55	412	76 > 88	W22ES-U	3093	-	0.7	-	IW20 106
1.6	21406	51	412Д	76 > 88	W22ES-U	3093	-	0.7	-	IW20 106
2141										
1.6	2141	54.8		88 > 89	W20EP-U	3043	D4	0.7	W20TT	IW20 106
1.6	21412 "Святогор"	54.8		98 >	W20EPR-U	3047	D2	0.7	W20TT	IW20 106
1.7	2141	63	УЗАМ 3317	88 >	W22ES-U	3093	-	0.7	-	IW20 106
1.7	214122	63	УЗАМ 3317	95 >	W22ES-U	3093	-	0.7	-	IW20 106
1.8	214123	66	УЗАМ 3313	88 >	W20EPR-U	3047	D2	0.7	W20TT	IW20 106
2.0	2141	77	УЗАМ 248	95 >	W22ES-U	3093	-	0.7	-	IW20 106
2335										
1.6	2335	55.5	ВАЗ 2106	92 >	W20EPR-U	3047	D2	0.7	W20TT	IW20 106
2901										
1.6	2901	54.8	ВАЗ 2106	95 >	W20EPR-U	3047	D2	0.7	W20TT	IW20 106
1.7	2901	63	УЗАМ 3317	95 >	W22ES-U	3093	-	0.7	-	IW20 106
Москвич										
1.5	2137	55	412	76 > 88	W22ES-U	3093	-	0.7	-	IW20 106
1.6	412	55	412	69 > 76	W22ES-U	3093	-	0.7	-	IW20 106
1.6	427 "Комби"	55	412	69 > 76	W22ES-U	3093	-	0.7	-	IW20 106
ВАЗ										
1111 "Ока"										
0.6	1111	21.5	ВАЗ 1111	88 >	W20EPR-U	3047	D2	0.7	W20TT	IW20 106
0.7	11113	25.7	ВАЗ 11113	89 >	W20EPR-U	3047	D2	0.7	W20TT	IW20 106
1117 "Калина"										
1.4	11174	65.5	ВАЗ 11194	08 >	Q20PR-U11	3008		1.0	Q20TT	IQ20 102
1.6	11173	59	ВАЗ 21114	06 >	W20EPR-U11	3049		1.0	W20TT	IW20 106
1.6	11176	72	ВАЗ 21126	08 >	Q20PR-U11	3008		1.0	Q20TT	IQ20 102
1118 "Калина"										
1.4	11184	65.5	ВАЗ 11194	04 >	Q20PR-U11	3008		1.0	Q20TT	IQ20 102
1.6	11183	59	ВАЗ 21114	04 >	W20EPR-U11	3049		1.0	W20TT	IW20 106
1.6	11186	72	ВАЗ 21126	10 >	Q20PR-U11	3008		1.0	Q20TT	IQ20 102
1119 "Калина"										
1.4	11194	65.5	ВАЗ 11194	08 >	Q20PR-U11	3008		1.0	Q20TT	IQ20 102
1.6	11193	59	ВАЗ 21114	04 >	W20EPR-U11	3049		1.0	W20TT	IW20 106
1.6	11196	72	ВАЗ 21126	08 >	Q20PR-U11	3008		1.0	Q20TT	IQ20 102
1119 "Калина" Спорт										
1.4	11194	65.5	ВАЗ 11194	08 >	Q20PR-U11	3008		1.0	Q20TT	IQ20 102
1.6	11196	72	ВАЗ 21126	08 >	Q20PR-U11	3008		1.0	Q20TT	IQ20 102
1923 "МАРШ"										
1.7	1922	58	ВАЗ 21213	96 >	W20EPR-U	3047	D2	0.7	W20TT	IW20 106
1924 "МАРШ"										
1.8	1922	60.1	ВАЗ 2130		W20EPR-U	3047	D2	0.7	W20TT	IW20 106
2101										
1.2	2101	43	ВАЗ 2101	70 > 83	W20EP-U	3043	D4	0.7	W20TT	IW20 106
1.2	21013	43	ВАЗ 2101	77 > 88	W20EP-U	3043	D4	0.7	W20TT	IW20 106
1.3	21011	47	ВАЗ 21011	74 > 81	W20EP-U	3043	D4	0.7	W20TT	IW20 106
1.3	21016	47	ВАЗ 21011	75 > 80	W20EP-U	3043	D4	0.7	W20TT	IW20 106
2102										
1.2	2102	43	ВАЗ 2101	72 > 86	W20EP-U	3043	D4	0.7	W20TT	IW20 106
1.3	21021	47	ВАЗ 21011	78 > 86	W20EP-U	3043	D4	0.7	W20TT	IW20 106
1.5	21023	51.6	ВАЗ 2103	76 > 85	W20EP-U	3043	D4	0.7	W20TT	IW20 106
2103										
1.2	21035	43	ВАЗ 2101	73 > 84	W20EP-U	3043	D4	0.7	W20TT	IW20 106
1.3	21033	47	ВАЗ 21011	72 > 84	W20EP-U	3043	D4	0.7	W20TT	IW20 106
1.5	2103	51.6	ВАЗ 2103	72 > 84	W20EP-U	3043	D4	0.7	W20TT	IW20 106
2104										
1.3	2104	47	ВАЗ 21011	83 > 88	W20EP-U	3043	D4	0.7	W20TT	IW20 106
1.5	21043	51.6	ВАЗ 2103	86 > 88	W20EP-U	3043	D4	0.7	W20TT	IW20 106
1.5	21047	51.6	ВАЗ 2103	85 > 88	W20EP-U	3043	D4	0.7	W20TT	IW20 106
1.5	21047	51.6	ВАЗ 2103	88 >	W20EPR-U	3047	D2	0.7	W20TT	IW20 106
1.7	21044-40	58.8	ВАЗ 21073	93 >	W20EPR-U11	3049	D13	1.0	W20TT	IW20 106
2105										
1.3	2105	47	ВАЗ 2105	80 > 88	W20EP-U	3043	D4	0.7	W20TT	IW20 106
1.3	2105	47	ВАЗ 2105	88 > 95	W20EPR-U	3047	D2	0.7	W20TT	IW20 106
1.3	21051	48	ВАЗ 21011	81 > 88	W20EP-U	3043	D4	0.7	W20TT	IW20 106
1.3	21051	48	ВАЗ 21011	88 > 95	W20EPR-U	3047	D2	0.7	W20TT	IW20 106
1.5	21053	51.6	ВАЗ 2103	81 > 88	W20EP-U	3043	D4	0.7	W20TT	IW20 106

		KW			СТАНДАРТНЫЕ				ВАРИАНТ ЗАМЕНЫ		
											
BA3 продолжение											
1.5	21053	51.6	BA3 2103	88 >	W20EPR-U	3047	D2	0.7	W20TT	IW20	I06
2106											
1.3	21063	47	BA3 21011	79 > 88	W20EP-U	3043	D4	0.7	W20TT	IW20	I06
1.5	21061	51.6	BA3 2103	79 > 88	W20EP-U	3043	D4	0.7	W20TT	IW20	I06
1.5	21061	51.6	BA3 2103	88 >	W20EPR-U	3047	D2	0.7	W20TT	IW20	I06
1.5	21065	51.6	BA3 2103	> 88	W20EP-U	3043	D4	0.7	W20TT	IW20	I06
1.5	21065	51.6	BA3 2103	88 >	W20EPR-U	3047	D2	0.7	W20TT	IW20	I06
1.6	2106	54.8	BA3 2106	76 > 88	W20EP-U	3043	D4	0.7	W20TT	IW20	I06
1.6	2106	54.8	BA3 2106	88 >	W20EPR-U	3047	D2	0.7	W20TT	IW20	I06
2107											
1.3	21072	47	(BA3 2105)	88 > 95	W20EPR-U	3047	D2	0.7	W20TT	IW20	I06
1.3	21072	47	BA3 21011	82 > 88	W20EP-U	3043	D4	0.7	W20TT	IW20	I06
1.5	2107	52.5	BA3 2103	82 > 88	W20EP-U	3043	D4	0.7	W20TT	IW20	I06
1.5	2107	52.5	BA3 2103	88 >	W20EPR-U	3047	D2	0.7	W20TT	IW20	I06
1.6	21074	54.8	BA3 2106	82 > 88	W20EP-U	3043	D4	0.7	W20TT	IW20	I06
1.6	21074	54.8	BA3 2106	88 >	W20EPR-U	3047	D2	0.7	W20TT	IW20	I06
1.7	21073-40	58.8	BA3 21073	91 >	W20EPR-U11	3049	D13	1.0	W20TT	IW20	I06
2108											
1.1	21081	42.5	BA3 21081	84 > 88	W20EP-U	3043	D4	0.7	W20TT	IW20	I06
1.3	2108	46.6	BA3 2108	84 > 88	W20EP-U	3043	D4	0.7	W20TT	IW20	I06
1.3	2108	46.6	BA3 2108	88 > 98	W20EPR-U	3047	D2	0.7	W20TT	IW20	I06
1.5	21083	49.8	BA3 21083	87 >	W20EPR-U	3047	D2	0.7	W20TT	IW20	I06
1.5	21083-20	56.3	BA3 2111-80	95 >	W20EPR-U11	3049	D13	1.0	W20TT	IW20	I06
21083-37											
1.5	21083-37	68	BA3 2112	99 >	Q20PR-U11	3187	D11	1.0	Q20TT	IQ20	I02
2108-91 "РОТОР"											
1.3	2108-91	99.2	415 (РПД)	97 >	W22ETR-L	3315	-	1.0	-	IW20	I06
2109											
1.1	21091	42.5	BA3 21081	87 > 95	W20EPR-U	3047	D2	0.7	W20TT	IW20	I06
1.3	2109	46.6	BA3 2108	87 > 88	W20EP-U	3043	D4	0.7	W20TT	IW20	I06
1.4	2109	48	BA3 2109	88 > 98	W20EPR-U	3047	D2	0.7	W20TT	IW20	I06
1.5	21093	49.8	BA3 21083	88 >	W20EPR-U	3047	D2	0.7	W20TT	IW20	I06
1.5	21093-20	56.3	BA3 2111-80	95 >	W20EPR-U11	3049	D13	1.0	W20TT	IW20	I06
210934 ("Тарзан")											
1.7	210934	58.6	BA3 21214		W20EPR-U11	3049	D13	1.0	W20TT	IW20	I06
1.8	210934	65	BA3 2130-20	98 >	W20EPR-U11	3049	D13	1.0	W20TT	IW20	I06
21099											
1.3	210993	46.6	BA3 2108	90 >	W20EPR-U	3047	D2	0.7	W20TT	IW20	I06
1.5	21099	49.8	BA3 21083	90 >	W20EPR-U	3047	D2	0.7	W20TT	IW20	I06
1.5	21099-20	56.3	BA3 2111-80		W20EPR-U11	3049	D13	1.0	W20TT	IW20	I06
1.5	21099-40	49.8	BA3 21083	90 >	W20EPR-U	3047	D2	0.7	W20TT	IW20	I06
2109-91 "РОТОР"											
1.3	2109-91	99.2	415 (РПД)		W22ETR-L	3315	-	1.0	-	IW20	I06
21099-91 "РОТОР"											
1.3	21099-91	99.2	415 (РПД)		W22ETR-L	3315	-	1.0	-	IW20	I06
2110											
1.5	21100	56	BA3 2110	96 >	W20EPR-U	3047	D2	0.7	W20TT	IW20	I06
1.5	21102	56.3	BA3 2111-80	98 >	W20EPR-U11	3049	D13	1.0	W20TT	IW20	I06
1.5	21103	66.6	BA3 2112	99 >	Q20PR-U11	3187	D11	1.0	Q20TT	IQ20	I02
1.6	21101	59	BA3 21114	04 >	W20EPR-U11	3049		1.0	W20TT	IW20	I06
1.8	21104	72	BA3 21124	04 >	Q20PR-U11	3008		1.0	Q20TT	IQ20	I02
21108 "ПРЕМЬЕР"											
1.5	21108	66.6	BA3 2112	99 >	Q20PR-U11	3187	D11	1.0	Q20TT	IQ20	I02
211082 "VIP"											
1.5	211082	66.6	BA3 2112	00 >	Q20PR-U11	3187	D11	1.0	Q20TT	IQ20	I02
21109 "КОНСУЛ"											
1.5	21109	66.6	BA3 2112	98 >	Q20PR-U11	3187	D11	1.0	Q20TT	IQ20	I02
2111											
1.5	21110	56.3	BA3 2111	98 >	Q20PR-U11	3187	D11	1.0	Q20TT	IQ20	I02
1.5	21111	56	BA3 2110	98 >	W20EPR-U	3047	D2	0.7	W20TT	IW20	I06
1.5	21113	66.6	BA3 2112	99 >	Q20PR-U11	3187	D11	1.0	Q20TT	IQ20	I02
1.6	21112	59	BA3 21114	04 >	W20EPR-U11	3049		1.0	W20TT	IW20	I06
1.8	21114	72	BA3 21124	04 >	Q20PR-U11	3008		1.0	Q20TT	IQ20	I02
2111-90 ("Тарзан 2")											
1.7	2111-90	58.6	BA3 21214		W20EPR-U11	3049	D13	1.0	W20TT	IW20	I06
1.8	2111-90	65	BA3 2130-20	98 >	W20EPR-U11	3049	D13	1.0	W20TT	IW20	I06
2112											
1.5	21120	66.6	BA3 2112	00 >	Q20PR-U11	3187	D11	1.0	Q20TT	IQ20	I02
1.5	21122	56.3	BA3 2111	00 >	W20EPR-U11	3049	D13	1.0	W20TT	IW20	I06

		KW			СТАНДАРТНЫЕ				ВАРИАНТ ЗАМЕНЫ		
											
					4	PACK					4
							mm				PACK
ВАЗ продолжение											
1.6	21121	59	ВАЗ 21114	04 >	W20EPR-U11	3049		1,0	W20TT	IW20	106
1.8	21124	72	ВАЗ 21124	04 >	Q20PR-U11	3008		1,0	Q20TT	IQ20	102
2115											
1.5	2115-01	49.8	ВАЗ 21083	98 >	W20EPR-U	3047	D2	0,7	W20TT	IW20	106
1.5	2115-20	56.3	ВАЗ 2111		W20EPR-U11	3049	D13	1,0	W20TT	IW20	106
2115-91 "РОТОР"											
1.3	2115-91	99.2	415 (РГД)		W22ETR-L	3315	-	1,0	-	IW20	106
2120 "Надежда"											
1.7	2120	59.5	ВАЗ 2114	98 >	W20EPR-U11	3049	D13	1,0	W20TT	IW20	106
1.8	2120	60.1	ВАЗ 2130	98 >	W20EPR-U	3047	D2	0,7	W20TT	IW20	106
2120-90											
1.7	2120-90	59.5	ВАЗ 21214	01 >	W20EPR-U11	3049	D13	1,0	W20TT	IW20	106
2121											
1.3	21211	45	ВАЗ 21211	81 > 88	W20EP-U	3043	D4	0,7	W20TT	IW20	106
1.3	21211	45	ВАЗ 21211	88 >	W20EPR-U	3047	D2	0,7	W20TT	IW20	106
1.6	2121	53.7	ВАЗ 21214	77 > 88	W20EP-U	3043	D4	0,7	W20TT	IW20	106
1.6	2121	53.7	ВАЗ 21214	88 > 94	W20EPR-U	3047	D2	0,7	W20TT	IW20	106
1.7	21213	59	ВАЗ 21213	93 >	W20EPR-U	3047	D2	0,7	W20TT	IW20	106
1.7	21214	59.5	ВАЗ 21214	93 >	W20EPR-U11	3049	D13	1,0	W20TT	IW20	106
1.7	21219	59	ВАЗ 21213		W20EPR-U	3047	D2	0,7	W20TT	IW20	106
212180 "ФОРА"											
1.7	212180	56.1	ВАЗ 21213	95 >	W20EPR-U	3047	D2	0,7	W20TT	IW20	106
1.8	212180	60.1	ВАЗ 2130	95 >	W20EPR-U	3047	D2	0,7	W20TT	IW20	106
212182 "VIP"											
1.7	212182	56.1	ВАЗ 21213	99 >	W20EPR-U	3047	D2	0,7	W20TT	IW20	106
212182 "ФОРС"											
1.7	212182	56.1	ВАЗ 21213	93 >	W20EPR-U	3047	D2	0,7	W20TT	IW20	106
1.8	212182	60.1	ВАЗ 2130	98 >	W20EPR-U	3047	D2	0,7	W20TT	IW20	106
212183 "ЛАНДОЛЕ"											
1.7	212183	56.1	ВАЗ 21213	98 >	W20EPR-U	3047	D2	0,7	W20TT	IW20	106
1.8	212183	60.1	ВАЗ 2130	98 >	W20EPR-U	3047	D2	0,7	W20TT	IW20	106
2124 "Нива" ("Шевроле")											
1.7	2123	58.8	ВАЗ 2123	02 >	W20EPR-U11	3049	D13	1,0	W20TT	IW20	106
2129											
1.7	2129	59	ВАЗ 2123	93 >	W20EPR-U	3047	D2	0,7	W20TT	IW20	106
2131											
1.7	2131	59.5	ВАЗ 21214		W20EPR-U11	3049	D13	1,0	W20TT	IW20	106
1.8	2131	60.1	ВАЗ 2130	95 >	W20EPR-U	3047	D2	0,7	W20TT	IW20	106
2131 "Скорая помощь"											
1.8	2131	60.1	ВАЗ 2130	95 >	W20EPR-U	3047	D2	0,7	W20TT	IW20	106
1.8	213100-22	60.1	ВАЗ 2130	01 >	W20EPR-U	3047	D2	0,7	W20TT	IW20	106
2170 "Приора"											
1.6	21701	59	ВАЗ 21114	07 >	W20EPR-U11	3049		1,0	W20TT	IW20	106
1.6	21703	72	ВАЗ 21126	07 >	Q20PR-U11	3008		1,0	Q20TT	IQ20	102
2171 "Приора"											
1.6	21713	72	ВАЗ 21126	09 >	Q20PR-U11	3008		1,0	Q20TT	IQ20	102
2172 "Приора"											
1.6	21721	59	ВАЗ 21114	09 >	W20EPR-U11	3049		1,0	W20TT	IW20	106
1.6	21723	72	ВАЗ 21126	08 >	Q20PR-U11	3008		1,0	Q20TT	IQ20	102
2329 "Пикап"											
1.7	2329	59.2	ВАЗ 21214		W20EPR-U11	3049	D13	1,0	W20TT	IW20	106
1.7	2329	59.2	ВАЗ 21214	98 >	W20EPR-U11	3049	D13	1,0	W20TT	IW20	106
1.8	2329	60.1	ВАЗ 2130		W20EPR-U	3047	D2	0,7	W20TT	IW20	106
ВИС											
1.5	1706	52.5	ВАЗ 21083	99 >	W20EPR-U	3047	D2	0,7	W20TT	IW20	106
1.5	2345	51.6	ВАЗ 2103	97 >	W20EPR-U	3047	D2	0,7	W20TT	IW20	106
1.5	23452	51.6	ВАЗ 2103		W20EPR-U	3047	D2	0,7	W20TT	IW20	106
1.7	2346, 23461	59.5	ВАЗ 21213	98 >	W20EPR-U	3047	D2	0,7	W20TT	IW20	106
1.7	23464	58.6	ВАЗ 21214-10		W20EPR-U11	3049	D13	1,0	W20TT	IW20	106
Лада-ТМС 1.6											
1.6	ТМС 1,6	88.2	ВАЗ 2112-ТМС 1,6	00 >	Q20PR-U11	3187	D11	1,0	Q20TT	IQ20	102
ГАЗ											
14 "Чайка"											
5.53	14	161	ЗМЗ-14	77 >	W16EPR-U	3021	D6	0,8	W16TT	IW16	105
21											
2.45	21	55	ЗМЗ-21	56 > 70	W14F-U	4012	-	0,9	-	-	-
2217 "Соболь"											
2.3	2217	80.8	ЗМЗ-4063.10	94 >	W16EPR-U	3021	D6	0,7	W16TT	IW16	105
2.3	2217	81	ЗМЗ-4063.10	98 >	W16EPR-U	3021	D6	0,7	W16TT	IW16	105

		KW			СТАНДАРТНЫЕ						ВАРИАНТ ЗАМЕНЫ	
												
ГАЗ продолжение												
2.45	2217	73.5	3М3-4026.10	98 >	W16EPR-U	3021	D6	0.7	W16TT	IW16	I05	
2.46	2217	111.8	3М3-40522.10	98 >	W16EPR-U	3021	D6	0.7	W16TT	IW16	I05	
2.5	2217	103	3М3-40524.10	08 >	Q16PR-U	3137		0.8	Q16TT	IQ16		
2.5	2217	91	3М3-40524.10	08 >	Q16PR-U	3137		0.8	Q16TT	IQ16		
2310 "Соболь"												
2.45	2310	73.5	3М3-4026.10	98 >	W16FPR-U	4192	-	0.8	-	IWF16	-	
2.5	2310	91	3М3-40524.10	08 >	Q16PR-U	3137		0.8	Q16TT	IQ16		
24 "Волга"												
2.45	24	69.9	3М3-24Д	70 > 91	W20FP-U	3068	D18	0.7	-	IWF20	-	
2.45	24-02	69.9	3М3-24Д	72 >	W20FP-U	3068	D18	0.7	-	IWF20	-	
2.45	24-03	62.5	3М3-24-01	72 >	W14F-U	4012	-	0.9	-	-	-	
2.45	24-10	73.5	3М3-1402.10	86 > 97	W16FP-U	4019	D71	0.8	-	IWF16	-	
2.45	24-12	73.5	3М3-402.10	87 > 97	W16FP-U	4019	D71	0.8	-	IWF16	-	
2.5	24-11	66.2	3М3-4021.10	86 > 97	W16FP-U	4019	D71	0.8	-	IWF16	-	
2.5	24-12	66.2	3М3-4021.10	87 > 97	W16FP-U	4019	D71	0.8	-	IWF16	-	
2.5	24-14	66.2	3М3-4021.10	87 > 97	W16FP-U	4019	D71	0.8	-	IWF16	-	
2.5	24-17	62.5	3М3-4027.10	86 > 97	W16FP-U	4019	D71	0.8	-	IWF16	-	
2705												
2.3	2705	73.5	3М3-4061.10	94 >	W16EPR-U	3021	D6	0.7	W16TT	IW16	I05	
2.3	2705	80.8	3М3-4063.10	94 >	W16EPR-U	3021	D6	0.7	W16TT	IW16	I05	
2.45	2705	66	3М3-4025.10	94 >	W16FPR-U	4192	-	0.8	-	IWF16	-	
2.45	2705	73.5	3М3-4026.10	95 >	W16FPR-U	4192	-	0.8	-	IWF16	-	
2.89	2705	81	УМЗ-4215	01 >	W16FPR-U	4192	-	0.8	-	IWF16	-	
2.89	2705	70.5	УМЗ-4215.10	01 >	W14FR-U	4017	-	0.8	-	-	-	
2.89	2705	70.5	УМЗ-4215.10	97 > 01	W20FP-U	3068	D18	0.7	-	IWF20	-	
2.89	2705	70.5	УМЗ-4215.10-30	01 >	W14FR-U	4017	-	0.8	-	-	-	
2.89	2705	70.5	УМЗ-4215.10-30	97 > 01	W14F-U	4012	-	0.9	-	-	-	
2705 Газель												
2.3	2705	73.5	3М3-4061.10	97 >	W16EPR-U	3021	D6	0.7	W16TT	IW16	I05	
2.3	2705	81	3М3-4063.10	97 >	W16EPR-U	3021	D6	0.7	W16TT	IW16	I05	
2.46	2705	111.8	3М3-40522.10	98 >	W16EPR-U	3021	D6	0.7	W16TT	IW16	I05	
2.5	2705	66.2	3М3-4025.10	94 >	W16FPR-U	4192	-	0.8	-	IWF16	-	
2.5	2705	73.5	3М3-4026.10	94 >	W16FPR-U	4192	-	0.8	-	IWF16	-	
2.89	2705	81	УМЗ-4215	01 >	W16FPR-U	4192	-	0.8	-	IWF16	-	
2.89	2705	65.4	УМЗ-4215.10	01 >	W14FR-U	4017	-	0.8	-	-	-	
2.89	2705	65.4	УМЗ-4215.10	98 > 01	W20FP-U	3068	D18	0.7	-	IWF20	-	
2.89	2705	70.5	УМЗ-4215.10-30	01 >	W14FR-U	4017	-	0.8	-	-	-	
2.89	2705	70.5	УМЗ-4215.10-30	94 > 01	W14F-U	4012	-	0.9	-	-	-	
2.9	2705	78.5	УМЗ-4216.10	08 >	Q16PR-U	3137		0.8	Q16TT	IQ16		
2752 "Соболь"												
2.3	2752	81	3М3-4063.10	98 >	W16EPR-U	3021	D6	0.7	W16TT	IW16	I05	
2.3	2752 "Комби"	81	3М3-4063.10	98 >	W16EPR-U	3021	D6	0.7	W16TT	IW16	I05	
2.5	2752	91	3М3-40524.10	08 >	Q16PR-U	3137		0.8	Q16TT	IQ16		
2.5	2752 "Комби"	73.5	3М3-4026.10		W16FPR-U	4192	-	0.8	-	IWF16	-	
2.5	2752 "Комби"	91	3М3-40524.10	08 >	Q16PR-U	3137		0.8	Q16TT	IQ16		
3102 "Волга"												
2.3	3102	106.6	3М3-4062.10	> 97	W20EP-U	3043	D4	0.7	W20TT	IW20	I06	
2.3	3102	106.6	3М3-4062.10	97 >	W16EPR-U	3021	D6	0.7	W16TT	IW16	I05	
2.3	31029	106.6	3М3-4062.10	92 > 97	W20EP-U	3043	D4	0.7	W20TT	IW20	I06	
2.3	31029	106.6	3М3-4062.10	97 >	W16EPR-U	3021	D6	0.7	W16TT	IW16	I05	
2.45	3102	73.5	3М3-402.10	94 > 97	W16FP-U	4019	D71	0.8	-	IWF16	-	
2.45	3102	73.5	3М3-402.10	97 >	W16FPR-U	4192	-	0.8	-	IWF16	-	
2.45	3102	66.2	3М3-4021.10	94 > 97	W16FP-U	4019	D71	0.8	-	IWF16	-	
2.45	3102	66.2	3М3-4021.10	97 >	W16FPR-U	4192	-	0.8	-	IWF16	-	
2.5	3102	73	3М3-4022.10	94 > 97	W16ES-U	3025	-	0.7	-	IW16	I05	
2.5	31021	66.2	3М3-4021.10	82 > 97	W16FP-U	4019	D71	0.8	-	IWF16	-	
2.5	31021	66.2	3М3-4021.10	97 >	W16FPR-U	4192	-	0.8	-	IWF16	-	
2.5	31027	62.5	3М3-4027.10	> 97	W16FP-U	4019	D71	0.8	-	IWF16	-	
2.5	31027	62.5	3М3-4027.10	97 >	W16FPR-U	4192	-	0.8	-	IWF16	-	
310221 "Волга" универсал												
2.3	310221	106.6	3М3-4062.10	97 >	W16EPR-U	3021	D6	0.7	W16TT	IW16	I05	
2.45	310221	73.5	3М3-402.10	97 >	W16FPR-U	4192	-	0.8	-	IWF16	-	
2.5	310221	66.2	3М3-4021.10	97 >	W16FPR-U	4192	-	0.8	-	IWF16	-	
2.5	310221	62.5	3М3-4027.10	97 >	W16FPR-U	4192	-	0.8	-	IWF16	-	
3110 "Волга"												
2.3	3110	106.6	3М3-4062.10	97 > 04	W16EPR-U	3021	D6	0.7	W16TT	IW16	I05	
2.3	31105	105.7	3М3-40525.10	08 > 09	Q16PR-U	3137		0.8	Q16TT	IQ16		
2.3	31105	106.6	3М3-4062.10	03 > 08	W16EPR-U	3021		0.8	W16TT	IW16	I05	
2.45	3110	73.5	3М3-402.10	97 > 04	W16FPR-U	4192	-	0.8	-	IWF16	-	







KW		STANDARTNYE		4 PACK		77		ВАРИАНТ ЗАМЕНЫ		4 PACK	
KW		STANDARTNYE		4 PACK		77		ВАРИАНТ ЗАМЕНЫ		4 PACK	
ГАЗ продолжение											
2.5	3110	66.2	3M3-4021.10	97 > 04	W16FPR-U	4192	-	0.8	-	IWF16	-
3111 "Волга"											
2.3	3111	106.6	3M3-4062.10	00 > 04	W16EPR-U	3021	D6	0.7	W16TT	IW16	105
2.5	3111	111.8	3M3-4052.10	00 > 04	W16EPR-U	3021	D6	0.7	W16TT	IW16	105
3221 Газель											
2.3	3221	73.5	3M3-4061.10	94 >	W16EPR-U	3021	D6	0.7	W16TT	IW16	105
2.3	3221	80.8	3M3-4063.10	94 >	W16EPR-U	3021	D6	0.7	W16TT	IW16	105
2.3	3221	81	3M3-4063.10	98 >	W16EPR-U	3021	D6	0.7	W16TT	IW16	105
2.45	3221	66	3M3-4025.10	94 >	W16FPR-U	4192	-	0.8	-	IWF16	-
2.45	3221	66.2	3M3-4025.10	94 >	W16FPR-U	4192	-	0.8	-	IWF16	-
2.45	3221	73.5	3M3-4026.10	95 >	W16FPR-U	4192	-	0.8	-	IWF16	-
2.45	3221	73.5	3M3-4026.10	97 >	W16FPR-U	4192	-	0.8	-	IWF16	-
2.46	3221	111.8	3M3-40522.10	98 >	W16EPR-U	3021	D6	0.7	W16TT	IW16	105
2.5	3221	73.5	3M3-4026.10		W16FPR-U	4192	-	0.8	-	IWF16	-
2.89	3221	81	УМЗ-4215	01 >	W16FPR-U	4192	-	0.8	-	IWF16	-
2.89	3221	70.5	УМЗ-4215.10	01 >	W14FR-U	4017	-	0.8	-	-	-
2.89	3221	70.5	УМЗ-4215.10	97 > 01	W20FP-U	3068	D18	0.7	-	IWF20	-
2.89	3221	70.5	УМЗ-4215.10-30	01 >	W14FR-U	4017	-	0.8	-	-	-
2.89	3221	70.5	УМЗ-4215.10-30	97 > 01	W14F-U	4012	-	0.9	-	-	-
2.89	3221	70.56	УМЗ-4215.10-30	94 > 01	W14FR-U	4017	-	0.8	-	-	-
2.89	3221	70.56	УМЗ-4215.10-30	94 > 01	W14F-U	4012	-	0.9	-	-	-
2.9	3221	90	УМЗ-4216.10	08 >	Q16PR-U	3137		0.8	Q16TT	IQ16	
3302 Газель											
2.3	3302	73.5	3M3-4061.10	94 >	W16EPR-U	3021	D6	0.7	W16TT	IW16	105
2.3	3302	81	3M3-4063.10	94 >	W16EPR-U	3021	D6	0.7	W16TT	IW16	105
2.45	3302	66.2	3M3-4025.10	94 >	W16FPR-U	4192	-	0.8	-	IWF16	-
2.45	3302	73.5	3M3-4026.10	94 >	W16FPR-U	4192	-	0.8	-	IWF16	-
2.46	3302	111.8	3M3-40522.10	98 >	W16EPR-U	3021	D6	0.7	W16TT	IW16	105
2.89	3302	81	УМЗ-4215	01 >	W16FPR-U	4192	-	0.8	-	IWF16	-
2.89	3302	65.4	УМЗ-4215.10	01 >	W14FR-U	4017	-	0.8	-	-	-
2.89	3302	65.4	УМЗ-4215.10	94 >	W20FP-U	3068	D18	0.7	-	IWF20	-
2.89	3302	70.5	УМЗ-4215.10-30	01 >	W14FR-U	4017	-	0.8	-	-	-
2.89	3302	70.5	УМЗ-4215.10-30	94 > 01	W14F-U	4012	-	0.9	-	-	-
2.9	3302	90	УМЗ-4216.10	08 >	Q16PR-U	3137		0.8	Q16TT	IQ16	
3986											
2.3	3986	80.8	3M3-4063.10	98 >	W16EPR-U	3021	D6	0.7	W16TT	IW16	105
2.5	3986	73.5	3M3-4026.10		W16FPR-U	4192	-	0.8	-	IWF16	-
2.89	3986	81	УМЗ-4215	01 >	W16FPR-U	4192	-	0.8	-	IWF16	-
2.9	3986	70.5	УМЗ-4215.10	01 >	W14FR-U	4017	-	0.8	-	-	-
66											
4.25	66	92	3M3-511.10	64 > 98	W14F-U	4012	-	0.9	-	-	-
4.25	66	92	3M3-513.10	64 > 98	W14F-U	4012	-	0.9	-	-	-
ЗАЗ											
1105											
1.1	110216-40	39	MeM3-246	97 >	W20EPR-U	3047	D2	0.7	W20TT	IW20	106
1.1	1105-40	39	MeM3-246	97 >	W20EPR-U	3047	D2	0.7	W20TT	IW20	106
1.1	110550 "Пикап"	39	MeM3-245	97 >	W20EPR-U	3047	D2	0.7	W20TT	IW20	106
1.2	110217	42	MeM3-2457	97 >	W20EPR-U	3047	D2	0.7	W20TT	IW20	106
Запорожец											
0.89	968 Mг	21		79 > 87	W22FS-U	4025	-	0.8	-	IWF22	179
0.89	968 MP	21		79 > 87	W22FS-U	4025	-	0.8	-	IWF22	179
1.2	968 A	30	MeM3-968	73 > 79	W22FS-U	4025	-	0.8	-	IWF22	179
1.2	969 M	30	MeM3-968	79 > 87	W22FS-U	4025	-	0.8	-	IWF22	179
Славута											
1.1	1103	39	MeM3-245	97 >	W20EPR-U	3047	D2	0.7	W20TT	IW20	106
1.1	1103-40	39	MeM3-246	97 >	W20EPR-U	3047	D2	0.7	W20TT	IW20	106
1.2	110307	42	MeM3-2457	97 >	W20EPR-U	3047	D2	0.7	W20TT	IW20	106
Таврия											
1.1	110206	39	MeM3-245	87 >	W20EPR-U	3047	D2	0.7	W20TT	IW20	106
1.1	110270	39	MeM3-245	87 >	W20EPR-U	3047	D2	0.7	W20TT	IW20	106
1.1	110280	39	MeM3-245	87 >	W20EPR-U	3047	D2	0.7	W20TT	IW20	106
1.1	110290	39	MeM3-245	87 >	W20EPR-U	3047	D2	0.7	W20TT	IW20	106
Таврия-Нова											
1.1	110216	39	MeM3-245	87 >	W20EPR-U	3047	D2	0.7	W20TT	IW20	106
ИЖ											
2315											
2.45	2315	57.6	УМЗ-451M	94 >	W14F-U	4012	-	0.9	-	-	-
2715											
1.36	2715	50	408Э	72 > 97	W22ES-U	3093	-	0.7	-	IW20	106

		KW			СТАНДАРТНЫЕ				ВАРИАНТ ЗАМЕНЫ	
										
ИЖ продолжение										
1.6	2715	55	412	69 > 76	W22ES-U	3093	-	0.7	-	IW20 I06
2717										
1.6	2717	54.8	BA3 2106	> 98	W20EP-U	3043	D4	0.7	W20TT	IW20 I06
1.6	2717	54.8	BA3 2106	98 >	W20EPR-U	3047	D2	0.7	W20TT	IW20 I06
1.7	2717	58	BA3 21213	98 >	W20EPR-U	3047	D2	0.7	W20TT	IW20 I06
1.7	2717	62.5	УЗАМ 331	95 >	W22ES-U	3093	-	0.7	-	IW20 I06
1.8	2717	64.6	УЗАМ 3313	98 >	W20EPR-U	3047	D2	0.7	W20TT	IW20 I06
3303										
2.45	3303	67	УМ3-4178.10	01 >	W14FR-U	4017	-	0.8	-	-
2.45	3303	67	УМ3-4178.10	89 >	W14F-U	4012	-	0.9	-	-
2.45	3303	75	УМ3-420	01 >	W16FPR-U	4192	-	0.8	-	IWF16 -
2.5	3303	66.2	ЗМ3-4021.10	97 >	W16FPR-U	4192	-	0.8	-	IWF16 -
2.7	3303	105	ЗМ3-409.10	02 >	W16EPR-U	3021	D6	0.7	W16TT	IW16 I05
2.89	3303	106.6	УМ3-249	03 >	W20EP-U	3043	D4	0.7	W20TT	IW20 I06
2.89	3303	84.6	УМ3-4213	01 >	W16FPR-U	4192	-	0.8	-	IWF16 -
2.89	3303	80.9	УМ3-4213.10	01 >	W16FPR-U	4192	-	0.8	-	IWF16 -
2.89	3303	72.1	УМ3-4218	01 >	W14FR-U	4017	-	0.8	-	-
2.89	3303	79	УМ3-4218.10	01 >	W16FPR-U	4192	-	0.8	-	IWF16 -
2.89	3303	79	УМ3-4218.10	96 > 01	W14F-U	4012	-	0.9	-	-
3741										
2.45	3741	67	УМ3-4178.10	01 >	W14FR-U	4017	-	0.8	-	-
2.45	3741	67	УМ3-4178.10	89 >	W14F-U	4012	-	0.9	-	-
2.45	3741	75	УМ3-420	01 >	W16FPR-U	4192	-	0.8	-	IWF16 -
2.5	3741	66.2	ЗМ3-4021.10	97 >	W16FPR-U	4192	-	0.8	-	IWF16 -
2.7	3741	105	ЗМ3-409.10	02 >	W16EPR-U	3021	D6	0.7	W16TT	IW16 I05
2.89	3741	106.6	УМ3-249	03 >	W20EP-U	3043	D4	0.7	W20TT	IW20 I06
2.89	3741	84.6	УМ3-4213	01 >	W16FPR-U	4192	-	0.8	-	IWF16 -
2.89	3741	80.9	УМ3-4213.10	01 >	W16FPR-U	4192	-	0.8	-	IWF16 -
2.89	3741	72.1	УМ3-4218	01 >	W14FR-U	4017	-	0.8	-	-
2.89	3741	79	УМ3-4218.10	01 >	W16FPR-U	4192	-	0.8	-	IWF16 -
2.89	3741	79	УМ3-4218.10	96 > 01	W14F-U	4012	-	0.9	-	-
3909										
2.45	3909	67	УМ3-4178.10	01 >	W14FR-U	4017	-	0.8	-	-
2.45	3909	67	УМ3-4178.10	89 >	W14F-U	4012	-	0.9	-	-
2.45	3909	75	УМ3-420	01 >	W16FPR-U	4192	-	0.8	-	IWF16 -
2.5	3909	66.2	ЗМ3-4021.10	97 >	W16FPR-U	4192	-	0.8	-	IWF16 -
2.7	3909	105	ЗМ3-409.10	02 >	W16EPR-U	3021	D6	0.7	W16TT	IW16 I05
2.89	3909	106.6	УМ3-249	03 >	W20EP-U	3043	D4	0.7	W20TT	IW20 I06
2.89	3909	84.6	УМ3-4213	01 >	W16FPR-U	4192	-	0.8	-	IWF16 -
2.89	3909	80.9	УМ3-4213.10	01 >	W16FPR-U	4192	-	0.8	-	IWF16 -
2.89	3909	79	УМ3-4218.10	01 >	W16FPR-U	4192	-	0.8	-	IWF16 -
2.89	3909	79	УМ3-4218.10	96 > 01	W14F-U	4012	-	0.9	-	-
451										
2.45	451	55	УМ3-451М	65 >	W14F-U	4012	-	0.9	-	-
ИЖМАШ-АВТО										
ИЖ 2125										
1.5	2125	55	412	73 > 97	W22ES-U	3093	-	0.7	-	IW20 I06
1.5	21251	55	412	82 >	W22ES-U	3093	-	0.7	-	IW20 I06
ИЖ 2126 "Орбита"										
1.6	2126	54.8	BA3 2106	> 98	W20EP-U	3043	D4	0.7	W20TT	IW20 I06
1.7	2126	58	BA3 21213	98 >	W20EPR-U	3047	D2	0.7	W20TT	IW20 I06
1.8	2126	62.5	УЗАМ 331	95 >	W22ES-U	3093	-	0.7	-	IW20 I06
ИЖ 21261 "Фабула"										
1.8	21261	62.5	УЗАМ 331	95 >	W22ES-U	3093	-	0.7	-	IW20 I06
ИЖ 412										
1.5	412	55	412	69 > 76	W22ES-U	3093	-	0.7	-	IW20 I06
ЛУАЗ										
1.1	1301	39	MeM3-245-20	90 >	W20EPR-U	3047	D2	0.7	W20TT	IW20 I06
1.2	969A	29.4	MeM3-969A	75 > 79	W22FS-U	4025	-	0.8	-	IWF22 I79
1.2	969M	29.4	MeM3-969A	79 >	W22FS-U	4025	-	0.8	-	IWF22 I79
УАЗ										
3151										
2.45	3151	67.6	УМ3-4178.10	01 >	W14FR-U	4017	-	0.8	-	-
2.45	3151	67.6	УМ3-4178.10	88 > 01	W14F-U	4012	-	0.9	-	-
2.45	3151	75	УМ3-420	01 >	W16FPR-U	4192	-	0.8	-	IWF16 -
2.5	3151	66.2	ЗМ3-4021.10	97 >	W16FPR-U	4192	-	0.8	-	IWF16 -
2.7	3151	105	ЗМ3-409.10	98 >	W16EPR-U	3021	D6	0.7	W16TT	IW16 I05
2.89	3151	106.6	УМ3-249	03 >	W20EP-U	3043	D4	0.7	W20TT	IW20 I06

KW		STANDARTNYE		ВАРИАНТ ЗАМЕНЫ	
KW	KW	4 PACK	4 PACK	77	4 PACK
УАЗ продолжение					
2.89	3151	84.6	УМЗ-4213	01 >	W16FPR-U 4192 - 0.8 - IWF16 -
2.89	3151	80.9	УМЗ-4213.10	01 >	W16FPR-U 4192 - 0.8 - IWF16 -
2.89	3151	72.1	УМЗ-4218	01 >	W14FR-U 4017 - 0.8 - - -
2.89	3151	79	УМЗ-4218.10	01 >	W16FPR-U 4192 - 0.8 - IWF16 -
2.89	3151	79	УМЗ-4218.10	98 > 01	W14F-U 4012 - 0.9 - - -
3151 Хантер					
2.7	315195	105	ЗМЗ-40904.10	08 >	Q16PR-U 3137 - 0.8 Q16TT - -
3152					
2.45	3152	67.6	УМЗ-4178.10	88 >	W14F-U 4012 - 0.9 - - -
3153					
2.5	3153	66.2	ЗМЗ-4021.10	97 >	W16FPR-U 4192 - 0.8 - IWF16 -
2.7	3153	105	ЗМЗ-409.10	98 >	W16EPR-U 3021 D6 0.7 W16TT IW16 I05
2.89	3153	106.6	УМЗ-249	03 >	W20EP-U 3043 D4 0.7 W20TT IW20 I06
2.89	3153	84.6	УМЗ-4213	01 >	W16FPR-U 4192 - 0.8 - IWF16 -
2.89	3153	80.9	УМЗ-4213.10	01 >	W16FPR-U 4192 - 0.8 - IWF16 -
2.89	3153	72.1	УМЗ-4218	01 >	W14FR-U 4017 - 0.8 - - -
2.89	3153	79	УМЗ-4218.10	01 >	W16FPR-U 4192 - 0.8 - IWF16 -
2.89	3153	79	УМЗ-4218.10	98 > 01	W14F-U 4012 - 0.9 - - -
3159 "Барс"					
2.7	3159	105	ЗМЗ-409.10	98 >	W16EPR-U 3021 D6 0.7 W16TT IW16 I05
2.89	3159	106.6	УМЗ-249	03 >	W20EP-U 3043 D4 0.7 W20TT IW20 I06
3160					
2.45	3160	75	УМЗ-420	01 >	W16FPR-U 4192 - 0.8 - IWF16 -
2.89	3160	106.6	УМЗ-249	03 >	W20EP-U 3043 D4 0.7 W20TT IW20 I06
2.89	3160	84.6	УМЗ-4213	01 >	W16FPR-U 4192 - 0.8 - IWF16 -
2.89	3160	84.6	УМЗ-4213.10	95 >	W20FP-U 3068 D18 0.7 - IWF20 -
2.89	3160	72.1	УМЗ-4218	01 >	W14FR-U 4017 - 0.8 - - -
2.89	3160	79	УМЗ-4218.10	01 >	W16FPR-U 4192 - 0.8 - IWF16 -
2.89	3160	79	УМЗ-4218.10	98 > 01	W14F-U 4012 - 0.9 - - -
3162					
2.7	3162	105	ЗМЗ-409.10	02 >	W16EPR-U 3021 D6 0.7 W16TT IW16 I05
2.89	3162	106.6	УМЗ-249	03 >	W20EP-U 3043 D4 0.7 W20TT IW20 I06
2.89	3162	84.6	УМЗ-4213	01 >	W16FPR-U 4192 - 0.8 - IWF16 -
2.89	3162	84.6	УМЗ-4213.10	95 >	W20FP-U 3068 D18 0.7 - IWF20 -
3163 Патриот					
2.7	3163	105	ЗМЗ-409.10	05 > 08	W16EPR-U 3021 D6 0.7 W16TT IW16 I05
2.7	3163	105	ЗМЗ-40904.10	08 >	Q16PR-U 3137 - 0.8 Q16TT - -
39041 "Трекол"					
2.45	39041	67.6	УМЗ-4178.10	88 >	W14F-U 4012 - 0.9 - - -
2.89	39041	72.1	УМЗ-4218	01 >	W14FR-U 4017 - 0.8 - - -
2.89	39041	79	УМЗ-4218.10	01 >	W16FPR-U 4192 - 0.8 - IWF16 -
2.89	39041	79	УМЗ-4218.10	98 > 01	W14F-U 4012 - 0.9 - - -
469					
2.45	469	55	УМЗ-452МИ	72 > 85	W14F-U 4012 - 0.9 - - -

DENSO Автомобили японского рынка







			СТАНДАРТНЫЕ		ВАРИАНТ ЗАМЕНЫ		QUANTITY		
			4	4	4	4	4	4	
			PACK	PACK	PACK	PACK	PACK	PACK	
DAIHATSU									
ALTIS									
2.2	SXV20N/25N	5S-FE	03/00 > 08/01	PK20TR11	-	K20TT	IK20	VK20	4
2.4	ACV30N/35N	2AZ-FE	09/01 > 01/06	K20R-U11	D33	K20TT	IK20	VK20	4
2.4	ACV40N/45N	2AZ-FE	01/06 >	SK20R11	S2	-	IK20	VK20	4
APPLAUSE									
1.6	A101S-A111S	HD-E-HD-F	08/89 > 08/97	K20PR-U11	D14	K20TT	IK20	VK20	4
1.6	A101S	HD-E1	08/97 > 03/00	K20TNR-S	D104	K20TT	IK20	VK20	4
ATRAI									
0.66	S220V-S230V	EF-DET(DOHC-T/C)	01/99 > 12/06	K20TNR-S9	-	K20TT	IK20	VK20	3
0.66	S220V-S230V	EF-VE(DOHC)	01/99 >	K20PR-U11	D14	K20TT	IK20	VK20	3
ATRAI 7									
1.3	S221G-S231G	K3-VE(DOHC)	07/00 >	K20R-U11	D33	K20TT	IK20	VK20	4
ATRAI WAGON									
0.66	S220G-S230G	EF-DET(DOHC-T/C)	06/99 > 12/01	K20TNR-S9	-	K20TT	IK20	VK20	3
0.66	S220G-S230G	EF-VE(DOHC)	06/99 > 12/01	K20PR-U11	D14	K20TT	IK20	VK20	3
0.66	S220G-S230G	EF-DET(DOHC-T/C)	01/02 > 05/05	SVK20RZ11	S52	-	IK20	VK20	3
0.66	S220G-S230G	EF-VE(DOHC)	01/02 > 12/06	K20TNR-S9	-	K20TT	IK20	VK20	3
0.66	S320G-S330G	EF-VE(DOHC)	05/05 > 12/06	K20TNR-S9	-	K20TT	IK20	VK20	3
0.66	S320G-S330G	EF-DET(DOHC-T/C)	05/05 > 09/07	K20TNR-S9	-	K20TT	IK20	VK20	3
0.66	S321G-S331G	KF-DET(DOHC-T/C)	09/07 >	SXU22HPR9	-	-	IXUH22I	VXUH22I	3
BeGO									
1.5	J200G-J210G	3SZ-VE	01/06 > 11/08	SXU22PR9	S37	-	IXU22	VXU22	4
1.5	J200G-J210G	3SZ-VE	11/08 >	XU22PR9	-	-	IXU22	VXU22	4
BOON									
0.9	M312S	KJ-VET	03/06 >	-	-	-	IXU22	VXU22	4
1.0	M300S-M310S	1KR-FE	06/04 >	SK20HR11	S33	-	IKH20	VKH20	3
1.3	M301S	K3-VE(DOHC)	06/04 > 12/06	SVK20RZ11	S52	-	IK20	VK20	4
1.3	M301S	K3-VE(DOHC)	12/06 > 06/07	SXU22PR9	S37	-	IXU22	VXU22	4
1.3	M301S	K3-VE(DOHC)	06/07 > 02/10	XU22PR9	-	-	IXU22	VXU22	4
1.3	M301S	1NR-FE	02/10 >	SC20HR11	S48	-	-	VCH20	4
BOON RUMINAS									
1.5	M502G-M512G	3SZ-VE	12/08 >	SXU22PR9	S37	-	IXU22	VXU22	4
CHARADE/SOCIAL									
1.0	G11V	CB12/22/33/34/35	01/83 > 01/87	J16AY	-	-	-	-	3
1.0	G11	CB50(T/C)	11/83 > 01/87	J16AY	-	-	-	-	3
1.0	G100S	CB70(DOHC-T/C)	01/87 > 01/93	W20ETR-L	-	W20TT	IW20	VW20	3
1.0	G100S	CB36/37/51(T/C)	01/87 > 01/93	J16AY	-	-	-	-	3
1.0	G100S	CB36/37/51(T/C)	12/90 > 01/93	J16AYR	-	-	-	-	3
1.3	G102S-G112S	HC-E-HC-F	02/88 > 01/93	K20PR-U11	D14	K20TT	IK20	VK20	4
1.3	G200S	HC-E	01/93 > 03/00	K20PR-U11	D14	K20TT	IK20	VK20	4
1.5	G203S-G213S	HE-EG	08/93 > 03/00	K20PR-U11	D14	K20TT	IK20	VK20	4
1.6	G201S	HD-EG	08/93 > 03/00	K20PR-U11	D14	K20TT	IK20	VK20	4
CHARMANT									
1.3	A35	4K-UII	07/81 > 08/89	J16B-U11	-	-	-	-	4
1.5	A55	3A-UII	07/81 > 08/89	W14EX-U11	-	-	IW16	VW16	4
COO									
1.3	M401S-M411S	K3-VE	05/06 >	SXU22PR9	S37	-	IXU22	VXU22	4
1.5	M402S	3SZ-VE	05/06 >	SXU22PR9	S37	-	IXU22	VXU22	4
COPEN									
0.66	L880K	JB-DET(T/C)	06/02 >	SVK20RZ8	S18	-	IK22(*1)	VK20Y	4
CUORE									
0.55	L55	AB40	07/80 > 07/85	W20EP-U	D4	W20TT	IW20	VW20	2
0.55	L55	AB40	05/82 > 07/85	J16A-U11	-	-	-	-	2
0.55	L70S	EB40/45	08/85 > 02/90	W16EX-U	D24	W16TT	IW16	VW16	3
0.55	L70S	EB50(T/C)	08/85 > 02/90	W20ET-S	-	-	IW20	VW20	3
0.55	L70S	EB50	10/88 > 02/90	W20ETR-S	-	W20TT	IW20	VW20	3
DELTA									
4.1	TYMMC-M3N	15B-FP/NE(CNG)	06/02 >	SK20R5-G	S23	-	-	-	4
DELTA WAGON/ VAN									
1.5	KR41J	5K-J	11/96 > 11/01	W16EXR-U	D9	W16TT	IW16	VW16	4
1.8	KR42J-SR	7K	11/96 > 12/98	W16EXR-U	D9	W16TT	IW16	VW16	4
1.8	KR42J	7K-E	12/98 > 11/01	W16EXR-U11	D86	W16TT	IW16	VW16	4
2.0	SR40N-50N	3S-FE	11/96 > 11/01	K20TR11	-	K20TT	IK20	VK20	4
DELTAWIDE									
1.3	KB12V/26V	4K-J	09/79 > 11/84	W16EX-U	D24	W16TT	IW16	VW16	4
1.5	KB27V	5K-J	08/90 > 12/91	J16B-U11	-	-	-	-	4
1.6	YB26V	1Y-J	11/82 > 08/88	W16EX-U	D24	W16TT	IW16	VW16	4
1.8	YB20G	2Y-U	11/82 > 12/91	P16R	-	-	IW16	VW16	4
1.8	YB25V	2Y-J	08/88 > 12/91	W16EX-U	D24	W16TT	IW16	VW16	4

			СТАНДАРТНЫЕ			ВАРИАНТ ЗАМЕНЫ			QUANTITY
				4 PACK					
DAIHATSU <i>продолжение</i>									
1.8 YB25V	2Y-J	01/92 > 11/96	P16R	-	-	IW16	VW16	4	
2.0 YB21G	3Y-EU	06/83 > 11/96	P16R	-	-	IW16	VW16	4	
ESSE									
0.66 L235S/L245S	KF-VE(DOHC)	12/05 >	XU22HR9	-	-	IXUH22I	VXUH22I	3	
HIJET									
0.55 S65V-S66V	AB50/51	03/82 > 04/86	W20EP-U	D4	W20TT	IW20	VW20	2	
0.55 S65V/66V	AB55(T/C)	02/84 > 04/86	W20EP-U	D4	W20TT	IW20	VW20	2	
0.55 S80P-S81P	EB80(S/C)	05/87 > 02/90	W20ETR-S	-	W20TT	IW20	VW20	3	
0.55 S80P/V-S81P/V	EB60	09/87 > 10/88	W20ETR-S	-	W20TT	IW20	VW20	3	
0.55 S80C/P/V-S81C/P/V	EB60	09/87 > 10/88	W20EXR-U	D26	W20TT	IW20	VW20	3	
0.55 S80P/V-S81P/V	EB60	10/88 > 04/90	W20ETR-S	-	W20TT	IW20	VW20	3	
0.66 S82P/83P-S82C/83C	EF-CS	04/90 > 08/91	W20DTR-S	-	-	-	-	3	
0.66 S82W/83W	EF-VS	09/90 > 08/91	W20DTR-S	-	-	-	-	3	
0.66 S82P/83P-S82C/83C	EF-CS	08/91 > 01/94	W16DTR-S	-	-	-	-	3	
0.66 S82W/83W	EF-VS	08/91 > 01/94	W16DTR-S	-	-	-	-	3	
0.66 S100P/V/C/CT/W-S110P/V/C/CT/W	EF-NS	01/94 > 01/99	W16DTR-S	-	-	-	-	3	
0.66 S100P/V/C/CT/W-S110P/V/C/CT/W	EF-ES	01/94 > 01/99	QL20TR-S	-	-	-	-	3	
0.66 S100P/V/C/CT/W-S110P/V/C/CT/W	EF-GS(DOHC)/ZS(DOHC)	01/96 > 01/97	K20TNR-S	D104	K20TT	IK20	VK20	3	
0.66 S100P/V/C/CT/W-S110P/V/C/CT/W	EF-GS(DOHC)/ZS(DOHC)	01/97 > 01/99	K20PR-U	D22	K20TT	IK20	VK20	3	
0.66 S200P/C/V/W-S210P/C/V/W	EF-SE(SOHC)	01/99 > 12/04	K20PR-U11	D14	K20TT	IK20	VK20	3	
0.66 S200P/C/V-S210P/C/V	EF-VE(DOHC)	01/99 > 12/04	K20PR-U11	D14	K20TT	IK20	VK20	3	
0.66 S200V-S210V	EF-DET(DOHC-T/C)	01/99 > 12/04	K20TNR-S9	-	K20TT	IK20	VK20	3	
0.66 S200V-S210V	EF-VN(CNG)	11/99 >	VK22	-	-	IK22	VK22	3	
0.66 S200P-S210P	EF-SE(SOHC)	12/04 > 12/07	K20PR-U11	D14	K20TT	IK20	VK20	3	
0.66 S200P-S210P	EF-VE(DOHC)	12/04 > 12/07	K20PR-U11	D14	K20TT	IK20	VK20	3	
0.66 S201P-S211P	KF-VE(DOHC)	12/07 >	XU22HR9	-	-	IXUH22I	VXUH22I	3	
HIJET ATRAI									
0.55 S80V-S81V	EB70(T/C)	05/86 > 10/88	W20ET-S	-	-	IW20	VW20	3	
0.55 S80V-S81V	EB71(T/C)	10/88 > 02/90	W20DTR-SA	-	-	-	-	3	
0.66 S82V/83V	EF-VS	04/90 > 08/92	W20DTR-S	-	-	-	-	3	
0.66 S82V/83V	EF-XS(T/C)	04/90 > 08/91	W20DTR-SA	-	-	-	-	3	
0.66 S82V/83V	EF-TS(T/C)	08/91 > 01/94	W20DTR-S	-	-	-	-	3	
0.66 S82V/83V	EF-ES	08/92 > 01/94	QL20TR-S	-	-	-	-	3	
0.66 S82V/83V	EF-VS	08/92 > 01/95	W16DTR-S	-	-	-	-	3	
0.66 S120V-S130V	EF-TS(T/C)	01/94 > 01/97	W20DTR-S	-	-	-	-	3	
0.66 S120V-S130V	EF-ES	01/94 > 01/99	QL20TR-S	-	-	-	-	3	
0.66 S120V-S130V	EF-GS(DOHC)/ZS(DOHC)	01/96 > 01/97	K20TNR-S9	-	K20TT	IK20	VK20	3	
0.66 S120V-S130V	EF-RS(T/C)	01/97 > 01/99	K20TNR-S9	-	K20TT	IK20	VK20	3	
0.66 S120V-S130V	EF-GS(DOHC)/ZS(DOHC)	01/97 > 01/99	K20PR-U	D22	K20TT	IK20	VK20	3	
0.66 S220V-S230V	EF-DET(DOHC-T/C)	01/99 > 10/07	K20TNR-S9	-	K20TT	IK20	VK20	3	
0.66 S220V-S230V	EF-VE(DOHC)	01/99 > 10/07	K20PR-U11	D14	K20TT	IK20	VK20	3	
HIJET CARGO/DECKVAN									
0.66 S200V-S210V	EF-DET(DOHC-T/C)	01/02 > 12/04	SVK20RZ11	S52	-	IK20	VK20	3	
0.66 S200V-S210V	EF-VE(DOHC)	01/02 > 12/04	K20TNR-S9	-	K20TT	IK20	VK20	3	
0.66 S200V-S210V	EF-SE	01/02 > 12/04	K20PR-U11	D14	K20TT	IK20	VK20	3	
0.66 S320V-S330V	EF-VE改(CNG)	02/05 > 12/07	VK22	-	-	IK22	VK22	3	
0.66 S320V-S330V+S330W	EF-DET(DOHC-T/C)	12/04 > 12/07	K20TNR-S9	-	K20TT	IK20	VK20	3	
0.66 S320V-S330V+S330W	EF-VE(DOHC)	12/04 > 12/07	K20PR-U11	D14	K20TT	IK20	VK20	3	
0.66 S320V-S320V-S330V+S330W	EF-SE	12/04 > 12/07	K20PR-U11	D14	K20TT	IK20	VK20	3	
0.66 S320V-S330V	EF-VE改(CNG)	02/05 > 12/07	VK22	-	-	IK22	VK22	3	
0.66 S321V-S331V	KF-VE(DOHC)	12/07 >	XU22HR9	-	-	IXUH22I	VXUH22I	3	
0.66 S321V-S331V	KF-DET(DOHC-T/C)	12/07 >	SXU22HPR9	-	-	IXUH22I	VXUH22I	3	
0.66 S320V(Hybrid)	EF-VE(DOHC)	12/07 >	K20PR-U11	D14	K20TT	IK20	VK20	3	
HIJET GRAN CARGO									
1.3 S221V-S231V	K3-VE(DOHC)	07/01 >	K20R-U11	D33	K20TT	IK20	VK20	4	
LEEZA/SPIDER									
0.55 L100V-L100S	EB10/40	11/86 > 07/90	W16EX-U	D24	W16TT	IW16	VW16	3	
0.55 L100V-L100S	EB20/21/26(T/C)	11/86 > 12/88	W20ETR-S	-	W20TT	IW20	VW20	3	
0.66 L111S	EF-HL(12VALVE)	08/90 > 12/92	QL20PR-U	-	-	-	-	3	
0.66 L111S/SK	EF-JL(12VALVE-T/C)	01/91 > 12/92	QL22TR-S	-	-	-	-	3	
MAX									
0.66 L950S-L952S-L962S	JB-DET(T/C)	10/01 > 12/05	SVK20RZ11	S52	-	IK20	VK20	4	
0.66 L952S-L960S	EF-DET(DOHC-T/C)	10/01 > 12/05	SVK20RZ11	S52	-	IK20	VK20	3	
0.66 L950S	EF-DET(DOHC-T/C)	10/01 > 12/05	K20TNR-S9	-	K20TT	IK20	VK20	3	
0.66 L960S	EF-VE(DOHC)	10/01 > 12/05	SVK20RZ11	S52	-	IK20	VK20	3	
0.66 L950S	EF-VE(DOHC)	10/01 > 05/02	K20TNR-S9	-	K20TT	IK20	VK20	3	
0.66 L950S	EF-VE(DOHC)	05/02 > 12/05	SVK20RZ11	S52	-	IK20	VK20	3	
MIDGET II									
0.66 K100C-K100P	EF-CK	04/96 > 09/99	W16EXR-U	D9	W16TT	IW16	VW16	3	









DAIHATSU <i>продолжение</i>	Код свечи	Год выпуска	СТАНДАРТНЫЕ				ВАРИАНТ ЗАМЕНЫ		QUANTITY
			4 ПАК	77*	77*	77*			
0.66 K100C-K100P	EF-SE	09/99 >	K20PR-U11	D14	K20TT	IK20	VK20	3	
MIRA									
0.55 L55/V	AB30/31	06/80 > 07/85	W20EP-U	D4	W20TT	IW20	VW20	2	
0.55 L55	AB35(T/C)	10/83 > 07/85	W20EP-U	D4	W20TT	IW20	VW20	2	
0.55 L70V/71V	EB20/25/26(T/C)	08/85 > 02/90	W20ETR-S	-	W20TT	IW20	VW20	3	
0.55 L70V/71V	EB10	08/85 > 02/90	W16EX-U	D24	W16TT	IW16	VW16	3	
0.66 L200V-L210V	EF-CL	03/90 > 09/94	W16EXR-U	D9	W16TT	IW16	VW16	3	
0.66 L200V-L210V	EF-EL	03/90 > 09/94	QL22TR-S	-	-	-	-	3	
0.66 L200V	EF-XL(T/C)	03/90 > 08/92	W20ETR-S	-	W20TT	IW20	VW20	3	
0.66 L200S-L220S	EF-JL(T/C)	03/90 > 09/94	QL22TR-S	-	-	-	-	3	
0.66 L200S-L210S	EF-CL/KL	03/90 > 09/94	W16EXR-U	D9	W16TT	IW16	VW16	3	
0.66 L200S-L210S	EF-HL	03/90 > 09/94	QL20PR-U	-	-	-	-	3	
0.66 L200S-L210S	EF-EL	03/90 > 09/94	QL22TR-S	-	-	-	-	3	
0.66 L200W	EF-CL	08/91 > 01/95	W16EXR-U	D9	W16TT	IW16	VW16	3	
0.66 L502S-L510S-L512S	JB-EL(DOHC)	09/94 > 10/98	K22TNR-S	-	-	IK22	VK22	4	
0.66 L502S-L510S-L512S	JB-JL(DOHC-T/C)	09/94 > 10/98	K22TNR-S	-	-	IK22	VK22	4	
0.66 L500V-L510V	EF-CL	09/94 > 10/98	W16EXR-U11	D86	W16TT	IW16	VW16	3	
0.66 L500S-L510S	EF-FL	09/94 > 10/98	W16EXR-U11	D86	W16TT	IW16	VW16	3	
0.66 L500S-L510S	EF-KL	09/94 > 10/95	W16EXR-U11	D86	W16TT	IW16	VW16	3	
0.66 L500S-L510S	EF-EL	09/94 > 10/95	QL22TR-S	-	-	-	-	3	
0.66 L500S-L510S	EF-JL(T/C)	09/94 > 10/98	QL22TR-S	-	-	-	-	3	
0.66 L500S-L510S	EF-GL(DOHC)	10/95 > 10/98	K20TNR-S	D104	K20TT	IK20	VK20	3	
0.66 L500S-L510S	EF-ZL(DOHC)	10/95 > 10/98	K22TNR-S	-	-	IK22	VK22	3	
0.66 L500S-L510S	EF-RL(DOHC-T/C)	10/95 > 10/98	K22TNR-S	-	-	IK22	VK22	3	
0.66 L700S/V-L710S/V	EF-SE	10/98 > 09/01	K20PR-U11	D14	K20TT	IK20	VK20	3	
0.66 L700S-L710S	EF-DET(DOHC-T/C)	10/98 > 09/01	K20TNR-S9	-	K20TT	IK20	VK20	3	
0.66 L700S-L710S	EF-VE(DOHC)	10/98 > 09/01	K20TNR-S9	-	K20TT	IK20	VK20	3	
0.66 L700V-L710V	EF-VN(CNG)	11/99 > 09/01	VK22	-	-	IK22	VK22	3	
0.66 L700S-L710S	EF-DET(DOHC-T/C)	10/01 > 12/02	SVK20RZ11	S52	-	IK20	VK20	3	
0.66 L700S-L710S	EF-VE(DOHC)	10/01 > 08/02	K20TNR-S9	-	K20TT	IK20	VK20	3	
0.66 L700S-L710S	EF-VE(DOHC)	08/02 > 12/02	SVK20RZ11	S52	-	IK20	VK20	3	
0.66 L700S-L710S	EF-SE	10/01 > 12/02	K20PR-U11	D14	K20TT	IK20	VK20	3	
0.66 L250S/V-L260S/V	EF-SE	12/02 > 11/06	K20PR-U11	D14	K20TT	IK20	VK20	3	
0.66 L250S/V-L260S/V	EF-VE(DOHC)	12/02 > 12/04	K20TNR-S9	-	K20TT	IK20	VK20	3	
0.66 L250V	EF-VE(DOHC)	12/04 > 11/06	K20PR-SU9	-	-	IK20	VK20	3	
0.66 L250S/V-L260S/V	EF-VD(DI-DOHC)	12/02 > 10/06	ZXU22HBR11	-	-	-	-	3	
0.66 L250V-L260V	EF-VN(CNG)	12/02 > 10/06	VK22	-	-	IK22	VK22	3	
0.66 L275S-L285S	KF-VE(DOHC)	12/06 >	XU22HR9	-	-	IXUH22I	VXUH22I	3	
0.66 L275S-L285S	KF-DET(DOHC-T/C)	12/06 >	SXU22HPR9	-	-	IXUH22I	VXUH22I	3	
0.66 L275V/285V	KF-VE(DOHC)	12/07 >	XU22HR9	-	-	IXUH22I	VXUH22I	3	
MIRA AVY									
0.66 L250S/260S	EF-DET(DOHC-T/C)	12/02 > 04/09	K20TNR-S9	-	K20TT	IK20	VK20	3	
0.66 L250S/260S	EF-VE(DOHC)	12/02 > 12/04	K20TNR-S9	-	K20TT	IK20	VK20	3	
0.66 L250S/260S	EF-VE(DOHC)	12/04 > 04/09	K20PR-SU9	-	-	IK20	VK20	3	
MIRA GINO									
0.66 L700S/L710S	EF-VE(DOHC)	08/02 > 12/04	SVK20RZ11	S52	-	IK20	VK20	3	
0.66 L700S/L710S	EF-DET(DOHC-T/C)	08/02 > 12/04	SVK20RZ11	S52	-	IK20	VK20	3	
0.66 L650S/660S	EF-VE(DOHC)	12/04 > 12/08	K20PR-SU9	-	-	IK20	VK20	3	
1.0 L701S-L711S	EJ-VE	08/02 > 12/08	K16TNR-S9	-	K16TT	IK16	VK16	3	
MIRA AVANZATO									
0.66 L512S	JB-JL(DOHC-T/C)	09/94 > 10/98	IK27	I12	-	IK27	-	4	
MIRA COCOA									
0.66 L675S-L685S	KF-VE(DOHC)	08/09 >	XU22HR9	-	-	IXUH22I	VXUH22I	3	
MOVE CONTE									
0.66 L575S-L585S	KF-VE(DOHC)	08/08 >	XU22HR9	-	-	IXUH22I	VXUH22I	3	
0.66 L575S-L585S	KF-DET(DOHC-T/C)	08/08 >	SXU22HPR9	-	-	IXUH22I	VXUH22I	3	
MOVE LATTE									
0.66 L550S/560S	EF-DET(DOHC-T/C)	08/04 > 12/09	SK20R11	S2	-	IK20	VK20	3	
0.66 L550S/560S	EF-VE(DOHC)	08/04 > 12/09	K20PR-SU9	-	-	IK20	VK20	3	
MOVE/ CUSTOM									
0.66 L602S	JB-JL(T/C)	08/95 > 10/98	K22TNR-S	-	-	IK22	VK22	4	
0.66 L600S-L610S	EF-ZL(DOHC)	08/95 > 10/98	K22TNR-S	-	-	IK22	VK22	3	
0.66 L600S	EF-GL(DOHC)	08/95 > 10/98	K20TNR-S	D104	K20TT	IK20	VK20	3	
0.66 L600S-L610S	EF-RL(DOHC-T/C)	06/96 > 10/98	K22TNR-S	-	-	IK22	VK22	3	
0.66 L902S	JB-DET(DOHC-T/C)	10/98 > 09/01	K20TNR	D112	K20TT	IK20	VK20	4	
0.66 L900S-L910S	EF-DET(DOHC-T/C)	10/98 > 09/01	K20TNR-S9	-	K20TT	IK20	VK20	3	
0.66 L900S-L910S	EF-SE	10/98 > 09/01	K20PR-U11	D14	K20TT	IK20	VK20	3	
0.66 L900S-L910S	EF-VE(DOHC)	10/98 > 09/01	K20TNR-S9	-	K20TT	IK20	VK20	3	
0.66 L902S-L912S	JB-DET(DOHC-T/C)	10/01 > 10/02	SVK20RZ11	S52	-	IK20	VK20	4	

DAIHATSU продолжение	EF-DET(DOHC-T/C)	10/01 > 10/02	SVK20RZ11	СТАНДАРТНЫЕ		ВАРИАНТ ЗАМЕНЫ		QUANTITY
				4 PACK	77*	77*	77*	
0.66 L910S	EF-DET(DOHC-T/C)	10/01 > 10/02	SVK20RZ11	S52	-	IK20	VK20	3
0.66 L900S	EF-DET(DOHC-T/C)	10/01 > 10/02	K20TNR-S9	-	K20TT	IK20	VK20	3
0.66 L150S-L160S	EF-VE(DOHC)	10/02 > 12/04	K20TNR-S9	-	K20TT	IK20	VK20	3
0.66 L150S(CVT)	EF-VE(DOHC)	12/04 > 10/06	K20PR-SU9	-	-	IK20	VK20	3
0.66 L150S(CVT)	EF-VE(DOHC)	12/04 > 10/06	K20TNR-S9	-	K20TT	IK20	VK20	3
0.66 L160S	EF-VE(DOHC)	12/04 > 10/06	K20PR-SU9	-	-	IK20	VK20	3
0.66 L150S-L160S	EF-DET(DOHC-T/C)	10/02 > 10/06	SVK20RZ11	S52	-	IK20	VK20	3
0.66 L152S	JB-DET(DOHC-T/C)	10/02 > 10/06	SVK20RZ8	S18	-	IK22(*1)	VK20Y	4
0.66 L175S-L185S	KF-VE(DOHC)	10/06 >	XU22HR9	-	-	IXUH22I	VXUH22I	3
0.66 L175S-L185S	KF-DET(DOHC-T/C)	10/06 >	SXU22HPR9	-	-	IXUH22I	VXUH22I	3
NAKED								
0.66 L750S-L760S	EF-DET(DOHC-T/C)	11/99 > 04/04	SVK20RZ11	S52	-	IK20	VK20	3
0.66 L750S-L760S	EF-DET(DOHC-T/C)	11/99 > 04/04	K20TNR-S9	-	K20TT	IK20	VK20	3
0.66 L750S-L760S	EF-VE(DOHC)	11/99 > 04/04	K20TNR-S9	-	K20TT	IK20	VK20	3
OPTV/CLASSIC								
0.66 L300S/310S	EF-EL	01/92 > 10/95	QL22TR-S	-	-	-	-	3
0.66 L300S/310S	EF-ZL	02/92 > 10/95	QL22TR-S	-	-	-	-	3
0.66 L300S/310S	EF-KL	09/92 > 12/98	W16EXR-U	D9	W16TT	IW16	VW16	3
0.66 L300S/310S	EF-ZL	10/95 > 12/98	K22TNR-S	-	-	IK22	VK22	3
0.66 L800S/810S	EF-DET(DOHC-T/C)	12/98 > 09/01	K20TNR-S9	-	K20TT	IK20	VK20	3
0.66 L800S/810S	EF-VE(DOHC)	12/98 > 10/01	K20TNR-S9	-	K20TT	IK20	VK20	3
0.66 L802S	JB-DET(DOHC-T/C)	12/98 > 08/02	K20TNR	D112	K20TT	IK20	VK20	4
0.66 L800S/810S	EF-SE	12/98 > 08/02	K20PR-U11	D14	K20TT	IK20	VK20	3
0.66 L800S/810S	EF-DET(DOHC-T/C)	10/01 > 08/02	SVK20RZ11	S52	-	IK20	VK20	3
PYZAR								
1.5 G303G-G313G	HE-EG	08/96 > 08/02	K20PR-U11	D14	K20TT	IK20	VK20	4
1.6 G301G-G311G	HD-EP	09/97 > 08/02	K20PR-U11	D14	K20TT	IK20	VK20	4
ROCKY								
1.6 F300S	HD-E	06/90 > 04/97	K20PR-U11	D14	K20TT	IK20	VK20	4
SONICA								
0.66 L405S-L415S	KF-DET(DOHC-T/C)	06/06 > 10/06	SXU22HR9(*6)	-	-	IXUH22I	VXUH22I	3
0.66 L405S-L415S	KF-DET(DOHC-T/C)	10/06 > 04/09	SXU22HPR9	-	-	IXUH22I	VXUH22I	3
STORIA								
0.7 M112S(X4)	JC-DET(DOHC-T/C)	04/98 > 01/04	IK27	I12	-	IK27	-	4
1.0 M100S-M110S	EJ-DE	02/98 > 05/00	K16PR-U11	D21	K16TT	IK16	VK16	3
1.0 M100S-M110S	EJ-VE(DOHC)	05/00 > 05/04	K16TNR-S9	-	K16TT	IK16	VK16	3
1.3 M101S-M111S	K3-VE2(DOHC)	05/00 > 05/04	K20R-U11	D33	K20TT	IK20	VK20	4
1.3 M101S-M111S	K3-VE(DOHC)	12/01 > 05/04	K20R-U11	D33	K20TT	IK20	VK20	4
TANTO EXE								
0.66 L455S/L456S	KF-VE(DOHC)	12/09 >	XU22HR9	-	-	IXUH22I	VXUH22I	3
0.66 L455S/L456S	KF-DET(DOHC+T/C)	12/09 >	SXU22HPR9	-	-	IXUH22I	VXUH22I	3
TANTO/CUSTOM								
0.66 L350S-L360S	EF-DET(DOHC-T/C)	11/03 > 12/07	K20TNR-S9	-	K20TT	IK20	VK20	3
0.66 L350S-L360S	EF-VE(DOHC)	11/03 > 12/07	K20PR-SU9	-	-	IK20	VK20	3
0.66 L375S-L385S	KF-VE(DOHC)	12/07 >	XU22HR9	-	-	IXUH22I	VXUH22I	3
0.66 L375S-L385S	KF-DET(DOHC-T/C)	12/07 >	SXU22HPR9	-	-	IXUH22I	VXUH22I	3
TERIOS								
1.3 J100G	HC-EJ	03/97 > 05/00	K20TNR-S	D104	K20TT	IK20	VK20	4
1.3 J102G-J122G	K3-VET(DOHC-T/C)	05/00 > 12/05	SVK20RZ8	S18	-	IK22(*1)	VK20Y	4
1.3 J102G-J122G	K3-VE(DOHC)	05/00 > 12/05	K20R-U11	D33	K20TT	IK20	VK20	4
TERIOS LUCIA								
0.66 J111G-J131G	EF-DEM(DOHC-T/C)	01/02 > 01/03	K20TNR-S9	-	K20TT	IK20	VK20	3
TERIOS KID								
0.66 J111G-J131G	EF-DEM(DOHC-T/C)	10/98 > 08/06	K20TNR-S9	-	K20TT	IK20	VK20	3
0.66 J111G-J131G	EF-DET(DOHC-T/C)	10/98 >	K20TNR-S9	-	K20TT	IK20	VK20	3
YRV								
1.0 M200	EJ-VE(DOHC)	08/00 > 12/02	K16TNR-S9	-	K16TT	IK16	VK16	3
1.3 M201G-M211G	K3-VET(DOHC-T/C)	08/00 > 07/05	SVK20RZ8	S18	-	IK22(*1)	VK20Y	4
1.3 M201G-M211G	K3-VE(DOHC)	08/00 > 07/05	K20R-U11	D33	K20TT	IK20	VK20	4
FORD JAPAN								
ESCAPE								
2.0 EPEW	YF(DOHC)	12/00 > 11/03	PT16VR13	P16	-	ITV16	-	4
2.3 EP3WF	L3(DOHC)	11/03 >	VT16	-	-	IT16	VT16	4
3.0 EPFW	AJ(DOHC)	12/00 > 11/03	VT20	-	-	IT20	VT20	6
FESTIVA								
1.1 DA1PF	B1	02/86 > 02/89	J16A-U11	-	-	-	-	4
1.1 DA1PF	B1	03/89 > 01/93	J16AR-U11	-	-	-	-	4
1.3 DA3PF	B3	02/86 > 02/89	J16A-U11	-	-	-	-	4
1.3 DAJPF	BJ(DOHC)	10/86 > 02/89	Q16P-U11	D96	Q16TT	IQ16	VQ16	4

Иллюстрация автомобиля	Иллюстрация двигателя	Иллюстрация свечи	СТАНДАРТНЫЕ		ВАРИАНТ ЗАМЕНЫ				QUANTITY
			4 ПАК	77*	77*	77*	77*		
FORD JAPAN <i>продолжение</i>									
1.3 DAJPF	B3(DOHC)	03/89 > 01/93	K16PR-U11	D21	K16TT	IK16	VK16	4	
1.3 DA3VF	B3	03/89 > 01/93	J16AR-U11	-	-	-	-	4	
1.3 DA3PF	B3	03/89 > 01/93	J16AR-U11	-	-	-	-	4	
1.3 ADA242	KB3	06/89 > 05/94	J16AR-U11	-	-	-	-	4	
1.3 D23PF	B3-MI	01/93 > 10/97	K16PR-U11	D21	K16TT	IK16	VK16	4	
1.5 D25PF	B5-ME	01/93 > 10/97	K16PR-U11	D21	K16TT	IK16	VK16	4	
FESTIVA MINI WAGON									
1.3 DW3WF	B3-B3-ME	08/96 > 08/01	K16PR-U11	D21	K16TT	IK16	VK16	4	
1.5 DW5WF	B5-B5-ME	08/96 > 08/01	K16PR-U11	D21	K16TT	IK16	VK16	4	
IXION									
1.8 CP8WF	FP-DE(DOHC)	04/99 >	K16PR-U11	D21	K16TT	IK16	VK16	4	
LASER									
1.3 BFTPF	B3	02/87 > 03/89	J16A-U11	-	-	-	-	4	
1.3 BF3VF	E3	04/87 > 10/89	W16EX-U13	-	-	IW16	VW16	4	
1.3 BF3VF	E3	10/89 > 06/94	J16AR-U11	-	-	-	-	4	
1.3 BG3PF	B3	03/89 > 10/96	K16PR-U11	D21	K16TT	IK16	VK16	4	
1.3 BHA3PF	B3	10/96 > 12/98	K16PR-U11	D21	K16TT	IK16	VK16	4	
1.3 BJ3PF	B3E	12/98 >	K16PR-U11	D21	K16TT	IK16	VK16	4	
1.5 BE5PF-BF5PF	E5/EGI	10/82 > 10/89	W16EX-U13	-	-	IW16	VW16	4	
1.5 BE5PF-BF5PF	E5/EGI(T/C)	06/83 > 10/89	W20EX-U13	-	-	IW20	VW20	4	
1.5 BFSPF-BFSRF	B5	02/84 > 03/89	J16A-U11	-	-	-	-	4	
1.5 BF5VF	E5	12/85 > 10/89	W16EX-U13	-	-	IW16	VW16	4	
1.5 BF5VF	E5	10/89 > 06/94	J16AR-U11	-	-	-	-	4	
1.5 BG5PF	B5	03/89 > 06/94	K16PR-U11	D21	K16TT	IK16	VK16	4	
1.5 BG5PF	B5(DOHC)	03/89 > 08/92	K20PR-U11	D14	K20TT	IK20	VK20	4	
1.5 BG5PF	B5(DOHC)	09/92 > 06/94	K16PR-U11	D21	K16TT	IK16	VK16	4	
1.5 BHALPF-BHALSF	Z5-DE(DOHC)	06/94 > 12/98	K16PR-U11	D21	K16TT	IK16	VK16	4	
1.5 BHA5PF-BHA5SF	B5-ZE(DOHC)	06/94 > 12/98	K16PR-U11	D21	K16TT	IK16	VK16	4	
1.5 BHALPF	Z5-DEL(LEANBURN)	09/94 > 12/98	IK16	I03	-	IK16	VK16	4	
1.5 BJ5PF-BJ5WF	ZL-VE(DOHC)	12/98 >	K16PR-U11	D21	K16TT	IK16	VK16	4	
1.5 BJ5PF-BJ5WF	ZL-DE(DOHC)	12/98 >	K16PR-U11	D21	K16TT	IK16	VK16	4	
1.6 BFMPF-BFMRF	B6(DOHC-T/C)	10/85 > 03/89	Q16P-U11	D96	Q16TT	IQ16	VQ16	4	
1.6 BFMPF-BFMRF-BFMSF	B6(DOHC)	02/87 > 03/89	Q16P-U11	D96	Q16TT	IQ16	VQ16	4	
1.6 BFMPF-BFMRF	B6	02/87 > 03/89	W16EX-U13	-	-	IW16	VW16	4	
1.6 BF6MF	B6	11/89 > 09/94	J16AR-U11	-	-	-	-	4	
1.6 BG6PF-BG6RF	B6(DOHC)	03/89 > 08/92	K20PR-U11	D14	K20TT	IK20	VK20	4	
1.6 BG6PF-BG6RF	B6(DOHC)	09/92 > 09/94	K16PR-U11	D21	K16TT	IK16	VK16	4	
1.6 BHA6RF	B6-DE(DOHC)	09/94 >	IK16	I03	-	IK16	VK16	4	
1.8 BG8RF	BP(DOHC-T/C)	08/89 > 08/93	K20PR-U11	D14	K20TT	IK20	VK20	4	
1.8 BG8PF	BPD	01/91 > 08/92	K20PR-U11	D14	K20TT	IK20	VK20	4	
1.8 BG8PF	BPD	09/92 > 06/94	K16PR-U11	D21	K16TT	IK16	VK16	4	
1.8 BHA8PF-BHA8SF	BP-ZE(DOHC)	06/94 > 12/98	K16PR-U11	D21	K16TT	IK16	VK16	4	
1.8 BJ8WF	FPD(DOHC)	12/98 >	K16PR-U11	D21	K16TT	IK16	VK16	4	
PROBE									
2.2 1ZVT	F2(T/C)	09/88 > 09/92	KJ16CR11	D37	K16TT	IK16	VK16	4	
2.2 1ZVT	F2	09/88 > 09/92	KJ16CR11	D37	K16TT	IK16	VK16	4	
2.5 1ZVTB	KL(DOHC)	09/92 >	KJ16CR11	D37	K16TT	IK16	VK16	6	
SPECTRON, FREDА, J80, J100									
1.4 SS48V-SE48TF	UC	09/86 > 07/90	W16EX-U	D24	W16TT	IW16	VW16	4	
1.5 SS58VF-SE58TF	D5	07/90 > 09/95	W16EXR-U13	-	W16TT	IW16	VW16	4	
1.8 SS88MF/RF/WF	F8	06/83 > 07/90	W16EX-U13	-	-	IW16	VW16	4	
1.8 SS88MF/RF/WF	F8	07/90 >	W16EXR-U13	-	W16TT	IW16	VW16	4	
1.8 SE88TF/HF/MF/VF	F8	07/90 > 10/98	W16EXR-U13	-	W16TT	IW16	VW16	4	
2.0 SDEATF	FE	01/84 > 08/90	W16EX-U	D24	W16TT	IW16	VW16	4	
2.0 SDEATF	FE	08/90 > 09/93	W16EXR-U	D9	W16TT	IW16	VW16	4	
2.0 SDEATF	FE	09/93 > 04/97	K16PR-U11	D21	K16TT	IK16	VK16	4	
2.0 SGE3F-SGEWF	FE-E	06/95 >	K16PR-U11	D21	K16TT	IK16	VK16	4	
2.0 SREAVF	FE	01/84 > 08/90	W16EX-U	D24	W16TT	IW16	VW16	4	
2.0 SREAVF	FE	08/90 > 09/93	W16EXR-U	D9	W16TT	IW16	VW16	4	
2.0 SREAVF	FE	09/93 > 09/95	K16PR-U11	D21	K16TT	IK16	VK16	4	
2.0 SSE8RF-SSE8WF	FE	11/86 > 01/90	W16EX-U13	-	-	IW16	VW16	4	
2.0 SSE8RF-SSE8WF	FE	01/90 > 09/95	W16EXR-U13	-	W16TT	IW16	VW16	4	
2.5 SG5WF	J5-D	06/95 >	K16PR-U11	D21	K16TT	IK16	VK16	4	
TELSTAR									
1.6 GD6PF	B6	05/87 > 10/91	J16A-U11	-	-	-	-	4	
1.8 GD8AF-GD8PF	F8	05/87 > 05/89	QJ20C11	-	-	IQ20	VQ20	4	
1.8 GD8AF-GD8PF	F8	06/89 > 10/91	QJ20CR11	D44	Q20TT	IQ20	VQ20	4	
1.8 GD8PF-GD8RF	F8(DOHC)/F8D	06/89 > 10/91	Q16PR-U11	D43	Q16TT	IQ16	VQ16	4	
1.8 GE8PF	K8-ZE(DOHC)	10/91 > 09/94	K16PR-U11	D21	K16TT	IK16	VK16	4	

			СТАНДАРТНЫЕ		ВАРИАНТ ЗАМЕНЫ		QUANTITY	
				4 PACK				
FORD JAPAN <i>продолжение</i>								
1.8 CG2PPF	FP-DE	08/94 > 07/97	K16PR-U11	D21	K16TT	IK16	VK16	4
1.8 GF8PF	FP-DE	08/97 > 08/99	KJ16CR11	D37	K16TT	IK16	VK16	4
2.0 GDEAF-GDEPF-GDERF	FE(DOHC)	05/87 > 05/89	Q20P-U11	-	Q20TT	IQ20	VQ20	4
2.0 GDEAF-GDEPF-GDERF	FE(DOHC)	06/89 > 01/91	Q20PR-U11	D11	Q20TT	IQ20	VQ20	4
2.0 GEEPF	KF-ZE(DOHC)	10/91 > 08/97	K20PR-U11	D14	K20TT	IK20	VK20	4
2.0 GESRF	FS-DE	02/92 > 08/97	K16PR-U11	D21	K16TT	IK16	VK16	4
2.0 CG2SPF-CG2SRF	FS-DE	08/94 > 08/97	K16PR-U11	D21	K16TT	IK16	VK16	4
2.0 GFEPF	FS-ZE	08/97 > 08/99	KJ16CR11	D37	K16TT	IK16	VK16	4
2.0 GFERF	FS-DE	08/97 > 08/99	KJ16CR11	D37	K16TT	IK16	VK16	4
2.5 GE5PF	KL-ZE(DOHC)	04/92 > 01/96	K20PR-U11	D14	K20TT	IK20	VK20	6
TELSTAR WAGON								
1.8 GV8WF	F8	08/92 > 11/97	K20PR-U11	D14	K20TT	IK20	VK20	4
1.8 GW8WF	FP-DE	11/97 > 08/99	KJ16CR11	D37	K16TT	IK16	VK16	4
2.0 GVERF-GVEWF	FE-DE	10/94 > 11/97	K20PR-U11	D14	K20TT	IK20	VK20	4
2.0 GWERF-GWEWF	FS-DE-FS-ZE	11/97 > 08/99	KJ16CR11	D37	K16TT	IK16	VK16	4
2.5 GW5RF	KL-ZE(DOHC)	11/97 > 08/99	K20PR-U11	D14	K20TT	IK20	VK20	6
HONDA								
ACCORD								
1.6 AC83-AC84	EY-ES	07/83 > 05/85	W16EKR-S11	-	W16TT	IW16	VW16	4
1.8 AD83-AD84	ES	07/83 > 08/85	W16EKR-S11	-	W16TT	IW16	VW16	4
1.8 AD83-AD84	ES(PGM-FI)	06/84 > 05/85	W20EXR-U11	D10	W20TT	IW20	VW20	4
1.8 CA2	B18A(DOHC)	06/85 > 01/90	Q16PR-U11	D43	Q16TT	IQ16	VQ16	4
1.8 CA1	A18A	06/85 > 09/89	W16EXR-U11	D86	W16TT	IW16	VW16	4
1.8 CB1-CB2	F18A	09/89 > 08/93	KJ16CR-L11	D35	K16TT	IK16	VK16	4
1.8 CD3	F18B	09/93 > 09/97	KJ16CR-L11	D35	K16TT	IK16	VK16	4
1.8 CF3	F18B(VTEC)	09/97 > 09/02	PKJ16CR-L13	P46	K16TT	IK16	VK16	4
2.0 CA3	B20A(DOHC)	06/85 > 01/90	Q20PR-U11	D11	Q20TT	IQ20	VQ20	4
2.0 CA5	A20A	05/87 > 09/89	W16EXR-U11	D86	W16TT	IW16	VW16	4
2.0 CA6	A20A3	04/88 > 12/89	W16EXR-U11	D86	W16TT	IW16	VW16	4
2.0 CB6	F20A	12/89 > 02/94	KJ16CR-L11	D35	K16TT	IK16	VK16	4
2.0 CB3-CB4	F20A(PGM-FI)	09/89 > 09/93	KJ20CR-L11	D106	K20TT	IK20	VK20	4
2.0 CB3-CB4	F20A	09/89 > 07/91	KJ16CR-L11	D35	K16TT	IK16	VK16	4
2.0 CB3/4(TCS)	F20A(DOHC)	09/89 > 09/93	KJ20CR-L11	D106	K20TT	IK20	VK20	4
2.0 CB3-CB4	F20A	07/91 > 09/93	KJ20CR-L11	D106	K20TT	IK20	VK20	4
2.0 CB3/4(TCS)	F20A(DOHC)	07/92 > 09/93	PKJ16CR-L11	P10	K16TT	IK16	VK16	4
2.0 CD4	F20B(PGM-FI)	09/93 > 09/97	KJ16CR-L11	D35	K16TT	IK16	VK16	4
2.0 CF3-CF5	F20B(VTEC)	09/97 > 10/02	KJ16CR-L11	D35	K16TT	IK16	VK16	4
2.0 CF4(LEV)	F20B	09/97 > 06/00	KJ16CR-L11	D35	K16TT	IK16	VK16	4
2.0 CF4	F20B(VTEC)	09/97 > 06/00	KJ16CR-L11	D35	K16TT	IK16	VK16	4
2.0 CF4	F20B(DOHC-VTEC)	09/97 > 10/02	PKJ20CR-L11	P11	K20TT	IK20	VK20	4
2.0 CL7/8	K20A(DOHC-i-VTEC)	10/02 >	KJ20DR-M11	D110	-	IK20	VK20	4
2.0 CM1	K20A(DOHC-i-VTEC)	10/04 >	KJ20DR-M11	D110	-	IK20	VK20	4
2.2 CB7	F22A	05/91 > 03/94	KJ16CR-L11	D35	K16TT	IK16	VK16	4
2.2 CD5	F22B(PGM-FI)	09/93 > 09/97	KJ16CR-L11	D35	K16TT	IK16	VK16	4
2.2 CD6	H22A(DOHC-VTEC)	09/93 > 09/97	PKJ20CR-L11	P11	K20TT	IK20	VK20	4
2.2 CD7	F22B(VTEC)	01/94 > 09/97	KJ16CR-L11	D35	K16TT	IK16	VK16	4
2.2 CD8	H22A(VTEC)	01/94 > 09/97	PKJ20CR-L11	P11	K20TT	IK20	VK20	4
2.4 CL9	K24A(DOHC-i-VTEC)	10/02 > 12/08	SKJ20DR-M11	S19	-	IK20	VK20	4
2.4 CU2-CW2	K24A(DOHC-i-VTEC)	12/08 >	SXU22HCR11S	-	-	-	-	4
ACCORD EURO R								
2.0 CL7	K20A(DOHC-i-VTEC)	10/02 >	SK22PR-M11S+	-	-	IK22G	VK22G	4
2.2 CL1	H22A(DOHC-VTEC)	06/00 > 10/02	PKJ20CR-L11	P11	K20TT	IK20	VK20	4
ACCORD INSPIRE								
2.0 CB5	G20A(PGM-FI)	10/89 > 01/92	K20PR-L11	D117	K20TT	IK20	VK20	5
ACCORD WAGON								
2.0 CM1	K20A(DOHC-i-VTEC)	10/04 > 12/08	KJ20DR-M11	D110	-	IK20	VK20	4
2.2 CB9	F22A(PGM-FI)	05/91 > 03/94	KJ16CR-L11	D35	K16TT	IK16	VK16	4
2.2 CE1	F22B(VTEC)	03/94 > 09/97	KJ16CR-L11	D35	K16TT	IK16	VK16	4
2.2 CF2	H22A(DOHC-VTEC)	09/96 > 09/97	PKJ20CR-L11	P11	K20TT	IK20	VK20	4
2.3 CF6-CF7	F23A(VTEC)	09/97 > 10/02	KJ16CR-L11	D35	K16TT	IK16	VK16	4
2.3 CH9	F23A(DOHC-VTEC)	01/99 > 06/00	PKJ20CR-L11	P11	K20TT	IK20	VK20	4
2.3 CH9-CL2	H23A(DOHC-VTEC)	06/00 > 10/02	PKJ20CR-L11	P11	K20TT	IK20	VK20	4
2.4 CM2-CM3(24E)	K24A(DOHC-i-VTEC)	11/02 > 12/08	KJ20DR-M11	D110	-	IK20	VK20	4
2.4 CM2-CM3(24T)	K24A(DOHC-i-VTEC)	11/02 > 12/08	SKJ20DR-M11	S19	-	IK20	VK20	4
ACTY/ STREET:STREET								
0.55 TA-TB-TC-JB-VD-VH	EH	07/77 > 05/88	W20EXR-U	D26	W20TT	IW20	VW20	2
0.55 HA1/2-HH1/2	E05A	05/88 > 03/90	Q20PR-U11	D11	Q20TT	IQ20	VQ20	3
0.66 HA3/4/5-HH3/4	E07A	04/90 > 06/99	K20PR-U11	D14	K20TT	IK20	VK20	3
0.66 HA6/7-HH5/6	E07Z	06/99 > 12/09	SK20PR-L9	S7	-	IK20	VK20	3





Иконка автомобиля	Иконка двигателя	Иконка свечи	СТАНДАРТНЫЕ		ВАРИАНТ ЗАМЕНЫ				QUANTITY
			4 ПАК	77*	77*	77*	77*		
HONDA продолжение									
0.66 HA8/9+HH5/6	E07Z	12/09 >	SK20PR-L9	S7	-	IK20	VK20	3	
AIRWAVE									
1.5 GJ1-GJ2	L15A(VTEC)	04/05 >	SKJ20DR-M13	S24	-	IK20	VK20	4	
ASCOT									
1.8 CB1-CB2	F18A	09/89 > 09/93	KJ16CR-L11	D35	K16TT	IK16	VK16	4	
2.0 CB3-CB4(TCS)	F20A(DOHC)	09/89 > 09/93	KJ20CR-L11	D106	K20TT	IK20	VK20	4	
2.0 CB3-CB4	F20A	09/89 > 07/92	KJ16CR-L11	D35	K16TT	IK16	VK16	4	
2.0 CB3-CB4	F20A(DOHC)	09/89 > 09/93	KJ20CR-L11	D106	K20TT	IK20	VK20	4	
2.0 CB3-CB4	F20A(PGM-FI)	09/89 > 09/93	KJ20CR-L11	D106	K20TT	IK20	VK20	4	
2.0 CB3-CB4(TCS)	F20A(DOHC)	07/91 > 09/93	PKJ16CR-L11	P10	K16TT	IK16	VK16	4	
2.0 CE4	G20A	10/93 > 09/97	K20PR-L11	D117	K20TT	IK20	VK20	5	
2.5 CE5	G25A	10/93 > 09/97	K20PR-L11	D117	K20TT	IK20	VK20	5	
ASCOT INNOVA									
2.0 CB3-CB4	F20A(DOHC)	03/92 > 09/97	KJ20CR-L11	D106	K20TT	IK20	VK20	4	
2.0 CB3-CB4	F20A(PGM-FI)	03/92 > 09/97	KJ20CR-L11	D106	K20TT	IK20	VK20	4	
2.3 CC4-CC5(TCS)	H23A(DOHC)	03/92 > 09/97	KJ20CR-L11	D106	K20TT	IK20	VK20	4	
2.3 CC4-CC5(TCS)	H23A(DOHC)	03/92 > 09/97	PKJ20CR-L11	P11	K20TT	IK20	VK20	4	
AVANCIER									
2.3 TA1-TA2	F23A(SOHC,VTEC)	09/99 > 06/03	KJ16CR-L11	D35	K16TT	IK16	VK16	4	
3.0 TA3-TA4	J30A(SOHC,VTEC)	09/99 > 06/03	KJ16CR-L11	D35	K16TT	IK16	VK16	6	
BALLAD/SPORT CR-X									
1.3 AJ83-AE83	EV	07/83 > 09/87	W16EKR-S11	-	W16TT	IW16	VW16	4	
1.5 AK83	EW	10/83 > 09/87	W16EKR-S11	-	W16TT	IW16	VW16	4	
1.5 AK83-AF83	EW(PGM-FI)	07/83 > 09/87	W22EKR-S11	-	-	IW22	VW22	4	
1.5 EF6	D15B	09/87 > 09/89	Q20PR-U11	D11	Q20TT	IQ20	VQ20	4	
1.5 EF6	D15B	10/89 > 02/92	Q20PR-U11	D11	Q20TT	IQ20	VQ20	4	
1.5 EG1	D15B(VTEC)	02/92 > 09/95	KJ20CR-L11	D106	K20TT	IK20	VK20	4	
1.6 EF7	ZC(DOHC)	09/87 > 02/92	Q20PR-U11	D11	Q20TT	IQ20	VQ20	4	
1.6 EF8-EG2	B16A(DOHC-VTEC)	09/89 >	K20PR-L11	D117	K20TT	IK20	VK20	4	
BEAT									
0.66 PP1	E07A	05/91 > 01/96	K20PR-U11	D14	K20TT	IK20	VK20	3	
CAPA									
1.5 GA4-GA6	D15B	04/98 > 01/02	KJ16CR-L11	D35	K16TT	IK16	VK16	4	
CITY									
1.2 AA-FA	ER	11/81 > 11/86	W20EKR-S11	-	W20TT	IW20	VW20	4	
1.2 AA	ER(T/C)	09/82 > 11/86	W20EKR-S11	-	W20TT	IW20	VW20	4	
1.2 GA1	D12/12A	11/86 > 03/94	Q16PR-U11	D43	Q16TT	IQ16	VQ16	4	
1.3 GA2	D13C	09/88 > 03/94	Q16PR-U11	D43	Q16TT	IQ16	VQ16	4	
1.3 GA2	D13C(PGM-FI)	09/88 > 03/94	Q20PR-U11	D11	Q20TT	IQ20	VQ20	4	
CIVIC HYBRID									
1.3 ES9	LDA-MF3(DOHC)	10/01 > 09/05	SK16PR-L11	S34	-	IK16	VK16	8	
1.3 FD3	LDA	09/05 >	SK20HPR-L11+	S42	-	IKH20	VKH20	8	
CIVIC TYPE R									
2.0 EP3	K20A(i -VTEC)	12/01 > 03/03	SK22PR-M11S+	-	-	IK22G	VK22G	4	
2.0 EP3	K20A(i -VTEC)	03/03 > 06/07	SK22PR-M11S+	-	-	IK22G	VK22G	4	
2.0 FD2	K20A(DOHC-i-VTEC)	06/07 > 11/09	SK22PR-M11S+	-	-	IK22G	VK22G	4	
2.0 FN2	K20A(DOHC-i-VTEC)	11/09 >	SK22PR-M11S+	-	-	IK22G	VK22G	4	
CIVIC/ FERIO/SHUTTLE									
1.3 AJ83-VJ	EV	10/83 > 09/87	W16EKR-S11	-	W16TT	IW16	VW16	4	
1.3 EF1-EY2	D13B	09/87 > 09/89	Q20PR-U11	D11	Q20TT	IQ20	VQ20	4	
1.3 EF1-EY2	D13B	10/89 > 02/97	Q20PR-U11	D11	Q20TT	IQ20	VQ20	4	
1.3 EG3/7	D13B	09/91 > 09/95	K20PR-U11	D14	K20TT	IK20	VK20	4	
1.3 EK2	D13B	09/95 > 09/00	K16PR-U11	D21	K16TT	IK16	VK16	4	
1.5 AK83-AH83-AR	EW	10/83 > 09/87	W16EKR-S11	-	W16TT	IW16	VW16	4	
1.5 AH83-AK83	EW(PGM-FI)	10/83 > 09/87	W22EKR-S11	-	-	IW22	VW22	4	
1.5 EF2-EF4-EY4	D15B	09/87 > 09/89	Q20PR-U11	D11	Q20TT	IQ20	VQ20	4	
1.5 EF2-EF4-EY4	D15B	10/89 > 02/97	Q20PR-U11	D11	Q20TT	IQ20	VQ20	4	
1.5 EG4/8	D15B	09/91 > 09/95	K20PR-U11	D14	K20TT	IK20	VK20	4	
1.5 EG4/8	D15B(VTEC)	09/91 > 09/95	KJ20CR-L11	D106	K20TT	IK20	VK20	4	
1.5 EG4/8	D15B(VTEC-E)	09/91 > 09/95	KJ16CR-L11	D35	K16TT	IK16	VK16	4	
1.5 EK3	D15B(VTEC)	09/95 > 09/00	KJ20CR-L11	D106	K20TT	IK20	VK20	4	
1.5 EK3	D15B	09/95 > 09/00	K16PR-U11	D21	K16TT	IK16	VK16	4	
1.5 EK3(LEV)	D15B	09/98 > 09/00	KJ16CR-L11	D35	K16TT	IK16	VK16	4	
1.5 ES1-EU1(2WD)	D15B(SOHC)	09/00 >	KJ16CR-L11	D35	K16TT	IK16	VK16	4	
1.5 ES1-EU1	D15B(VTEC-LEANBURN)	09/00 >	SKJ16CR-L11	S10	-	IK16	VK16	4	
1.5 ES2(FERIO,4WD)	D15B(SOHC)	09/00 >	SKJ16CR-L11	S10	-	IK16	VK16	4	
1.5 ES2(FERIO,4WD)	D15B(SOHC-VTEC)	09/00 >	SKJ16CR-L11	S10	-	IK16	VK16	4	
1.5 EU1(2WD)	D15B(SOHC-VTEC)	09/00 >	KJ16CR-L11	D35	K16TT	IK16	VK16	4	
1.5 EU2(4WD)	D15B(VTEC)	09/00 >	KJ20CR-L11	D106	K20TT	IK20	VK20	4	

			СТАНДАРТНЫЕ				ВАРИАНТ ЗАМЕНЫ			QUANTITY
				4 PACK						
HONDA <i>продолжение</i>										
1.6 AT-EF3-EF5	ZC(DOHC)	10/84 > 08/91	Q20PR-U11	D11	Q20TT	IQ20	VQ20	4		
1.6 EF3-EF5-EY5	ZC	09/87 > 02/97	Q20PR-U11	D11	Q20TT	IQ20	VQ20	4		
1.6 EG6/9-EF9	B16A(DOHC-VTEC)	09/89 > 09/93	K20PR-L11	D117	K20TT	IK20	VK20	4		
1.6 EH1-EJ3	ZC	09/91 > 09/95	K20PR-U11	D14	K20TT	IK20	VK20	4		
1.6 EH1-EG5	ZC(DOHC)	09/91 > 09/95	K20PR-L11	D117	K20TT	IK20	VK20	4		
1.6 EJ1	D16A	11/92 > 01/96	KJ16CR-L11	D35	K16TT	IK16	VK16	4		
1.6 EK4	B16A(DOHC-VTEC)	09/95 > 09/00	K20PR-L11	D117	K20TT	IK20	VK20	4		
1.6 EK5	D16A	09/95 > 09/00	KJ16CR-L11	D35	K16TT	IK16	VK16	4		
1.6 EJ7	D16A	01/96 > 12/96	KJ16CR-L11	D35	K16TT	IK16	VK16	4		
1.6 EK8	D16A(LEV)	02/97 > 08/98	KJ16CR-L11	D35	K16TT	IK16	VK16	4		
1.6 EK9(TYPE R)	B16B(DOHC-VTEC)	08/97 > 12/01	PK22PR-L11S	-	-	IK22G	VK22G	4		
1.6 EJ7(CNG)	D16B(VTEC-E,CNG)	07/98 >	VK22	-	-	IK22	VK22	4		
1.7 EU3-EU4-ES3-ET2	D17A(VTEC)	09/00 > 09/05	KJ20CR-L11	D106	K20TT	IK20	VK20	4		
1.7 EN2	D17A(CNG)	02/01 >	VK22	-	-	IK22	VK22	4		
1.8 FD1	R18A	09/05 >	SKJ20DR-M11S	-	-	IK20G	VK20G	4		
2.0 FD2	K20A(DOHC-i-VTEC)	04/06 >	SKJ20DR-M11	S19	-	IK20	VK20	4		
CONCERTO										
1.5 MA1	D15B	07/88 > 10/92	Q20PR-U11	D11	Q20TT	IQ20	VQ20	4		
1.6 MA2-MA3	ZC-ZC(PGM-FI)	07/88 > 10/92	Q20PR-U11	D11	Q20TT	IQ20	VQ20	4		
CROSS ROAD										
1.8 RT1/2	R18A	02/07 >	KJ20DR-M11S	-	-	IK20G	VK20G	4		
2.0 RT3/4	R20A	02/07 >	KJ20DR-M11S	-	-	IK20G	VK20G	4		
3.9 E-LJ	36D(V8i)	01/93 >	W20EPR-U	D2	W20TT	IW20	VW20	8		
CR-V										
2.0 RD1/2	B20B	10/95 > 12/98	KJ16CR-L11	D35	K16TT	IK16	VK16	4		
2.0 RD1/2	B20B	12/98 > 06/01	KJ20CR-L11	D106	K20TT	IK20	VK20	4		
2.0 RD4-RD5	K20A(i-VTEC)	07/01 > 09/04	KJ20DR-M11	D110	-	IK20	VK20	4		
2.4 RD6-RD7	K24A(DOHC-i-VTEC)	09/04 >	KJ20DR-M11	D110	-	IK20	VK20	4		
2.4 RE3-RE4	K24A(DOHC-i-VTEC)	10/06 >	KJ20DR-M11	D110	-	IK20	VK20	4		
CR-X/DEL SOL										
1.5 EF6	D15B	09/87 > 09/89	Q20PR-U11	D11	Q20TT	IQ20	VQ20	4		
1.5 EF6	D15B	10/89 > 02/92	Q20PR-U11	D11	Q20TT	IQ20	VQ20	4		
1.5 EG1	D15B	03/92 > 09/95	KJ20CR-L11	D106	K20TT	IK20	VK20	4		
1.6 EF7	ZC	09/87 > 02/92	Q20PR-U11	D11	Q20TT	IQ20	VQ20	4		
1.6 EF8	B16A	09/89 > 02/92	K20PR-L11	D117	K20TT	IK20	VK20	4		
1.6 EG2	B16A	03/92 > 09/95	K20PR-L11	D117	K20TT	IK20	VK20	4		
1.6 EJ4	D16A	10/95 > 08/99	K16PR-U11	D21	K16TT	IK16	VK16	4		
CR-Z										
1.5 ZF1	LEA(i-VTEC+IMA)	02/10 >	DK20PR-D13	-	-	-	-	4		
DOMANI										
1.5 MA7	D15B(VTEC)	02/94 > 03/98	KJ16CR-L11	D35	K16TT	IK16	VK16	4		
1.5 MB3	D15B	01/97 > 01/99	K16PR-U11	D21	K16TT	IK16	VK16	4		
1.5 MB3	D15B	01/99 >	KJ16CR-L11	D35	K16TT	IK16	VK16	4		
1.6 MA4-MA6	ZC	11/92 > 03/98	K20PR-U11	D14	K20TT	IK20	VK20	4		
1.6 MA4	ZC(VTEC)	11/92 > 03/98	KJ20CR-L11	D106	K20TT	IK20	VK20	4		
1.6 MB4-MB5	D16A	01/97 >	KJ16CR-L11	D35	K16TT	IK16	VK16	4		
1.6 MB4	D16A(VTEC-E)	01/97 >	KJ16CR-L11	D35	K16TT	IK16	VK16	4		
1.6 MB4(LEV)	D16A	02/98 >	KJ16CR-L11	D35	K16TT	IK16	VK16	4		
1.8 MA5	B18B(DOHC)	11/92 > 03/98	KJ16CR-L11	D35	K16TT	IK16	VK16	4		
EDIX										
1.7 BE1-BE2	D17A	07/04 > 11/06	KJ20CR-L11	D106	K20TT	IK20	VK20	4		
2.0 BE3-BE4	K20A	07/04 >	KJ20DR-M11	D110	-	IK20	VK20	4		
2.4 BE8	K24A	11/06 >	KJ20DR-M11	D110	-	IK20	VK20	4		
ELEMENT										
2.4 YH2	K24A(DOHC-i-VTEC)	04/03 >	SKJ20DR-M11	S19	-	IK20	VK20	4		
ELYSION										
2.4 RR1-RR2	K24A(DOHC-i-VTEC)	05/04 >	SKJ20DR-M11	S19	-	IK20	VK20	4		
3.0 RR3-RR4	J30A	05/04 >	SKJ20DR-M11	S19	-	IK20	VK20	6		
ELYSION PRESTIGE										
2.4 RR1-RR2	K24A(DOHC-i-VTEC)	08/07 >	SKJ20DR-M11	S19	-	IK20	VK20	4		
3.5 RR5-RR6	J35A	12/06 >	SKJ20DR-M11	S19	-	IK20	VK20	6		
FIT										
1.3 GD1-GD2	L13A(i-DSI)	06/01 > 10/07	K20PR-U11	D14	K20TT	IK20	VK20	8		
1.3 GE6-GE7	L13A(i-VTEC)	10/07 >	DK20PR-D13	-	-	-	-	4		
1.5 GD3-GD4	L15A(VTEC)	09/02 > 10/07	SKJ20DR-M13	S24	-	IK20	VK20	4		
1.5 GE8-GE9	L15A(i-VTEC)	10/07 >	SKJ20DR-M13+	-	-	IK20	VK20	4		
FIT ARIA										
1.3 GD6-GD7	L13A(i-DSI)	12/02 > 10/05	K20PR-U11	D14	K20TT	IK20	VK20	8		
1.5 GD8-GD9	L15A(i-DSI)	10/05 >	K20PR-U11	D14	K20TT	IK20	VK20	8		









И	Иконка автомобиля	Иконка двигателя	Иконка свечи	СТАНДАРТНЫЕ		ВАРИАНТ ЗАМЕНЫ			QUANTITY
				4 ПАК	77*	Иконка свечи	Иконка свечи	Иконка свечи	
HONDA продолжение									
1.5	GD8-GD9	L15A(VTEC)	10/05 >	SKJ20DR-M13	S24	-	IK20	VK20	4
FREED									
1.5	GB3-GB4	L15A(SOHC-IVTEC)	05/08 >	SKJ20DR-M13+	-	-	IK20	VK20	4
HORIZON									
3.2	UBS25GWH	6VD1	02/94 > 03/98	K20PR-U11	D14	K20TT	IK20	VK20	6
3.5	UBS26GWH	6VE1	03/98 >	PK16PR-L11	P20	K16TT	IK16	VK16	6
HR-V									
1.6	GH1/2/3/4(LEV)	D16A	09/98 > 06/01	KJ16CR-L11	D35	K16TT	IK16	VK16	4
1.6	GH2/3/4(LEV)	D16A(VTEC)	07/01 >	KJ16CR-L11	D35	K16TT	IK16	VK16	4
INSIGHT									
1.0	ZE1	ECA-MF2(SOHC)	11/99 > 02/09	VKH20	-	-	IKH20	VKH20	3
1.3	ZE2	ECA-MF6(i-VTEC+IMA)	02/09 >	VFKH20	-	-	-	VFKH20	8
INSPIRE									
2.0	CC3	G20A(PGM-FI)	01/92 > 02/95	K20PR-L11	D117	K20TT	IK20	VK20	5
2.0	UA1	G20A	02/95 > 10/98	K20PR-L11	D117	K20TT	IK20	VK20	5
2.5	CC2	G25A(PGM-FI)	01/92 > 02/95	K20PR-L11	D117	K20TT	IK20	VK20	5
2.5	UA2	G25A	02/95 > 10/98	K20PR-L11	D117	K20TT	IK20	VK20	5
2.5	UA4	J25A	10/98 > 06/03	PKJ20CR-L11	P11	K20TT	IK20	VK20	6
3.0	UC1	J30A(SOHC-i-VTEC)	06/03 > 12/07	SKJ20DR-M11	S19	-	IK20	VK20	6
3.2	UA3	C32A	07/95 > 10/98	PK16PR-L11	P20	K16TT	IK16G	VK16G	6
3.2	UA5	J32A(VTEC)	10/98 > 03/01	PKJ16CR-L11	P10	K16TT	IK16	VK16	6
3.2	UA5	J32A(VTEC)	04/01 > 05/03	PKJ20CR-M11	P47	-	IK20	VK20	6
3.5	CP3	J35A(VTEC)	12/07 >	SXU22HCR11	-	-	IXUH22I	VXUH22I	6
INTEGRA									
1.6	DA6-DA8	B16A(DOHC)	04/89 > 05/93	K20PR-L11	D117	K20TT	IK20	VK20	4
1.6	DA5-DA7	ZC	04/89 > 10/91	Q20PR-U11	D11	Q20TT	IQ20	VQ20	4
1.6	DA5-DA7	ZC	10/91 > 07/93	K20PR-U11	D14	K20TT	IK20	VK20	4
1.6	DC1-DB6-DB9	ZC(PGM-FI)	05/93 > 07/01	KJ16CR-L11	D35	K16TT	IK16	VK16	4
1.6	DC1-DB6-DB9	ZC	05/93 > 08/95	K20PR-U11	D14	K20TT	IK20	VK20	4
1.8	DB1	B18B(DOHC)	10/91 > 04/93	KJ16CR-L11	D35	K16TT	IK20	VK20	4
1.8	DC2-DB8	B18C(DOHC-VTEC)	05/93 > 10/95	K20PR-L11	D117	K20TT	IK20	VK20	4
1.8	DB7	B18B(DOHC)	07/93 > 09/95	KJ16CR-L11	D35	K16TT	IK16	VK16	4
1.8	DC2-DB8(TYPE R)	B18C(DOHC-VTEC)	10/95 > 07/01	PK22PR-L11S	-	-	IK22G	VK22G	4
2.0	DC5(TYPE R)	K20A(i -VTEC)	07/01 > 03/03	SK22PR-M11S+	-	-	IK22G	VK22G	4
2.0	DC5(iS)	K20A(i -VTEC)	07/01 > 09/04	KJ20DR-M11	D110	-	IK20	VK20	4
2.0	DC5(TYPE R)	K20A(i -VTEC)	03/03 >	SK22PR-M11S+	-	-	IK22G	VK22G	4
2.0	DC5(TYPE S)	K20A(i -VTEC)	09/04 >	KJ20DR-M11	D110	-	IK20	VK20	4
INTEGRA SJ									
1.5	EK3	D15B(HYPER 16V)	03/96 > 01/99	K16PR-U11	D21	K16TT	IK16	VK16	4
1.5	EK3	D15B(VTEC)	03/96 >	KJ20CR-L11	D106	K20TT	IK20	VK20	4
1.5	EK3	D15B(HYPER 16V)	01/99 >	KJ16CR-L11	D35	K16TT	IK16	VK16	4
LAGREAT									
3.5	RL1	J35A(VTEC)	06/99 >	KJ16CR-L11	D35	K16TT	IK16	VK16	6
LEGEND									
2.0	KA1-KA5	C20A	10/85 > 09/90	Q20PR-U11	D11	Q20TT	IQ20	VQ20	6
2.0	KA5	C20A(T/C)	01/88 > 09/90	IQ20	I02	-	IQ20	VQ20	6
2.5	KA2	C25A	10/85 > 02/87	Q20PR-U11	D11	Q20TT	IQ20	VQ20	6
2.7	KA3/4/6	C27A	02/87 > 09/90	Q20PR-U11	D11	Q20TT	IQ20	VQ20	6
3.2	KA7/8(A,B)	C32A	10/90 > 01/96	PK20PR-L11	P15	K20TT	IK20G	VK20G	6
3.2	KA7/8(T,AT)	C32A	10/90 > 01/96	PKJ20CR-L11	P11	K20TT	IK20G	VK20G	6
3.5	KA9	C35A	02/96 > 10/04	PK16PR-L11	P20	K16TT	IK16G	VK16G	6
3.5	KB1	J35A	10/04 > 09/08	SKJ20DR-M11	S19	-	IK20	VK20	6
3.7	KB2	J37A	09/08 >	SXU22HCR11S	-	-	-	-	6
LIFE									
0.66	JA4	E07A	04/97 > 10/98	K20PR-U11	D14	K20TT	IK20	VK20	3
0.66	JB1-JB2	E07Z	10/98 > 09/03	K20PR-U11	D14	K20TT	IK20	VK20	3
0.66	JB5-JB6	P07A(i-DSI)	09/03 > 11/08	K20PR-U9S	-	-	IK20G	VK20G	6
0.66	JB7-JB8	P07A(SOHC-i-DSI,T/C)	09/03 > 06/04	SK20PR-L9S	-	-	IK20G	VK20G	6
0.66	JB7-JB8	P07A(SOHC-i-DSI,T/C)	07/04 > 11/08	SK20PR-N9S	-	-	IK20G	VK20G	6
0.66	JC1-JC2	P07A(i-DSI)	11/08 >	K20PR-U8S	-	-	IK20G	VK20G	6
0.66	JC1-JC2	P07A(SOHC-i-DSI,T/C)	11/08 >	SK20PR-N9S	-	-	IK20G	VK20G	6
LIFE DUNK									
0.66	JB3-JB4	E07Z(T/C)	12/00 > 09/03	SK20PR-L9	S7	-	IK20	VK20	3
LOGO									
1.3	GA3-GA5	D13B(2VALVE)	10/96 > 06/01	KJ16CR-L11	D35	K16TT	IK16	VK16	4
1.3	GA3	D13B(4VALVE)	11/98 > 06/01	K16PR-U11	D21	K16TT	IK16	VK16	4
MDX									
3.5	YD1	J35A	03/03 >	SKJ16DR-M11	S32	-	IK16	VK16	6

Honda Logo	Engine Logo	21	СТАНДАРТНЫЕ				ВАРИАНТ ЗАМЕНЫ			QUANTITY
			4 PACK	77*	77*	77*	77*	77*	77*	
HONDA продолжение										
MOBILIO										
1.5 GB1-GB2	L15A(i-DSI)	12/01 >	K20PR-U11	D14	K20TT	IK20	VK20	8		
1.5 GB1	L15A(VTEC)	01/04 >	SKJ20DR-M13	S24	-	IK20	VK20	4		
MOBILIO SPIKE										
1.5 GK1-GK2	L15A(VTEC)	09/02 >	SKJ20DR-M13	S24	-	IK20	VK20	4		
NSX										
3.0 NA1	C30A	09/90 > 09/99	PK20PR-L11	P15	K20TT	IK20G	VK20G	6		
3.0 NA1	C30A	09/99 >	PK16PR-L11	P20	K16TT	IK16G	VK16G	6		
3.2 NA2	C32B	02/97 > 09/99	PK20PR-L11	P15	K20TT	IK20G	VK20G	6		
ODYSSEY										
2.2 RA1/2	F22B	10/94 > 08/97	KJ16CR-L11	D35	K16TT	IK16	VK16	4		
2.3 RA3-RA4	F23A(VTEC)	08/97 > 01/00	KJ16CR-L11	D35	K16TT	IK16	VK16	4		
2.3 RA6-RA7	F23A(VTEC)	01/00 > 10/08	KJ16CR-L11	D35	K16TT	IK16	VK16	4		
2.4 RB1/2	K24A(DOHC-i-VTEC)	10/03 > 10/08	SKJ20DR-M11	S19	-	IK20	VK20	4		
2.4 RB3-RB4	K24A(DOHC-i-VTEC)	10/08 >	SXU22HCR11S	-	-	-	-	4		
3.0 RA5	J30A(VTEC)	10/97 > 01/00	KJ16CR-L11	D35	K16TT	IK16	VK16	6		
3.0 RA8-RA9	J30A(VTEC)	01/00 > 10/08	KJ16CR-L11	D35	K16TT	IK16	VK16	6		
ORTHIA										
1.8 EL1	B18B	02/96 > 06/99	KJ16CR-L11	D35	K16TT	IK16	VK16	4		
2.0 EL2/3	B20B	02/96 > 06/99	KJ16CR-L11	D35	K16TT	IK16	VK16	4		
2.0 EL2/3	B20B(DOHC)	06/99 > 01/02	KJ20CR-L11	D106	K20TT	IK20	VK20	4		
PARTNER										
1.3 EY6	D13B	03/96 > 03/06	K16PR-U11	D21	K16TT	IK16	VK16	4		
1.5 EY7	D15B	03/96 > 06/99	K16PR-U11	D21	K16TT	IK16	VK16	4		
1.5 EY7	D15B(LEV)	06/99 > 03/06	KJ16CR-L11	D35	K16TT	IK16	VK16	4		
1.5 GJ3+GJ4	L15A(i-DSI)	03/06 >	K20PR-U11	D14	K20TT	IK20	VK20	8		
1.6 EY8-EY9	D16A	03/96 > 03/06	KJ16CR-L11	D35	K16TT	IK16	VK16	4		
PRELUDE/ INX										
1.8 AB83	ES	11/82 > 04/87	W20EKR-S11	-	W20TT	IW20	VW20	4		
2.0 BA1-BA4-BA5	B20A(DOHC)	10/85 > 09/91	Q20PR-U11	D11	Q20TT	IQ20	VQ20	4		
2.0 BA4-BA5	B20A	04/87 > 09/91	Q16PR-U11	D43	Q16TT	IQ16	VQ16	4		
2.0 BA5(TCV)	B20A(DOHC-TCS)	11/89 > 09/91	IQ20	I02	-	IQ20	VQ20	4		
2.1 BA7	B21A(DOHC)	10/90 > 09/91	KJ20CR-L11	D106	K20TT	IK20	VK20	4		
2.2 BA8-BA9	F22B(DOHC)	09/91 > 11/96	KJ20CR-L11	D106	K20TT	IK20	VK20	4		
2.2 BB1-BB4	H22A(DOHC-VTEC)	09/91 > 11/96	PKJ20CR-L11	P11	K20TT	IK20	VK20	4		
2.2 BB5	F22B	11/96 > 08/00	KJ20CR-L11	D106	K20TT	IK20	VK20	4		
2.2 BB5-BB7	F22B(DOHC)	11/96 > 08/00	KJ20CR-L11	D106	K20TT	IK20	VK20	4		
2.2 BB6-BB8	H22A(DOHC-VTEC)	11/96 > 08/00	PKJ20CR-L11	P11	K20TT	IK20	VK20	4		
QUINT										
1.6 SU81	EP	09/81 > 02/85	W22EKR-S11	-	-	IW22	VW22	4		
QUINT INTEGRA										
1.5 DA2	EW	10/86 > 04/89	W16EKR-S11	-	W16TT	IW16	VW16	4		
1.6 AV-DA1	ZC-ZC(PGM-FI)	02/85 > 04/89	Q20PR-U11	D11	Q20TT	IQ20	VQ20	4		
RAFAGA										
2.0 CE4	G20A(PGM-FI)	10/93 > 09/97	K20PR-L11	D117	K20TT	IK20	VK20	5		
2.5 CE5	G25A(PGM-FI)	10/93 > 09/97	K20PR-L11	D117	K20TT	IK20	VK20	5		
S2000										
2.0 AP1	F20C(DOHC-VTEC)	04/99 > 08/01	PK22PR-L11S	-	-	IK22G	VK22G	4		
2.0 AP1	F20C(DOHC-VTEC)	09/01 > 11/05	PK22PR-L11S	-	-	IK22G	VK22G	4		
2.2 AP2	F22C(DOHC)	11/05 > 06/09	PK22PR-L11S	-	-	IK22G	VK22G	4		
SABER										
2.0 UA1	G20A	02/95 > 10/98	K20PR-L11	D117	K20TT	IK20	VK20	5		
2.5 UA2	G25A	02/95 > 10/98	K20PR-L11	D117	K20TT	IK20	VK20	5		
2.5 UA4	J25A	10/98 >	PKJ20CR-L11	P11	K20TT	IK20	VK20	6		
3.2 UA3	C32A	07/95 > 10/98	PK16PR-L11	P20	K16TT	IK16G	VK16G	6		
3.2 UA5	J32A	10/98 > 03/01	PKJ16CR-L11	P10	K16TT	IK16	VK16	6		
3.2 UA5	J32A(VTEC)	04/01 >	PKJ20CR-M11	P47	-	IK20	VK20	6		
S-MX										
2.0 RH1/2	B20B	11/96 > 09/99	KJ16CR-L11	D35	K16TT	IK16	VK16	4		
2.0 RH1/2	B20B	09/99 > 01/02	KJ20CR-L11	D106	K20TT	IK20	VK20	4		
STEPWAGON										
2.0 RF1-RF2	B20B	05/96 > 05/99	KJ16CR-L11	D35	K16TT	IK16	VK16	4		
2.0 RF1-RF2	B20B	05/99 > 03/01	KJ20CR-L11	D106	K20TT	IK20	VK20	4		
2.0 RF3+RF4-RF5-RF6	K20A(DOHC-i-VTEC)	04/01 > 04/05	KJ20DR-M11	D110	-	IK20	VK20	4		
2.0 RG1-RG2	K20A(DOHC-i-VTEC)	05/05 > 11/07	KJ20DR-M11	D110	-	IK20	VK20	4		
2.0 RG1-RG2	K20A(DOHC-i-VTEC)	11/07 > 10/09	SKJ20DR-M11	S19	-	IK20	VK20	4		
2.0 RK1-RK2	R20A	10/09 >	SKJ20DR-M11S	-	-	IK20G	VK20G	4		
2.4 RF7-RF8	K24A(DOHC-i-VTEC)	06/03 > 04/05	KJ20DR-M11	D110	-	IK20	VK20	4		
2.4 RG3-RG4	K24A(DOHC-i-VTEC)	05/05 >	KJ20DR-M11	D110	-	IK20	VK20	4		









			СТАНДАРТНЫЕ		ВАРИАНТ ЗАМЕНЫ		QUANTITY		
			4 PACK		T7*				
HONDA продолжение									
STEPWAGON SPADA									
2.0 RK5-RK6	R20A	10/09 >	SKJ20DR-M11S	-	-	IK20G	VK20G	4	
STREAM									
1.7 RN1-RN2	D17A(DOHC-VTEC)	10/00 > 07/06	KJ20CR-L11	D106	K20TT	IK20	VK20	4	
1.8 RN6/RN7	R18A(SOHC-i-VTEC)	07/06 >	KJ20DR-M11S	-	-	IK20G	VK20G	4	
2.0 RN3	K20A(DOHC-i-VTEC)	10/00 > 09/03	SKJ20DR-M13	S24	-	IK20	VK20	4	
2.0 RN4(4WD)	K20A(DOHC-i-VTEC)	10/00 > 09/03	KJ20DR-M11	D110	-	IK20	VK20	4	
2.0 RN3/4	K20A(DOHC-i-VTEC)	09/03 > 07/06	KJ20DR-M11	D110	-	IK20	VK20	4	
2.0 RN8/RN9	R20A(SOHC-i-VTEC)	07/06 >	KJ20DR-M11S	-	-	IK20G	VK20G	4	
THAT'S									
0.66 JD1-JD2	E07Z(T/C)	02/02 >	SK20PR-L9	S7	-	IK20	VK20	3	
0.66 JD1-JD2	E07Z	02/02 >	K20PR-U11	D14	K20TT	IK20	VK20	3	
TODAY									
0.55 JW1	EH	09/85 > 03/88	W20EXR-U	D26	W20TT	IW20	VW20	2	
0.55 JA1-JW2	E05A	03/88 > 01/90	Q20PR-U11	D11	Q20TT	IQ20	VQ20	3	
0.55 JA1-JW2	E05A(PGM-FI)	03/88 > 01/90	Q20PR-U11	D11	Q20TT	IQ20	VQ20	3	
0.66 JA2/3/4/5-JW3/4	E07A	02/90 > 02/98	K20PR-U11	D14	K20TT	IK20	VK20	3	
TORNEO									
1.8 CF3	F18B(VTEC)	09/97 > 10/02	PKJ16CR-L13	P46	K16TT	IK16	VK16	4	
2.0 CF3-CF4/5	F20B(VTEC)	09/97 > 10/02	KJ16CR-L11	D35	K16TT	IK16	VK16	4	
2.0 CF4	F20B(DOHC-VTEC)	09/97 > 10/02	PKJ20CR-L11	P11	K20TT	IK20	VK20	4	
TORNEO EURO R									
2.2 CL1	H22A(DOHC-VTEC)	06/00 > 10/02	PKJ20CR-L11	P11	K20TT	IK20	VK20	4	
VAMOS									
0.66 HM1-HM2	E07Z	06/99 > 08/01	SK20PR-L9	S7	-	IK20	VK20	3	
0.66 HM1-HM2	E07Z(T/C)	02/00 >	SK20PR-L9	S7	-	IK20	VK20	3	
0.66 HM1-HM2	E07Z	08/01 >	K20PR-U11	D14	K20TT	IK20	VK20	3	
VAMOS HOBIO									
0.66 HM3-HM4	E07Z	04/03 >	K20PR-U11	D14	K20TT	IK20	VK20	3	
0.66 HM3-HM4	E07Z(T/C)	04/03 >	SK20PR-L9	S7	-	IK20	VK20	3	
0.66 HJ1-HJ2	E07Z	04/03 >	SK20PR-L9	S7	-	IK20	VK20	3	
VIGOR									
1.8 CA1	A18A	06/85 > 09/89	W16EXR-U11	D86	W16TT	IW16	VW16	4	
1.8 CA2	B18A	06/85 > 09/89	Q16PR-U11	D43	Q16TT	IQ16	VQ16	4	
2.0 CA3	B20A(PGM-FI)	06/85 > 09/89	Q20PR-U11	D11	Q20TT	IQ20	VQ20	4	
2.0 CA5	A20A	05/87 > 09/89	W16EXR-U11	D86	W16TT	IW16	VW16	4	
2.0 CB5	G20A(PGM-FI)	10/89 > 02/95	K20PR-L11	D117	K20TT	IK20	VK20	5	
2.0 CC3	G20A(PGM-FI)	01/92 > 02/95	K20PR-L11	D117	K20TT	IK20	VK20	5	
2.5 CC2	G25A(PGM-FI)	01/92 > 02/95	K20PR-L11	D117	K20TT	IK20	VK20	5	
Z									
0.66 PA1	E07Z	10/98 > 01/02	K20PR-U11	D14	K20TT	IK20	VK20	3	
0.66 PA1	E07Z(T/C)	10/98 > 01/02	SK20PR-L9	S7	-	IK20	VK20	3	
ZEST									
0.66 JE1-JE2	P07A(SOHC)	03/06 > 12/08	K20PR-U9S	-	-	IK20G	VK20G	6	
0.66 JE1-JE2	P07A(SOHC)	12/08 >	K20PR-U8S	-	-	IK20G	VK20G	6	
0.66 JE1-JE2	P07A(SOHC T/C)	03/06 > 12/08	-	-	-	IK20G	VK20G	6	
ZEST SPARK									
0.66 JE1-JE2	P07A(SOHC)	12/08 >	K20PR-U8S	-	-	IK20G	VK20G	6	
0.66 JE1-JE2	P07A(SOHC T/C)	12/08 >	SK20PR-N9S	-	-	IK20G	VK20G	6	
ISUZU									
ASKA /CX									
1.8 JJ110	4ZB1	04/83 > 05/90	W16EXR-U11	D86	W16TT	IW16	VW16	4	
1.8 BCK	EJ18	06/90 > 03/94	K20PR-U11	D14	K20TT	IK20	VK20	4	
1.8 CJ2	F18B(VTEC)	10/97 >	PKJ16CR-L13	P46	K16TT	IK16	VK16	4	
2.0 JJ120	4ZC1	04/83 > 05/90	W16EXR-U11	D86	W16TT	IW16	VW16	4	
2.0 JJ120	4ZC1(T/C)	04/83 > 05/90	W20EXR-U11	D10	W20TT	IW20	VW20	4	
2.0 BCM-BCL	EJ20(DOHC)	06/90 > 03/94	VK20	-	-	IK20	VK20	4	
2.0 BCL	EJ20(DOHC-AT)	06/91 > 03/94	VK20	-	-	IK20	VK20	4	
2.0 CJ1	F20B	03/94 > 10/97	KJ16CR-L11	D35	K16TT	IK16	VK16	4	
2.0 CJ3	F20B(VTEC)	10/97 >	PKJ16CR-L13	P46	K16TT	IK16	VK16	4	
BIGHORN									
2.0 UBS13CK/FK	G200	01/84 > 12/91	W20EX-U	D25	W20TT	IW20	VW20	4	
2.6 UBS17CW/FW	4ZE1	11/88 > 12/91	W16EXR-U11	D86	W16TT	IW16	VW16	4	
3.2 UBS25GW/25DW	6VD1	12/91 > 10/95	K20PR-U11	D14	K20TT	IK20	VK20	6	
3.2 UBS25GW/25DW	6VD1	10/95 > 02/98	PK16PR11	P22	K16TT	IK16	VK16	6	
3.5 UBS26GW/26DW	6VE1	02/98 >	K16PR-P11	-	K16TT	IK16	VK16	6	
COMO									
2.0 JVPE25	KA20DE	05/01 >	K16PR-U11	D21	K16TT	IK16	VK16	4	
2.4 JQGE25	KA24DE	05/01 >	K20PR-U	D22	K20TT	IK20	VK20	4	

			СТАНДАРТНЫЕ				ВАРИАНТ ЗАМЕНЫ				QUANTITY
				4 PACK							
ISUZU <i>продолжение</i>											
ELF 100											
2.0	ASK2F23/4F23	NA20S	06/95 > 06/99	VW16	-	-	IW16	VW16	4		
2.0	ASH2F23/4F23	KA20DE	06/99 >	K16PR-U11	D21	K16TT	IK16	VK16	4		
FARGO/ FILLY											
1.8	WFR11FV	4ZB1	09/81 > 12/85	W16EXR-U11	D86	W16TT	IW16	VW16	4		
2.0	WFR12DT/DV/FV/FVH-NFR12DT	4ZC1	12/85 >	W20EXR-U	D26	W20TT	IW20	VW20	4		
2.0	JVTGE24	NA20S	08/96 >	VW16	-	-	IW16	VW16	4		
3.0	JFEGE24	VG30E	08/95 >	VK20	-	-	IK20	VK20	6		
3.3	JALE50-JALWE50	VG33E	01/98 > 10/00	K16PR-U11	D21	K16TT	IK16	VK16	6		
3.5	JAPE50	VQ35DE	10/00 >	VKH16	-	-	IKH16	VKH16	6		
FLORIAN											
1.8	PA30	G180Z-G180	09/76 > 03/83	W16EX-U	D24	W16TT	IW16	VW16	4		
GEMINET/II											
1.0	AA43Z	G10	07/86 > 08/88	W16EXR-U11	D86	W16TT	IW16	VW16	3		
1.6	AP8/9	EA71	09/88 > 06/93	J16AR-U11	-	-	-	-	4		
GEMINI											
1.5	JT150	4XC1	05/85 > 02/91	W16EXR-U11	D86	W16TT	IW16	VW16	4		
1.5	JT150	4XC1(T/C)	06/86 > 02/91	W20EXR-U11	D10	W20TT	IW20	VW20	4		
1.5	JT151F	4XC1-V	03/91 > 08/93	W20EXR-U11	D10	W20TT	IW20	VW20	4		
1.5	MJ3	D15B(VTEC-E)	01/95 > 03/98	KJ16CR-L11	D35	K16TT	IK16	VK16	4		
1.5	MJ4	D15B	02/97 > 01/99	K16PR-U11	D21	K16TT	IK16	VK16	4		
1.5	MJ4	D15B	01/99 >	KJ16CR-L11	D35	K16TT	IK16	VK16	4		
1.6	PF50	G161	10/81 > 08/86	W16EX-U11	-	W16TT	IW16	VW16	4		
1.6	JT190/191	4XE1(DOHC)	02/88 > 02/90	K20PR-U11	D14	K20TT	IK20	VK20	4		
1.6	JT191F	4XE1-W	03/90 > 08/93	K20PR-U11	D14	K20TT	IK20	VK20	4		
1.6	JT191S	4XE1-WT(T/C)	03/90 > 08/93	K20PR-U	D22	K20TT	IK20	VK20	4		
1.6	MJ1/2	ZC	08/93 > 03/97	K20PR-U11	D14	K20TT	IK20	VK20	4		
1.6	MJ1	ZC(VTEC)	08/93 > 01/97	KJ20CR-L11	D106	K20TT	IK20	VK20	4		
1.6	MJ5/6	D16A	02/97 >	KJ16CR-L11	D35	K16TT	IK16	VK16	4		
1.6	MJ5	D16A(VTEC-E)	02/97 >	KJ16CR-L11	D35	K16TT	IK16	VK16	4		
1.8	PF60	G180	11/81 > 08/86	W16EXR-U11	D86	W16TT	IW16	VW16	4		
1.8	PF60	G180(DOHC)	11/81 > 08/86	W20EXR-U11	D10	W20TT	IW20	VW20	4		
MU											
2.6	UCS17DW/DH	4ZE1	05/89 > 06/98	W16EXR-U11	D86	W16TT	IW16	VW16	4		
3.2	UES25EW/FW	6VD1	06/98 >	K16PR-P11	-	K16TT	IK16	VK16	6		
PA-NERO											
1.5	JT151F	4XC1	11/91 > 09/93	W20EXR-U11	D10	W20TT	IW20	VW20	4		
1.6	JT191S	4XE1(T/C)	05/90 > 09/93	K20PR-U	D22	K20TT	IK20	VK20	4		
1.6	JT191F	4XE1	05/90 > 09/93	K20PR-U11	D14	K20TT	IK20	VK20	4		
PIAZZA/ NERO											
1.8	JT221	4XF1(DOHC)	09/91 > 06/93	K20PR-U11	D14	K20TT	IK20	VK20	4		
2.0	JR130	G200	06/81 > 03/89	W16EXR-U11	D86	W16TT	IW16	VW16	4		
2.0	JR130	G200(DOHC)	06/81 > 08/87	W20EXR-U11	D10	W20TT	IW20	VW20	4		
2.0	JR120	4ZC1(T/C)	06/84 > 04/91	W20EXR-U11	D10	W20TT	IW20	VW20	4		
VEHICROSS											
3.2	UGS25DW	6VD1	03/97 >	K16PR-P11	-	K16TT	IK16	VK16	6		
WIZARD											
3.2	UES25FW-UER25FW	6VD1	06/98 >	PK16PR11	P22	K16TT	IK16	VK16	6		
LEXUS											
GS350											
3.5	GRS191/196	2GR-FSE(D-4S)	08/05 >	FK20HBR11	-	-	-	VFKBH20	6		
GS430											
4.3	UZS190	3UZ-FE	08/05 > 10/07	SK20R11	S2	-	IK20	VK20	8		
GS450h											
3.5	GWS191	2GR-FSE(D-4S)	03/06 >	FK20HBR11	-	-	-	VFKBH20	6		
GS460											
4.6	URS190	1UR-FSE	10/07 >	FK20HBR11	-	-	-	VFKBH20	8		
HS240h											
2.4	ANF10	2AZ-FXE	07/09 >	SK20R11	S2	-	IK20	VK20	4		
IS F											
5.0	USE20	2UR-GSE	12/07 >	FK20HBR11	-	-	-	VFKBH20	8		
IS250											
2.5	GSE20/25	4GR-FSE(D-4)	08/05 >	FK20HBR11	-	-	-	VFKBH20	6		
IS350											
3.5	GSE21	2GR-FSE(D-4S)	08/05 >	FK20HBR11	-	-	-	VFKBH20	6		
LS460											
4.6	USF40	1UR-FSE	09/06 > 08/08	FK20HBR11	-	-	-	VFKBH20	8		
4.6	USF45	1UR-FSE	08/08 >	FK20HBR11	-	-	-	VFKBH20	8		

Иконка автомобиля	Иконка двигателя	Иконка свечи	СТАНДАРТНЫЕ				ВАРИАНТ ЗАМЕНЫ			QUANTITY
			Иконка свечи	4 ПАК	Иконка свечи	Иконка свечи	Иконка свечи			
LEXUS <i>продолжение</i>										
LS460L										
4.6 USF41/46	1UR-FSE	08/08 >	FK20HBR11	-	-	-	VFKBH20	8		
LS600,LS600hL										
5.0 UVF45/46	2UR-FSE	05/07 >	FK20HBR11	-	-	-	VFKBH20	8		
RX350										
3.5 GGL10W/15W/16W	2GR-FE	01/09 >	FK20HR11	S35	-	-	VFKH20	6		
RX450h										
3.5 GYL10W/15W/16W	2GR-FXE	04/09 >	FK20HR11	S35	-	-	VFKH20	6		
SC430										
4.3 UZZ40	3UZ-FE	08/05 >	SK20R11	S2	-	IK20	VK20	8		
MAZDA										
ATENZA										
2.0 GGES-GGEP-GYEW	LF-DE	05/02 > 06/05	VT20	-	-	IT20	VT20	4		
2.0 GGES/P-GYEW-GHEFP/S/W	LF-VE	06/05 >	-	-	-	ITV16	-	4		
2.3 GG3S-GG3P-GY3W	L3-VE	05/02 > 06/05	VT20	-	-	IT20	VT20	4		
2.3 GG3S-GG3P-GY3W	L3-VE	06/05 > 01/08	-	-	-	ITV16	-	4		
2.3 GG3P	L3-VDT(T/C)	06/05 >	-	-	-	ITV20	-	4		
2.5 GH5AP/AS/AW/FP/FS/FW	L5-VE	01/08 >	-	-	-	ITV16	-	4		
AXELA										
1.5 BK5P	ZY-VE	10/03 > 06/06	SK16PR-E11	S22	-	IK16	VK16	4		
1.5 BK5P	ZY-VE	06/06 > 06/09	FK16PR11(*7)	-	-	-	-	4		
1.5 BL5FW/FP	ZY-VE	06/09 >	FK16PR11(*7)	-	-	-	-	4		
2.0 BKEP	LF-DE	10/03 > 06/09	VT16	-	-	IT16	VT16	4		
2.0 BKEP	LF-VE	06/06 > 06/09	-	-	-	ITV16	-	4		
2.0 BLEFW/FP	LF-VDS	06/09 >	-	-	-	ITV16	-	4		
2.0 BLEAW/AP	LF-VE	06/09 >	-	-	-	ITV16	-	4		
2.3 BK3P	L3-VE	10/03 > 06/06	VT16	-	-	IT16	VT16	4		
2.3 BK3P	L3-VE	06/06 > 06/09	-	-	-	ITV16	-	4		
2.3 BK3P	L3-VDT(T/C)	06/06 > 06/09	-	-	-	ITV20	-	4		
2.3 BL3FW	L3-VDT(T/C)	06/09 >	-	-	-	ITV20	-	4		
AZ-1										
0.66 PG6SA	F6A(DOHC-T/C)	10/92 > 10/93	IXU22	I08	-	IXU22	VXU22	3		
AZ-3, EUNOS PRESSO										
1.5 EC5S-EC5SA	B5-DE	06/91 > 01/98	K16PR-U11	D21	K16TT	IK16	VK16	4		
1.8 EC8S/8SE-ECPSA	K8(DOHC)-K8-ZE(DOHC)	06/91 > 01/98	K16PR-U11	D21	K16TT	IK16	VK16	6		
AZ-OFFROAD										
0.66 JM23W	K6A(DOHC-T/C)	10/98 >	IXU22C	-	-	IXU22	VXU22	3		
AZ-WAGON										
0.66 CY21S-CZ21S	F6A(DOHC)	09/94 > 10/98	XU22EP-U	-	-	IXU22	VXU22	3		
0.66 CY21S-CZ21S	F6A(T/C)	10/95 > 10/98	W16EPR-U	D6	W16TT	IW16	VW16	3		
0.66 CY51S-CZ51S	K6A(DOHC)	05/97 > 10/98	XU22EP-P	-	-	IXU22	VXU22	3		
0.66 CY51S-CZ51S	K6A(DOHC-T/C)	05/97 > 10/98	XU22EP-P	-	-	IXU22	VXU22	3		
0.66 MD21S	K6A(DOHC)	10/98 > 11/00	XU22EPR-U	-	-	IXU22	VXU22	3		
0.66 MD21S	K6A(DOHC-T/C)	10/98 > 11/00	IXU22	I08	-	IXU22	VXU22	3		
0.66 MD11S	F6A(DOHC)	10/98 > 11/00	XU22EPR-U	-	-	IXU22	VXU22	3		
0.66 MD11S	F6A(T/C)	10/98 > 11/00	W16EPR-U	D6	W16TT	IW16	VW16	3		
0.66 MD22S	K6A(DOHC-T/C)	12/00 > 10/03	IXU22C	-	-	IXU22	VXU22	3		
0.66 MD22S	K6A(DOHC)	12/00 > 10/03	XU22EPR-U	-	-	IXU22	VXU22	3		
0.66 MD12S	F6A(SOHC)	12/00 > 10/01	W16EPR-U	D6	W16TT	IW16	VW16	3		
0.66 MJ21S-MJ22S	K6A(ALL ENGINES)	10/03 > 09/08	IXU22C	-	-	IXU22	VXU22	3		
0.66 MJ23S	K6A(DOHC)	09/08 >	IXU22HPR(*5)	-	-	IXUH22	VXUH22	3		
0.66 MJ23S	K6A(DOHC-T/C)	09/08 >	IXU22HPR(*5)	-	-	IXUH22	VXUH22	3		
BIANTE										
2.0 CCEAW-CCEFW	LF-VD(DOHC)	07/08 >	-	-	-	ITV16	-	4		
2.0 CCEFW	LF-VDS(DOHC)	06/09 >	-	-	-	ITV16	-	4		
2.3 CC3FW	L3-VE	07/08 >	-	-	-	ITV16	-	4		
BONGO										
1.4 SS48V-SE48T	UC	10/83 > 07/90	W16EX-U	D24	W16TT	IW16	VW16	4		
1.5 SE58T-SS58V	D5	08/90 > 09/95	W16EXR-U13	-	W16TT	IW16	VW16	4		
1.6 BA2N9/9V-BA2N8/8V/9/9V	NA	07/77 > 07/90	W16EX-U	D24	W16TT	IW16	VW16	4		
1.8 SS88M/88R/88W	F8	06/83 > 07/90	W16EX-U13	-	-	IW16	VW16	4		
1.8 SD89T-SE88M-SR89V	F8	06/83 > 07/90	W16EX-U13	-	-	IW16	VW16	4		
1.8 SE88M/88T-SS88H/88M	F8	07/90 > 10/98	W16EXR-U13	-	W16TT	IW16	VW16	4		
1.8 SE88M/88R/88V-SS88W	F8	07/90 > 06/99	W16EXR-U13	-	W16TT	IW16	VW16	4		
1.8 SD89T-SE88M-SR89V	F8	07/90 > 06/99	W16EXR-U13	-	W16TT	IW16	VW16	4		
1.8 SK82V/M/T/L	F8-E	07/99 >	K16PR-U11	D21	K16TT	IK16	VK16	4		
2.0 SRE9W	FE	06/83 > 03/90	W16EX-U13	-	-	IW16	VW16	4		
2.0 SRE9V-SREAV-SREAM	FE	06/83 > 08/90	W16EX-U	D24	W16TT	IW16	VW16	4		
2.0 SDEAT	FE	06/83 > 08/90	W16EX-U	D24	W16TT	IW16	VW16	4		

			СТАНДАРТНЫЕ				ВАРИАНТ ЗАМЕНЫ			QUANTITY
				4 PACK						
MAZDA <i>продолжение</i>										
2.0 SSE8R-SSE8W	FE	01/90 > 09/95	W16EXR-U13	-	W16TT	IW16	VW16	4		
2.0 SRE9W	FE	03/90 > 09/95	W16EXR-U13	-	W16TT	IW16	VW16	4		
2.0 SRE9V-SREAV	FE	08/90 > 09/93	W16EXR-U	D9	W16TT	IW16	VW16	4		
2.0 SDEAT	FE	08/90 > 09/93	W16EXR-U	D9	W16TT	IW16	VW16	4		
2.0 SRE9V-SREAV	FE	09/93 > 06/99	K16PR-U11	D21	K16TT	IK16	VK16	4		
2.0 SDEAT	FE	09/93 > 06/99	K16PR-U11	D21	K16TT	IK16	VK16	4		
2.0 SKE4T/6T/6V	FE-E	07/99 >	K16PR-U11	D21	K16TT	IK16	VK16	4		
BONGO FRIENDEE										
2.0 SGEW-SGE3	FE-E	06/95 >	K16PR-U11	D21	K16TT	IK16	VK16	4		
2.5 SG5W	J5-DE	06/95 > 08/02	K16PR-U11	D21	K16TT	IK16	VK16	6		
CAPELLA										
1.6 GC6P	F6	10/82 > 02/87	W16EX-U13	-	-	IW16	VW16	4		
1.6 GD6P-GV6V	B6	05/87 > 05/89	J16A-U11	-	-	-	-	4		
1.6 GD6P-GV6V	B6	06/89 > 10/91	J16AR-U11	-	-	-	-	4		
1.8 GC8P	F8	09/82 > 04/87	W16EX-U13	-	-	IW16	VW16	4		
1.8 GC8P	F8(LPG)	10/83 > 06/92	W20EXR-U11	D10	W20TT	-	VW20T	4		
1.8 GD8A/8B/8P/8S	F8	05/87 > 10/91	QJ20CR11	D44	Q20TT	IQ20	VQ20	4		
1.8 GD8Y	F8(LPG)	06/89 > 06/92	W20EXR-U11	D10	W20TT	-	VW20T	4		
1.8 GD8J	F8(LPG)	06/89 > 06/92	W14EXR-U13	-	-	-	VW20T	4		
1.8 GD8J	F8	06/89 > 06/92	KJ14CR11	-	-	IK16	VK16	4		
1.8 GD8A/8B/8P/8R/8S	F8(DOHC)	06/89 > 10/91	Q20PR-U11	D11	Q20TT	IQ20	VQ20	4		
1.8 CG2PP	FP-DE(DOHC)	08/94 > 08/97	K16PR-U11	D21	K16TT	IK16	VK16	4		
1.8 GF8P	FP-DE-FP	08/97 > 04/02	KJ16CR11	D37	K16TT	IK16	VK16	4		
1.8 GF8P	FP(LPG)	10/98 >	KJ16CR11	D37	K16TT	-	VK20T	4		
2.0 CB2MS-GCEP	MA/FE	03/79 > 02/87	W16EX-U13	-	-	IW16	VW16	4		
2.0 GCEP	FE(T/C)	10/83 > 02/87	W20EX-U13	-	-	IW20	VW20	4		
2.0 GDEA-GDEB-GDEP-GDER-GDES	FE(DOHC)	05/87 > 10/91	Q20PR-U11	D11	Q20TT	IQ20	VQ20	4		
2.0 CG2SP-CG2SR	FS-DE	08/94 > 08/97	K16PR-U11	D21	K16TT	IK16	VK16	4		
2.0 GFER	FS-DE(DOHC)	08/97 > 04/02	KJ16CR11	D37	K16TT	IK16	VK16	4		
2.0 GFEP	FS-ZE(DOHC)	08/97 > 04/02	KJ16CR11	D37	K16TT	IK16	VK16	4		
CAPELLA CARGO/WAGON										
1.6 GV6V	B6	02/87 > 09/98	J16AR-U11	-	-	-	-	4		
1.8 GV8W	F8D(DOHC)	03/88 > 08/92	QJ20CR11	D44	Q20TT	IQ20	VQ20	4		
1.8 GV8W	F8D(DOHC)	08/92 > 11/97	K20PR-U11	D14	K20TT	IK20	VK20	4		
1.8 GW8W	FP-DE(DOHC)	11/97 > 04/02	KJ16CR11	D37	K16TT	IK16	VK16	4		
2.0 GVER-GVEW	FE-DE	06/89 > 11/97	K20PR-U11	D14	K20TT	IK20	VK20	4		
2.0 GVER-GVEW	FE-ZE	07/96 > 11/97	K20PR-U11	D14	K20TT	IK20	VK20	4		
2.0 GWER-GWEW	FS-DE(DOHC)	11/97 > 04/02	KJ16CR11	D37	K16TT	IK16	VK16	4		
2.0 GWER	FS-ZE(DOHC)	11/97 > 04/02	KJ16CR11	D37	K16TT	IK16	VK16	4		
2.5 GW5R	KL-ZE(DOHC)	11/97 > 01/01	K20PR-U11	D14	K20TT	IK20	VK20	6		
2.5 GW5R	KL-ZE(DOHC)	02/01 > 04/02	KJ16CR11	D37	K16TT	IK16	VK16	6		
CAROL										
0.55 AA5PA-AA5RA	F5B	11/89 > 04/90	XU22EP-U	-	-	IXU22	VXU22	3		
0.66 AA6RA-AA6PA	F6A(4VALVE)	02/90 > 10/95	XU22EP-U	-	-	IXU22	VXU22	3		
0.66 AA6RA-AA6PA	F6A(2VALVE-T/C)	01/91 > 10/95	W16EPR-U	D6	W16TT	IW16	VW16	3		
0.66 AC6P	F6A(2VALVE-T/C)	10/95 > 10/98	W16EPR-U	D6	W16TT	IW16	VW16	3		
0.66 AC6P/6R	F6A(4VALVE)	10/95 > 10/98	XU22EP-U	-	-	IXU22	VXU22	3		
0.66 HB12S	F6A(DOHC)	10/98 > 12/00	XU22EPR-U	-	-	IXU22	VXU22	3		
0.66 HB22S	K6A(DOHC)	10/98 > 12/00	XU22EPR-U	-	-	IXU22	VXU22	3		
0.66 HB22S	K6A(LEANBURN)	10/99 > 05/01	IXU22C	-	-	IXU22	VXU22	3		
0.66 HB23S	K6A(DOHC)	12/00 > 09/04	XU22EPR-U	-	-	IXU22	VXU22	3		
0.66 HB23S	K6A(DOHC-VVT)	12/00 > 09/04	XU22EPR-U	-	-	IXU22	VXU22	3		
0.66 HB23S	K6A(LEANBURN)	05/01 > 09/04	IXU22C	-	-	IXU22	VXU22	3		
0.66 HB24S	K6A(DOHC)	09/04 > 12/09	XU22EPR-U	-	-	IXU22	VXU22	3		
0.66 HB25S	K6A(DOHC)	12/09 >	IXU22HPR	-	-	IXUH22	VXUH22	3		
CLEF										
2.0 GESRA	FS-DS(DOHC)	05/92 > 03/94	K16PR-U11	D21	K16TT	IK16	VK16	4		
2.0 GEEPA	KF-ZE(DOHC)	05/92 > 03/94	K20PR-U11	D14	K20TT	IK20	VK20	6		
2.5 GE5PA	KL-ZE(DOHC)	05/92 > 03/94	K20PR-U11	D14	K20TT	IK20	VK20	6		
COSMO										
2.0 HBEP-HBES	FE	10/83 > 04/90	W16EX-U13	-	-	IW16	VW16	4		
ROTARY HBSN2	12A(6PI)	01/81 > 05/85	L.T IRE01-27	-	-	-	-	4		
ROTARY HBSN2	12A(EGI-T/C)	10/83 > 04/90	L.T IRE01-27	-	-	-	-	4		
ROTARY HB3S	13B	10/83 > 08/86	L.T IRE01-27	-	-	-	-	4		
CRONOS										
1.8 GE8P	K8-ZE(DOHC)	10/91 > 01/94	K16PR-U11	D21	K16TT	IK16	VK16	6		
2.0 GESR	FS-DE	10/91 > 12/95	K16PR-U11	D21	K16TT	IK16	VK16	4		
2.0 GEEP	KF-ZE(DOHC)	10/91 > 12/95	K20PR-U11	D14	K20TT	IK20	VK20	6		
2.5 GE5P	KL-ZE(DOHC)	05/92 > 12/95	K20PR-U11	D14	K20TT	IK20	VK20	6		









MAZDA <i>продолжение</i>	Иконка двигателя	Иконка 20	СТАНДАРТНЫЕ		ВАРИАНТ ЗАМЕНЫ				QUANTITY
			Иконка свечи	4 ПАК	Иконка 77*	Иконка 77*	Иконка 77*	Иконка 77*	
CUSTOMCAB									
2.0 HBEY	FE(LPG)	06/89 > 01/96	W20EXR-U11	D10	W20TT	-	VW20T	4	
CX-7									
2.3 ER3P	L3-VDT(T/C)	12/06 >	-	-	-	ITV20	-	4	
DEMIO									
1.3 DW3W	B3-ME-B3E	08/96 > 08/02	K16PR-U11	D21	K16TT	IK16	VK16	4	
1.3 DY3W-DY3R	ZJ-VE	08/02 > 07/07	K16PR-U11	D21	K16TT	IK16	VK16	4	
1.3 DE3AS-DE3FS	ZJ-VE	07/07 >	FK16PR11(*7)	-	-	-	-	4	
1.5 DW5W	B5-ME-B5E	08/96 > 08/02	K16PR-U11	D21	K16TT	IK16	VK16	4	
1.5 DY5W-DY5R	ZY-VE(ETAX CAR)	08/02 > 07/07	K16PR-U11	D21	K16TT	IK16	VK16	4	
1.5 DY5W-DY5R	ZY-VE(ETAX CAR)	05/05 > 07/07	FK16PR11(*7)	-	-	-	-	4	
1.5 DE5FS	ZY-VE	07/07 >	FK16PR11(*7)	-	-	-	-	4	
EUNOS 100									
1.5 BG5PE	B5-DE(DOHC)	10/89 > 08/92	K20PR-U11	D14	K20TT	IK20	VK20	4	
1.5 BG5PE	B5-DE(DOHC)	09/92 > 06/94	K16PR-U11	D21	K16TT	IK16	VK16	4	
1.8 BG8PE	BP-ZE(DOHC)	10/89 > 06/94	K20PR-U11	D14	K20TT	IK20	VK20	4	
EUNOS 300									
1.8 MA8PE	F8-DE(DOHC)	10/89 > 01/92	K20PR-U11	D14	K20TT	IK20	VK20	4	
2.0 MAEPE	FE-ZE(DOHC)	10/89 > 01/92	K20PR-U11	D14	K20TT	IK20	VK20	4	
EUNOS 500									
1.8 CA8P-CA8PE	K8-ZE(DOHC)	02/92 > 12/95	K16PR-U11	D21	K16TT	IK16	VK16	6	
1.8 CAPP	FP-DE(DOHC)	03/94 > 12/95	K16PR-U11	D21	K16TT	IK16	VK16	4	
2.0 CAEPE-CAEP	KF-ZE(DOHC)	02/92 > 12/95	K20PR-U11	D14	K20TT	IK20	VK20	6	
EUNOS 800, MILLENIA									
2.0 TAFP	KF-ZE(DOHC)	07/98 > 01/02	K20PR-U11	D14	K20TT	IK20	VK20	6	
2.3 TA3A/P/Y/Z	KJ-ZEM(DOHC)	10/93 > 06/94	PKJ20CR8	P52	K20TT	IK20	VK20	6	
2.3 TA3A/P/Y/Z	KJ-ZEM(DOHC)	06/94 > 08/03	PKJ16CR8	P19	K16TT	IK16	VK16	6	
2.5 TA5A/P/Y/Z	KL-ZE(DOHC)	10/93 > 08/03	K20PR-U11	D14	K20TT	IK20	VK20	6	
EUNOS CARGO									
1.5 SS8VE	D5	11/89 > 07/93	W16EXR-U13	-	W16TT	IW16	VW16	4	
2.0 SSE8WE	FE	02/90 > 07/93	W16EXR-U13	-	W16TT	IW16	VW16	4	
EUNOS COSMO									
ROTARY JC3S-JC3SE	13B(T/C)	04/90 > 09/95	L.T IRE01-27	-	-	-	-	4	
ROTARY JCES-JCESE	20B(3ROTOR-T/C)	04/90 > 09/95	L.T IRE01-27	-	-	-	-	6	
FAMILIA, ETUDE									
1.2 BVYA12	CR12DE	01/07 >	IKH16	I43	-	IKH16	VKH16	4	
1.3 BD1031	E3	05/80 > 12/84	W16EX-U13	-	-	IW16	VW16	4	
1.3 FA4TV	TC	12/81 > 01/85	W16EX-U13	-	-	IW16	VW16	4	
1.3 BF3V	E3	12/85 > 10/89	W16EX-U13	-	-	IW16	VW16	4	
1.3 BFTP	B3	02/87 > 03/89	J16A-U11	-	-	-	-	4	
1.3 BF3V-BW3W	E3	11/89 > 06/94	J16AR-U11	-	-	-	-	4	
1.3 BG3P/S	B3	03/89 > 10/96	K16PR-U11	D21	K16TT	IK16	VK16	4	
1.3 BVY10-BMVFY10	GA13	05/94 > 06/99	K16PR-U11	D21	K16TT	IK16	VK16	4	
1.3 BHA3P/S	B3-ME	10/96 > 05/99	K16PR-U11	D21	K16TT	IK16	VK16	4	
1.3 BJ3P	B3E	06/98 > 08/03	K16PR-U11	D21	K16TT	IK16	VK16	4	
1.3 BVY11	QG13DE	06/99 >	K16PR-U11	D21	K16TT	IK16	VK16	4	
1.5 BD1051	E5	05/80 > 02/87	W16EX-U13	-	-	IW16	VW16	4	
1.5 BD1051-BF5P-BF5S	E5(T/C)	06/83 > 02/87	W20EX-U13	-	-	IW20	VW20	4	
1.5 BF5P-BF5V-BF5W	E5	01/85 > 10/89	W16EX-U13	-	-	IW16	VW16	4	
1.5 BF5R	E5(4WD)	10/85 > 02/87	J16A-U11	-	-	-	-	4	
1.5 BF5P-BF5F	E5	01/85 > 02/87	J16A-U11	-	-	-	-	4	
1.5 BF5P-BF5R	B5	02/87 > 02/89	J16A-U11	-	-	-	-	4	
1.5 BF5V-BW5W	E5	11/89 > 06/94	J16AR-U11	-	-	-	-	4	
1.5 BG5P/S	B5(DOHC)	03/89 > 11/90	K20PR-U11	D14	K20TT	IK20	VK20	4	
1.5 BG5P/S	B5	03/89 > 06/94	K16PR-U11	D21	K16TT	IK16	VK16	4	
1.5 BG5P/S	B5(DOHC)	11/90 > 06/94	K16PR-U11	D21	K16TT	IK16	VK16	4	
1.5 BHALP-BHALS	Z5-DE(DOHC)	06/94 > 05/99	K16PR-U11	D21	K16TT	IK16	VK16	4	
1.5 BHA5P/5S	B5-ZE(DOHC)	06/94 > 10/96	K16PR-U11	D21	K16TT	IK16	VK16	4	
1.5 BWFY10-BWFNY10-BVfy10-BVfny10	GA15(DOHC)	09/94 > 06/99	K16PR-U11	D21	K16TT	IK16	VK16	4	
1.5 BHALP	Z5-DEL(LEANBURN)	09/94 > 05/99	IK16	I03	-	IK16	VK16	4	
1.5 BJ5P-BJ5W	ZL-DE(DOHC)	06/98 > 08/03	K16PR-U11	D21	K16TT	IK16	VK16	4	
1.5 BJ5P-BJ5W	ZL-VE(DOHC-S-VT)	06/98 > 08/03	K16PR-U11	D21	K16TT	IK16	VK16	4	
1.5 BVfy11	QG15DE	06/99 > 08/02	K16PR-U11(*5)	-	-	IK16(*5)	VK16(*5)	4	
1.5 BVfy11	QG15DE	08/02 >	K16HPR-U11(*5)	-	-	IKH16(*5)	VKH16(*5)	4	
1.5 BWFY11	QG15DE	06/99 >	VK16	V03	-	IK16	VK16	4	
1.5 BVY12	HR15DE	01/07 >	FXE20HE11	-	-	-	VFXEH20E	4	
1.6 BFMP-BFMR	B6(DOHC-T/C)	10/85 > 01/89	Q20PR-U11	D11	Q20TT	IQ20	VQ20	4	
1.6 BWMR	B6	10/85 > 09/94	W16EXR-U13	-	W16TT	IW16	VW16	4	
1.6 BFMP-BFMR-BFMS	B6(DOHC)	02/87 > 01/89	Q20P-U11	-	Q20TT	IQ20	VQ20	4	





			СТАНДАРТНЫЕ				ВАРИАНТ ЗАМЕНЫ		QUANTITY
				4 PACK					
MAZDA <i>продолжение</i>									
1.6 BFMP-BFMR	B6	02/87 > 01/89	W16EX-U13	-	-	IW16	VW16	4	
1.6 BF6M	B6	11/89 > 09/94	J16AR-U11	-	-	-	-	4	
1.6 BG6P/R/S/Z	B6(DOHC)	02/89 > 08/92	K20PR-U11	D14	K20TT	IK20	VK20	4	
1.6 BG6P/R/S/Z	B6(DOHC)	09/92 > 09/94	K16PR-U11	D21	K16TT	IK16	VK16	4	
1.6 BHA6R	B6DE(DOHC)	10/94 > 10/96	IK16	I03	-	IK16	VK16	4	
1.6 BHA6R	B6DE(DOHC)	10/96 > 06/98	K16PR-U11	D21	K16TT	IK16	VK16	4	
1.8 BG8R/8Z	BP(DOHC-T/C)	08/89 > 06/94	K20PR-U11	D14	K20TT	IK20	VK20	4	
1.8 BG8P/8S	BP(DOHC)	01/91 > 08/92	K20PR-U11	D14	K20TT	IK20	VK20	4	
1.8 BG8Z	BP(DOHC-T/C)	01/92 > 06/94	IK20	I04	-	IK20	VK20	4	
1.8 BG8P/8S	BP(DOHC)	09/92 > 06/94	K16PR-U11	D21	K16TT	IK16	VK16	4	
1.8 BHA8P-BHA8S	BP-ZE(DOHC)	06/94 > 05/99	K16PR-U11	D21	K16TT	IK16	VK16	4	
1.8 BWHY10-BWHNY10	SR18DE	06/96 > 06/99	K16PR-U11	D21	K16TT	IK16	VK16	4	
1.8 BJ8W	FP-DE(DOHC)	06/98 > 08/03	K16PR-U11	D21	K16TT	IK16	VK16	4	
1.8 BWHNY11	QG18DE	06/99 > 12/99	K16PR-U11	D21	K16TT	IK16	VK16	4	
1.8 BVHNY11	QG18DE	06/99 > 08/02	K16PR-U11(*5)	-	-	IK16(*5)	VK16(*5)	4	
1.8 BVHNY11	QG18DE	08/02 >	K16HPR-U11(*5)	-	-	IKH16(*5)	VKH16(*5)	4	
1.8 BVGY11	QG18DEN(CNG)	08/02 >	-	-	-	IK22	VK22	4	
1.8 BVJY12	MR18DE	01/07 >	FXE20HR11	S45	-	-	VFXEH20	4	
2.0 BJFP-BJFW	FS-ZE(DOHC)	08/99 > 08/03	KJ16CR11	D37	K16TT	IK16	VK16	4	
LANTIS									
1.8 CBA8P	BP-ZE	09/93 > 09/97	K16PR-U11	D21	K16TT	IK16	VK16	4	
2.0 CBAEP	KF-ZE(DOHC)	09/93 > 09/97	K20PR-U11	D14	K20TT	IK20	VK20	6	
LAPUTA									
0.66 HP11S	F6A(T/C)	03/99 >	W16EPR-U	D6	W16TT	IW16	VW16	3	
0.66 HP21S	K6A(DOHC-T/C)	03/99 > 10/99	XU22EPR-U	-	-	IXU22	VXU22	3	
0.66 HP21S	K6A(DOHC-T/C)	11/99 > 04/01	IXU22C	-	-	IXU22	VXU22	3	
0.66 HP21S	K6A(DOHC-VVT)	10/00 > 03/01	XU22EPR-U	-	-	IXU22	VXU22	3	
0.66 HP22S	K6A(DOHC-T/C)	04/01 >	IXU22C	-	-	IXU22	VXU22	3	
0.66 HP22S	K6A(DOHC-VVT)	04/01 > 11/02	XU22EPR-U	-	-	IXU22	VXU22	3	
0.66 HP22S	K6A(DOHC-VVT)	11/02 >	IXU22C	-	-	IXU22	VXU22	3	
LUCE									
ROTARY HBSN2	12A(EGI-T/C)	08/82 > 10/90	L.T IRE01-27	-	-	-	-	4	
ROTARY HB3S	13B	10/83 > 09/86	L.T IRE01-27	-	-	-	-	4	
ROTARY HC3S	13B(T/C)	09/86 > 08/88	L IRE01-27 , T IRE01-31	-	-	-	-	4	
ROTARY HC3S	13B(T/C)	08/88 > 10/91	L.T IRE01-27	-	-	-	-	4	
LUCE, COSMO									
2.0 HBES-HBEP-HCEP	FE	11/83 > 01/96	W16EXR-U13	-	W16TT	IW16	VW16	4	
2.0 HBEP-HCEP-HCEJ	FE(LPG)	09/86 > 01/96	W20EXR-U11	D10	W20TT	-	VW20T	4	
2.0 HCFS	JF(T/C)	09/86 > 08/88	Q20P-U11	-	Q20TT	IQ20	VQ20	6	
2.0 HCFS	JF	09/86 > 10/87	Q20P-U11	-	Q20TT	IQ20	VQ20	6	
2.0 HCFS	JF	11/87 > 08/88	Q16P-U11	D96	Q16TT	IQ16	VQ16	6	
2.0 HCFS	JF(T/C)	09/88 > 08/89	Q20PR-U11	D11	Q20TT	IQ20	VQ20	6	
2.0 HCFS	JF	09/88 > 08/89	Q16PR-U11	D43	Q16TT	IQ16	VQ16	6	
2.0 HCFS	JF(T/C)	08/89 > 10/91	K20PR-U11	D14	K20TT	IK20	VK20	6	
2.0 HCFS	JF	09/89 > 10/91	K16PR-U11	D21	K16TT	IK16	VK16	6	
2.0 HC2J	F2	03/92 > 01/96	KJ14CR11	-	-	IK16	VK16	4	
3.0 HCSS	JE(EGI)	08/87 > 08/88	QJ20C11	-	-	IQ20	VQ20	6	
3.0 HCSS(No.1-No.204514)	JE(DOHC)	09/88 > 07/89	IQ16	I01	-	IQ16	VQ16	6	
3.0 HCSS(No.204515-)	JE(DOHC)	08/89 > 10/91	IK16	I03	-	IK16	VK16	6	
M2 (1001)									
1.6 NA6CE	B6-ZE(DOHC)	03/92 >	K22PR-U11	D116	-	IK22	VK22	4	
MPV									
2.0 LWEW	FS-DE	06/99 > 04/02	KJ16CR11	D37	K16TT	IK16	VK16	4	
2.3 LY3P	L3-VE	02/06 >	-	-	-	ITV16	-	4	
2.3 LY3P	L3-VDT(T/C)	02/06 >	-	-	-	ITV20	-	4	
2.3 LW3W	L3-L3-DE	04/02 >	VT20	-	-	IT20	VT20	4	
2.5 LV5W	G5E	10/95 > 06/99	KJ16CR11	D37	K16TT	IK16	VK16	4	
2.5 LW5W	GY-DE	06/99 > 02/06	IT16	I25	-	IT16	VT16	6	
3.0 LVEW	JE	01/90 > 10/95	KJ16CR11	D37	K16TT	IK16	VK16	6	
3.0 LVEW	JE-E	10/95 > 06/99	K16PR-U11	D21	K16TT	IK16	VK16	6	
3.0 LWFV	AJ	04/02 > 02/06	VT20	-	-	IT20	VT20	6	
MS-6									
1.8 GE8P	K8-ZE(DOHC)	10/91 > 07/94	K16PR-U11	D21	K16TT	IK16	VK16	6	
2.0 GEEP	KF-ZE(DOHC)	10/91 > 07/94	K20PR-U11	D14	K20TT	IK20	VK20	6	
2.0 GEEP	KS-DE(DOHC)	03/92 > 07/94	K16PR-U11	D21	K16TT	IK16	VK16	4	
MS-8									
2.0 MBEP	KF-ZE(DOHC)	03/92 > 02/98	K20PR-U11	D14	K20TT	IK20	VK20	6	
2.5 MB5A-MB5P	KL-ZE(DOHC)	03/92 > 11/95	K20PR-U11	D14	K20TT	IK20	VK20	6	

				СТАНДАРТНЫЕ		ВАРИАНТ ЗАМЕНЫ		QUANTITY
				4 ПАК				
MAZDA <i>продолжение</i>								
MS-9								
2.5 HD5S	J5-DE	11/91 > 11/95	IK16	I03	-	IK16	VK16	6
3.0 HDES	JE-ZE	11/91 > 11/95	IK16	I03	-	IK16	VK16	6
MX-6								
2.0 GEEB-GEES	KF-ZE(DOHC)	01/92 > 01/96	K20PR-U11	D14	K20TT	IK20	VK20	6
2.5 GE5B-GE5S	KL-ZE(DOHC)	01/92 > 01/96	K20PR-U11	D14	K20TT	IK20	VK20	6
PERSONA								
1.8 MA8P	F8	10/88 > 08/89	QJ20CR11	D44	Q20TT	IQ20	VQ20	4
1.8 MA8P	F8	09/89 > 02/90	KJ16CR11	D37	K16TT	IK16	VK16	4
1.8 MA8P	F8-DE(DOHC)	03/90 > 03/92	K20PR-U11	D14	K20TT	IK20	VK20	4
2.0 MAEP	FE	10/88 > 03/90	Q20PR-U11	D11	Q20TT	IQ20	VQ20	4
2.0 MAEP	FE	03/90 > 03/92	K20PR-U11	D14	K20TT	IK20	VK20	4
PORTER								
0.55 PC56T	G23B	12/82 > 11/89	W20EP-U	D4	W20TT	IW20	VW20	2
PREMACY								
1.8 CP8W	FP-DE(DOHC)	03/99 > 06/02	K16PR-U11	D21	K16TT	IK16	VK16	4
1.8 CP8W	FP-DE(DOHC)	06/02 > 02/05	KJ16CR11	D37	K16TT	IK16	VK16	4
2.0 CPEW	FS-DE(DOHC)	07/01 > 11/02	KJ16CR11	D37	K16TT	IK16	VK16	4
2.0 CPEW	FS-ZE(DOHC)	11/02 > 02/05	K16PR-U11	D21	K16TT	IK16	VK16	4
2.0 CREW	LF-DE(DOHC)	02/05 > 01/07	VT16	-	-	ITV16	VT16	4
2.0 CREW	LF-VD(DOHC)	01/07 > 07/09	-	-	-	ITV16	-	4
2.0 CREW	LF-VE	09/07 > 07/09	-	-	-	ITV16	-	4
2.0 CREW(2WD)	LF-VD(DOHC+DISI)	07/09 >	-	-	-	ITV16	-	4
2.0 CREW(4WD)	LF-VD(DOHC)	07/09 >	-	-	-	ITV16	-	4
2.3 CR3W	L3-VE(DOHC)	02/05 >	VT16	-	-	IT16	VT16	4
PROCEED LEVANTE								
2.0 TJ11W-TF11W	H20A	02/95 > 11/96	K20PR-U	D22	K20TT	IK20	VK20	4
2.0 TJ51W	J20A	11/96 > 11/97	K20PR-U	D22	K20TT	IK20	VK20	4
2.0 TJ52W-TF52W-TF51W	J20A	11/97 >	K20PR-U11	D14	K20TT	IK20	VK20	4
2.5 TJ61W	H25A	11/96 > 03/98	K20PR-U	D22	K20TT	IK20	VK20	6
2.5 TJ62W	H25A	03/98 >	K20PR-U11	D14	K20TT	IK20	VK20	6
PROCEED/ MARVY								
2.5 UV56R	G5-E	03/96 > 01/99	KJ16CR11	D37	K16TT	IK16	VK16	4
2.6 UF66M-UV66R	G6	02/90 > 01/99	KJ16CR11	D37	K16TT	IK16	VK16	4
REVUE								
1.3 DB3PA	B3-MI	09/90 > 03/99	K16PR-U11	D21	K16TT	IK16	VK16	4
1.5 DB5PA	B5-MI	09/90 > 03/99	K16PR-U11	D21	K16TT	IK16	VK16	4
ROADSTER								
1.6 NA6CE	B6-ZE(DOHC)	09/89 > 08/91	K20PR-U11	D14	K20TT	IK20	VK20	4
1.6 NA6CE	B6-ZE(DOHC)	09/91 > 01/98	K16PR-U11	D21	K16TT	IK16	VK16	4
1.6 NB6C	B6-ZE(DOHC)	01/98 >	K16PR-U11	D21	K16TT	IK16	VK16	4
1.8 NA8C	BP-ZE(DOHC)	09/93 > 01/98	K16PR-U11	D21	K16TT	IK16	VK16	4
1.8 NB8C	BP-ZE(DOHC)	01/98 > 07/00	K16PR-U11	D21	K16TT	IK16	VK16	4
1.8 NB8C	BP-VE(DOHC)	07/00 > 12/03	K16PR-U11	D21	K16TT	IK16	VK16	4
1.8 NB8C	BP-ZET(DOHC-T/C)	12/03 > 08/05	SK16PR-F8	-	-	IK16	VK16	4
2.0 NCEC	LF-VE(DOHC)	08/05 >	-	-	-	ITV20	-	4
RX-7								
ROTARY SA22C	12A(6PI)/12A	03/78 > 10/85	L.T IRE01-27	-	-	-	-	4
ROTARY SA22C	12A(EGI-T/C)	10/83 > 10/90	L.T IRE01-27	-	-	-	-	4
ROTARY FC3S-F3C	13B(T/C)	10/85 > 09/88	L IRE01-27 , T IRE01-31	-	-	-	-	4
ROTARY FC3S-F3C	13B(T/C)	09/88 > 12/92	L.T IRE01-27	-	-	-	-	4
ROTARY FD3S	13B-REW(T/C)	11/91 > 08/02	L.T IRE01-27	-	-	-	-	4
RX-8								
ROTARY SE3P	13B-MSP	05/03 >	L IRL01-27, T IRT01-31	-	-	-	-	2
SCRUM								
0.55 DH41V/41T-DG41V/41T/41B	F5B(2VALVE)	06/89 > 03/90	W16EXR-U	D9	W16TT	IW16	VW16	3
0.55 DH41V/41T-DG41V/41T/41B	F5B(4VALVE)	06/89 > 03/90	XU22EPR-U	-	-	IXU22	VXU22	3
0.55 DH41V-DG41V	F5B(2VALVE-T/C)	06/89 > 03/90	W16EXR-U	D9	W16TT	IW16	VW16	3
0.66 DH51V-DG51V	F6A(2VALVE-T/C)	03/90 > 09/91	W16EPR-U	D6	W16TT	IW16	VW16	3
0.66 DG51T/B/V	F6A(4VALVE)	03/90 > 09/91	XU22EPR-U	-	-	IXU22	VXU22	3
0.66 DH51T/B/V	F6A(4VALVE)	03/90 > 09/91	XU22EPR-U	-	-	IXU22	VXU22	3
0.66 DL51V-DM51V	F6A(2VALVE-T/C)	10/91 > 01/99	W16EPR-U	D6	W16TT	IW16	VW16	3
0.66 DL51V-DM51V	F6A(4VALVE)	10/91 > 01/99	XU22EPR-U	-	-	IXU22	VXU22	3
0.66 DJ51T-DK51T	F6A(2VALVE-T/C)	10/91 > 01/99	VW16	-	-	IW16	VW16	3
0.66 DJ51T/51B-DK51T/51B	F6A(4VALVE)	10/91 > 01/99	XU22EPR-U	-	-	IXU22	VXU22	3
0.66 DG52V/T-DH52V/T	F6A(DOHC)	01/99 > 08/01	XU22EPR-U	-	-	IXU22	VXU22	3
0.66 DG52V/T-DH52V/T	F6A(T/C)	01/99 > 08/01	W16EPR-U	D6	W16TT	IW16	VW16	3







MAZDA продолжение	K6A(2VALVE-T/C)	12/99 > 08/01	СТАНДАРТНЫЕ			ВАРИАНТ ЗАМЕНЫ			QUANTITY
			4 PACK	77 ⁺	77 ⁺	77 ⁺	77 ⁺		
0.66 DG52W	F6A(2VALVE-T/C)	12/99 > 08/01	IW16	I05	-	IW16	VW16	3	
0.66 DG62W	K6A(DOHC-T/C)	09/01 > 09/05	IXU22C	-	-	IXU22	VXU22	3	
0.66 DG62V/62W/62T	K6A(DOHC)	09/01 > 09/05	XU22EPR-U	-	-	IXU22	VXU22	3	
0.66 DG63T(4WD AT)	K6A(DOHC)	05/02 >	XU22EPR-U	-	-	IXU22	VXU22	3	
0.66 DG63T(4WD AT)	K6A(DOHC)	05/02 >	IXU22C	-	-	IXU22	VXU22	3	
0.66 DG64V	K6A(DOHC)	09/05 >	IXU22C	-	-	IXU22	VXU22	3	
0.66 DG64W	K6A-K6A(DOHC-T/C)	09/05 >	IXU22C	-	-	IXU22	VXU22	3	
SENTIA									
2.5 HD5S	J5-DE	05/91 > 11/95	IK16	I03	-	IK16	VK16	6	
2.5 HD5S-HD5P	J5-DE	08/94 > 11/95	KJ16CR11	D37	K16TT	IK16	VK16	6	
3.0 HDES	JE-ZE	05/91 > 01/94	IK16	I03	-	IK16	VK16	6	
3.0 HDES-HDEP	JE-ZE	01/94 > 10/95	KJ16CR11	D37	K16TT	IK16	VK16	6	
3.0 HEEP-HEEA	JE-E-JE-ZE	10/95 >	KJ16CR11	D37	K16TT	IK16	VK16	6	
SPIANO									
0.66 HF21S	K6A(DOHC)	01/02 > 09/03	XU22EPR-U	-	-	IXU22	VXU22	3	
0.66 HF21S	K6A(DOHC)	09/03 >	IXU22C	-	-	IXU22	VXU22	3	
0.66 HF21S	K6A(T/C)	09/03 >	IXU22C	-	-	IXU22	VXU22	3	
TITAN									
4.0 WGEAH/EAT-WGTAE	TF(LPG)	10/94 >	VK20T	-	-	-	VK20T	4	
4.0 WHF5T/5G	TF(CNG)	11/00 >	VK22	-	-	-	VK22	4	
TITAN DASH									
2.0 SYE4T/6T	FE-E	10/00 >	K16PR-U11	D21	K16TT	IK16	VK16	4	
2.0 SYE6T	FE-C	08/07 >	K16PR-U	D77	K16TT	IK16	VK16	4	
TRIBUTE									
2.0 EPEW	YF(DOHC)	10/00 > 12/03	PT16VR13	P16	-	ITV16	-	4	
2.3 EP3W	L3(DOHC)	12/03 >	VT20	-	-	IT20	VT20	4	
3.0 EPFW	AJ(DOHC)	10/00 >	VT20	-	-	IT20	VT20	6	
VERISA									
1.5 DC5R-DC5W	ZY-VE	06/04 >	K16PR-U11	D21	K16TT	IK16	VK16	4	
MITSUBISHI									
AIRTREK									
2.0 CU2W	4G63(MPI)	06/01 > 10/05	K20PR-U11	D14	K20TT	IK20	VK20	4	
2.0 CU2W	4G63(T/C)	06/02 > 10/05	P20PR8	-	-	IW20	VW20	4	
2.4 CU4W	4G64(GDI)	06/01 > 01/04	-	-	-	-	VKA16	4	
2.4 CU4W	4G64(ECI-MULTI)	01/03 > 01/04	K16PR-U11	D21	K16TT	IK16	VK16	4	
2.4 CU5W	4G69(MIVEC)	01/04 > 10/05	IKH20	I44	-	IKH20	VKH20	4	
ASPIRE									
1.8 EA1A-EC1A	4G93(GDI)	08/98 > 05/00	-	-	-	-	VKA16	4	
2.0 EA7A-EC7A	4G94(GDI)	05/00 >	-	-	-	-	VKA16	4	
CANTER									
2.0 FA500A/B/510A/B-FA580B/590B	4G63	09/96 > 02/04	K16PR-U11	D21	K16TT	IK16	VK16	4	
2.0 FB700A-FB700B	4G63	02/04 >	K16PR-U	D77	K16TT	IK16	VK16	4	
2.4 FA523B-FC563B	4G64(LPG)	09/96 >	K20PR-U	D22	K20TT	-	VK20T	4	
CARISMA									
1.8 DA2A	4G93	10/96 > 10/97	K20PR-U11	D14	K20TT	IK20	VK20	4	
1.8 DA2A	4G93(GDI)	10/97 >	-	-	-	-	VKA16	4	
CHALLENGER									
3.0 K96W	6G72	07/96 > 08/98	PK20PR-P11	P14	K20TT	IK20	VK20	6	
3.5 K99W	6G74(GDI)	08/97 >	-	-	-	-	VKA16	6	
CHARIOT/ GRANDIS									
1.6 DO2W	G32B	02/83 > 01/86	W20EP11 / W20EP-S11	-	-	IW20	VW20	4	
1.8 DO3W	G62B(T/C)	07/83 > 01/86	W22EP11 / W22EP-S11	-	-	IW22	VW22	4	
1.8 DO5W	G37B	06/84 > 04/91	W20EP11 / W20EP-S11	-	-	IW20	VW20	4	
1.8 DO3W	G62B	06/84 > 04/91	W22EP11 / W22EP-S11	-	-	IW22	VW22	4	
2.0 DO8W	G63B(4WD)	06/84 > 04/91	W20EP11 / W20EP-S11	-	-	IW20	VW20	4	
2.0 N33W/43W	4G63	05/91 > 01/97	K16PR-U11	D21	K16TT	IK16	VK16	4	
2.0 N43W	4G63(T/C)	05/95 > 01/97	W20EPR-U	D2	W20TT	IW20	VW20	4	
2.4 N34W-N44W	4G64	05/93 > 10/97	K16PR-U11	D21	K16TT	IK16	VK16	4	
2.4 N84W/94W	4G64(GDI)	10/97 > 04/01	-	-	-	-	VKA16	4	
2.4 N84W/94W	4G64(GDI)	04/01 > 05/03	-	-	-	-	VKA16	4	
2.4 NA4W	4G69(SOHC)	05/03 > 04/09	IKH20	I44	-	IKH20	VKH20	4	
3.0 N86W/96W	6G72(GDI)	10/99 > 05/02	-	-	-	-	VKA16	6	
COLT									
1.3 Z25A-Z26A	4G19	11/02 > 10/04	VKH16	-	-	IKH16	VKH16	4	

			СТАНДАРТНЫЕ				ВАРИАНТ ЗАМЕНЫ			QUANTITY
				4 PACK						
MITSUBISHI <i>продолжение</i>										
1.3 Z21A-Z22A	4A90(MIVEC)	10/04 >	VKH20	-	-	IKH20	VKH20	4		
1.5 Z27A-Z28A	4G15(MIVEC)	11/02 > 10/04	VKH16	-	-	IKH16	VKH16	4		
1.5 Z23A-Z24A	4G91(MIVEC)	10/04 >	VKH20	-	-	IKH20	VKH20	4		
1.5 Z23A/24A	4A91(MIVEC)	10/04 >	VKH20	-	-	IKH20	VKH20	4		
1.5 Z27A	4G15(MIVEC-T/C)	10/04 >	VKH20Y	-	-	IKH22(*3)	VKH20Y	4		
1.5 Z27AG	4G15(MIVEC-T/C)	10/06 >	VKH20Y	-	-	IKH22(*3)	VKH20Y	4		
COLT PLUS										
1.5 Z23W/24W	4A91(MIVEC)	10/04 >	VKH20	-	-	IKH20	VKH20	4		
1.5 Z27W	4G15(MIVEC-T/C)	10/04 >	VKH20Y	-	-	IKH22(*3)	VKH20Y	4		
1.5 Z27WG	4G15(MIVEC-T/C)	10/06 >	VKH20Y	-	-	IKH22(*3)	VKH20Y	4		
CORDIA, TREDIA										
1.4 A211A	G12B	03/82 > 09/84	W20EP11	-	W20TT	IW20	VW20	4		
1.6 A212A	G32B-G32B(T/C)	03/82 > 07/87	W20EP11	-	W20TT	IW20	VW20	4		
1.8 A213A-A215A	G62B-G37B	03/82 > 05/87	W20EP11	-	W20TT	IW20	VW20	4		
1.8 A213A /213G/215G	G62B(T/C)	07/83 > 05/87	W22EP11	-	-	IW22	VW22	4		
DEBONAIR										
2.0 S11A	6G71	08/86 > 09/92	W16EPR11	-	-	IW16	VW16	6		
2.0 S11A	6G71(LPG)	10/87 > 09/92	P20PR11	P21	-	-	VW20T	6		
2.0 S11A	6G71(S/C)	02/87 > 09/89	P20PR-S11	-	-	IW20	VW20	6		
2.6 A33	G54B	04/78 > 07/86	W16EP11	-	W16TT	IW16	VW16	4		
3.0 S12A	6G72(DOHC)	10/89 > 09/92	PK20PR-P11	P14	K20TT	IK20	VK20	6		
3.0 S12A-S12AG	6G72	07/86 > 09/92	W16EP11	-	W16TT	IW16	VW16	6		
3.0 S22A	6G72	10/92 > 02/00	W20EPR11	-	W20TT	IW20	VW20	6		
3.0 S22A	6G72(LPG)	10/92 >	P20PR11	P21	-	-	VW20T	6		
3.5 S26A-S27A	6G74(DOHC)	10/92 > 02/00	PK16PR-P11	P41	K16TT	IK16	VK16	6		
DELICA D:5										
2.4 CV5W	4B12	01/07 > 12/09	K16PSR-B8	-	-	IK16	VK16	4		
DELICA/ SPACEGEAR										
1.4 L036P/036V-PO1V	G33B	10/82 > 07/90	W20EP11	-	W20TT	IW20	VW20	4		
1.4 L036P/036V-PO1V	G33B	08/90 > 05/94	W20EP	-	-	IW20	VW20	4		
1.6 P02V/12V-L033/063	G32B	09/80 > 08/90	W20EP11	-	W20TT	IW20	VW20	4		
1.6 P02V/12V-L033/063	G32B	08/90 > 05/94	W20EP	-	-	IW20	VW20	4		
1.6 P06V-P02T	4G92	05/94 >	K16PR-U11	D21	K16TT	IK16	VK16	4		
1.8 L035P	G62B	06/80 > 08/90	W20EP11 / W20EP-S11	-	-	IW20	VW20	4		
1.8 L035G	G62B(4WD)	10/82 > 08/90	W20EP11 / W20EP-S11	-	-	IW20	VW20	4		
1.8 SK82VM/82TM	F8-E	09/99 >	K16PR-U11	D21	K16TT	IK16	VK16	4		
2.0 P03V/13V/03W/23W	G63B	12/83 > 05/94	W20EP11	-	W20TT	IW20	VW20	4		
2.0 L037GV-L037GW	G63B	12/83 > 08/90	W20EP11	-	W20TT	IW20	VW20	4		
2.0 P23V	G63B	04/86 > 08/90	W20EP	-	-	IW20	VW20	4		
2.0 P23V	G63B	08/90 > 05/94	W20EP11	-	W20TT	IW20	VW20	4		
2.0 PA3V-P13T	4G63	05/94 > 09/99	K16PR-U11	D21	K16TT	IK16	VK16	4		
2.0 P07V/17V/27V	4G63	05/94 > 09/99	K16PR-U11	D21	K16TT	IK16	VK16	4		
2.0 SKE6VM	FE-E	09/99 >	K16PR-U11	D21	K16TT	IK16	VK16	4		
2.4 P24W-P04W	4G64	08/89 > 05/94	W20EP11	-	W20TT	IW20	VW20	4		
2.4 PA4W-PB4W-PC4W-PD4W	4G64	06/94 > 10/04	K16PR-U11	D21	K16TT	IK16	VK16	4		
3.0 PB6W-PD6W-PF6W	6G72	06/94 > 10/04	PK20PR-P11	P14	K20TT	IK20	VK20	6		
3.0 PD6W	6G72(SOHC)	10/04 > 01/07	VK20	-	-	IK20	VK20	6		
DIAMANTE										
2.0 F11A	6G71	05/90 > 10/92	W16EPR11	-	-	IW16	VW16	6		
2.0 F12A	6A12	11/92 > 01/95	PK20PR-P11	P14	K20TT	IK20	VK20	6		
2.5 F13A/15A/25A	6G73	05/90 > 01/95	PK20PR-P11	P14	K20TT	IK20	VK20	6		
2.5 F31A/41A	6G73(DOHC)	01/95 > 08/97	K20PR-U11 PK20PR-P11	-	-	IK20	VK20	3		
2.5 F31A/41A	6G73(MVV)	01/95 > 08/97	K20PR-U11 PK20PR-P11	-	-	IK20	VK20	3		
2.5 F31A/41A	6G73(GDI)	09/99 > 09/01	-	-	-	-	VKA16	6		
2.5 F31A/41A	6G73(GDI)	09/01 > 10/02	-	-	-	-	VKA16	6		
2.5 F34A	6A13		SK20PR-B8	-	-	IK20	VK20	6		
3.0 F17A/27A	6G72	05/90 > 01/95	PK20PR-P11	P14	K20TT	IK20	VK20	6		
3.0 K45	6G72(SOHC)	10/93 > 10/97	W20EP11	-	W20TT	IW20	VW20	6		
3.0 F36A	6G72(MIVEC)	01/95 > 08/97	K20TNR PK20PR-P8	-	-	IK20	VK20	3		
3.0 F36A/46A/47A	6G72(DOHC)	01/95 > 08/97	K20PR-U11 PK20PR-P11	-	-	IK20	VK20	3		
3.0 F36A/46A	6G72(GDI)	07/97 > 10/02	-	-	-	-	VKA16	6		
3.0 F36W	6G7(SOHC)	08/97 > 10/02	K20P-U11 PK20PR11	-	-	IK20	VK20	3		

			СТАНДАРТНЫЕ				ВАРИАНТ ЗАМЕНЫ			QUANTITY
										
MITSUBISHI <i>продолжение</i>										
DIGNITY										
4.5 S43A	8A80(GDI)	02/00 > 05/01	-	-	-	-	VKB16	8		
DION										
1.8 CR5W	4G93(GDI-T/C)	05/02 >	-	-	-	-	VKA20	4		
2.0 CR9W	4G63(DOHC-GDI)	01/00 > 05/02	-	-	-	-	VKA16	4		
2.0 CR6W	4G94(DOHC-GDI)	07/00 >	-	-	-	-	VKA16	4		
ECLIPSE										
2.0 D27A	4G63(T/C)	02/90 > 06/95	W20EPR-U	D2	W20TT	IW20	VW20	4		
2.0 D22A	4G63(DOHC)	02/90 > 06/95	W20EPR11	-	W20TT	IW20	VW20	6		
2.0 D32A	4G63(T/C)	06/95 > 10/04	W20ETR-L8	-	W20TT	IW20	VW20	4		
2.0 D38A	4G63(T/C)	05/96 > 10/04	W20ETR-L8	-	W20TT	IW20	VW20	4		
3.0 D53A	6G72(MPI)	10/04 >	K20PSR-B8	-	-	IK20	VK20	6		
eK ACTIVE										
0.66 H81W	3G83(SOHC)	05/04 > 08/08	KJ16CR-U11	-	-	IK16	VK16	3		
0.66 H81W	3G83(SOHC)	08/08 >	KJ20CR-U11	-	-	IK20	VK20	3		
0.66 H81W	3G83(T/C)	05/04 >	SVK20RZ8	S18	-	IK22(*1)	VK20Y	3		
eK CLASSY										
0.66 H81W	3G83(SOHC)	05/03 > 08/08	KJ16CR-U11	-	-	IK16	VK16	3		
eK SPORT										
0.66 H81W	3G83(SOHC)	09/02 > 08/08	KJ16CR-U11	-	-	IK16	VK16	3		
0.66 H81W	3G83(SOHC)	08/08 >	KJ20CR-U11	-	-	IK20	VK20	3		
0.66 H82W	3G83(SOHC)	09/06 > 08/08	KJ16CR-U11	-	-	IK16	VK16	3		
0.66 H82W	3G83(SOHC)	08/08 >	KJ20CR-U11	-	-	IK20	VK20	3		
0.66 H81W	3G83(T/C)	09/02 > 09/06	SVK20RZ8	S18	-	IK22(*1)	VK20Y	3		
0.66 H82W	3G83(T/C)	09/06 >	SVK20RZ8	S18	-	IK22(*1)	VK20Y	3		
eK WAGON										
0.66 H81W	3G83(SOHC)	10/01 > 08/08	KJ16CR-U11	-	-	IK16	VK16	3		
0.66 H81W	3G83(SOHC)	08/08 >	KJ20CR-U11	-	-	IK20	VK20	3		
0.66 H82W	3G83(SOHC)	09/06 > 08/08	KJ16CR-U11	-	-	IK16	VK16	3		
0.66 H82W	3G83(SOHC)	08/08 >	KJ20CR-U11	-	-	IK20	VK20	3		
0.66 H81W	3G83(T/C)	09/02 > 09/06	SVK20RZ8	S18	-	IK22(*1)	VK20Y	3		
EMERAUDE										
1.8 E53A	6A11	11/92 > 10/94	PK20PR-P11	P14	K20TT	IK20	VK20	6		
1.8 E52A	4G93	11/92 > 08/96	K16PR-U11	D21	K16TT	IK16	VK16	4		
1.8 E53A	6A11	10/94 > 08/96	K20PR-U11	-	-	IK20	VK20	3		
1.8 E52A	4G93(DOHC)	10/94 > 08/96	PK20PR11	-	-	IK20	VK20	4		
2.0 E54A-E64A-E84A	6A12(DOHC)	11/92 > 08/96	PK20PR-P11	P14	K20TT	IK20	VK20	6		
2.0 E54A	6A12	11/92 > 10/94	PK20PR-P11	P14	K20TT	IK20	VK20	6		
2.0 E74A	6A12(DOHC)	10/94 > 08/96	K20P-U11	-	-	IK20	VK20	3		
2.0 E54A-E64A	6A12(DOHC-MIVEC-MD)	01/94 > 10/94	PK20PR-P11	-	-	IK20	VK20	3		
2.0 E54A-E64A	6A12(DOHC-MIVEC-MD)	10/94 > 08/96	VK22	-	-	IK22	VK22	6		
2.0 E54A	6A12	10/94 > 08/96	K22TMR11	-	-	IK22	VK22	3		
2.0 E54A	6A12	10/94 > 08/96	VK22	-	-	IK20	VK20	3		
2.0 E54A	6A12	10/94 > 08/96	K20PR-U11	-	-	IK20	VK20	3		
2.0 E54A	6A12	10/94 > 08/96	PK20PR11	-	-	IK20	VK20	3		
FORTE										
1.6 L025P	G32B	12/82 >	W20EP11	-	W20TT	IW20	VW20	4		
2.0 L026G	G63B	12/82 >	W20EP11	-	W20TT	IW20	VW20	4		
FTO										
1.8 DE2A	4G93	10/94 > 08/00	K16P-U11	-	K16TT	IK16	VK16	4		
2.0 DE3A	6A12(MIVEC)	10/94 > 08/00	K22TMR11	-	-	IK22	VK22	3		
2.0 DE3A	6A12	10/94 > 08/00	VK22	-	-	IK20	VK20	3		
2.0 DE3A	6A12	10/94 > 08/00	K20PR-U11	-	-	IK20	VK20	3		
2.0 DE3A	6A12	10/94 > 08/00	PK20PR-P11	-	-	IK20	VK20	3		
GALANT FORTIS										
2.0 CX4A	4B11(MIVEC)	12/08 > 12/09	K20PSR-B8	-	-	IK20	VK20	4		
2.0 CX4A	4B11(T/C)	12/08 >	-	-	-	IXUH22	VXUH22	4		
2.0 CY4A	4B11(MIVEC)	08/07 > 12/09	K20PSR-B8	-	-	IK20	VK20	4		
GALANT SIGMA, ETERNA SIGMA										
1.6 A131/161A-E11A	G32B	05/80 > 08/87	W20EP11 / W20EP-S11	-	-	IW20	VW20	4		
1.8 A162A-E13A	G62B(T/C)	08/83 > 01/86	W20EP11 / W20EP-S11	-	-	IW20	VW20	4		
1.8 E12A-E12AR	G37B	09/83 > 05/89	W20EP11	-	W20TT	IW20	VW20	4		
1.8 E13A	G62B	02/88 > 05/90	W20EPR11	-	W20TT	IW20	VW20	4		
1.8 E19A	4G93(LPG)	01/96 >	K20PR-U	D22	K20TT	-	VK20T	4		
2.0 A168V	G63B	10/81 > 12/86	W20EP11 / W20EP-S11	-	-	IW20	VW20	4		

			СТАНДАРТНЫЕ		ВАРИАНТ ЗАМЕНЫ			QUANTITY
				4 PACK				
MITSUBISHI <i>продолжение</i>								
2.0 E15A	G63B	08/83 > 12/86	W20EP11	-	W20TT	IW20	VW20	4
2.0 A164A-E15A/AK	G63B(T/C)	08/83 > 05/90	W22EP11	-	-	IW22	VW22	4
2.0 E17A	6G71	10/86 > 11/90	W16EP11	-	W16TT	IW16	VW16	6
3.0 E18A	6G72	05/89 > 11/90	W16EPR11	-	-	IW16	VW16	6
GALANT, ETERNA/SAVA								
1.6 E31A	4G32	10/87 > 10/90	W20EP11	-	W20TT	IW20	VW20	4
1.6 E31A	4G32	10/90 > 05/92	W20EPR11	-	W20TT	IW20	VW20	4
1.8 E32A-E37A	4G37	10/87 > 08/90	W20EP11	-	W20TT	IW20	VW20	4
1.8 E32AR	4G37(LPG)	03/88 > 05/92	W20EP11	-	W20TT	-	VW20T	4
1.8 E35A	4G67(DOHC)	04/89 > 05/92	W20EP11	-	W20TT	IW20	VW20	4
1.8 E32A-E37A	4G37	08/90 > 05/92	W20EPR11	-	W20TT	IW20	VW20	4
1.8 E53A	6A11	05/92 > 10/94	PK20PR-P11	P14	K20TT	IK20	VK20	6
1.8 E52A-E72A	4G93	05/92 > 08/96	K16PR-U11	D21	K16TT	IK16	VK16	4
1.8 E53A	6A11	10/94 > 08/96	K20PR-U11 PK20PR11	-	-	IK20	VK20	3
1.8 E52A	4G93(DOHC)	10/94 > 08/96	K20P-U11	-	K20TT	IK20	VK20	4
1.8 EA1A	4G93(GDI)	08/96 > 01/97	-	-	-	-	VKA20	4
1.8 EA1A-EC1A	4G93(GDI)	01/97 > 05/00	-	-	-	-	VKA16	4
2.0 E38A-E39A	4G63(DOHC-T/C)	10/87 > 05/92	W20EP	-	-	IW20	VW20	4
2.0 E33A-E39A	4G63(DOHC)	10/87 > 05/92	W20EP11	-	W20TT	IW20	VW20	4
2.0 E33A(AMG)	4G63(DOHC)	10/89 > 05/92	W22EP11 / W22EP-S11	-	-	IW22	VW22	4
2.0 E74A-E84A	6A12(DOHC-T/C)	05/92 > 10/94	PK20PR-P8	P27	K20TT	IK20	VK20	6
2.0 E54A/64A	6A12(DOHC)	05/92 > 08/96	PK20PR-P11	P14	K20TT	IK20	VK20	6
2.0 E54A	6A12	05/92 > 10/94	PK20PR-P11	P14	K20TT	IK20	VK20	6
2.0 E54A	6A12(DOHC-MIVEC-MD)	10/93 > 10/94	VK22	-	-	IK22	VK22	6
2.0 E74A-E84A	6A12(DOHC-T/C)	10/94 > 08/96	K20P-U PK20PR-P8	-	-	IK20	VK20	3
2.0 E74A	6A12(DOHC)	10/94 > 08/96	K20P-U11 PK20PR-P11	-	-	IK20	VK20	3
2.0 E54A	6A12(DOHC-MIVEC-MD)	10/94 > 08/96	K22TMR11 VK22	-	-	IK22	VK22	3
2.0 E54A	6A12	10/94 > 08/96	K20PR-U11 PK20PR11	-	-	IK20	VK20	3
2.0 E74A(GALANTSPORTS)	6A12(DOHC-T/C)	08/94 > 08/96	K20P-U PK20PR-P8	-	-	IK20	VK20	3
2.0 E54A(GALANTSPORTS)	6A12	08/94 > 08/96	K20PR-U11 PK20PR11	-	-	IK20	VK20	6
2.0 EA7A-EC7A	4G94(GDI)	05/00 >	-	-	-	-	VKA16	4
2.4 EA3A-EC3A	4G64(GDI)	08/98 > 04/01	-	-	-	-	VKA16	4
2.4 EA3A-EC3A	4G64(GDI)	04/01 >	-	-	-	-	VKA16	4
2.5 EC5A(VR-4)	6A13(DOHC-T/C)	08/96 > 05/00	PK20PR-P8	P27	K20TT	IK20	VK20	6
GRANDIS								
2.4 NA4W	4G69(MIVEC)	05/03 >	IKH20	I44	-	IKH20	VKH20	4
GTO								
3.0 Z16A	6G72	10/90 > 05/95	PK20PR-P11	P14	K20TT	IK20	VK20	6
3.0 Z15A/16A	6G72(DOHC-T/C)	10/90 > 05/95	PK20PR-P11	P14	K20TT	IK20	VK20	6
3.0 Z16A	6G72	06/95 > 08/00	K20PR-U11 PK20PR-P11	-	-	IK20	VK20	3
3.0 Z15A/16A	6G72(DOHC-T/C)	06/95 > 08/00	K20PR-U11 PK20PR-P11	-	-	IK20	VK20	3
i								
0.66 HA1W	3B20(DOHC)	01/06 > 11/09	XU22HDR9	-	-	IXUH22	VXUH22	3
0.66 HA1W	3B20(T/C)	01/06 >	SXU22HDR8	S43	-	IXUH22	VXUH22	3
0.66 HA1W	3B20(MIVEC)	11/09 >	FXU22HR11	-	-	-	-	3
JEEP								
2.0 J59/59B2	G52B	11/80 >	W20EP11	-	W20TT	IW20	VW20	4
2.4 J26/38/46/56	4G53	11/74 >	W16EX-U	D24	W16TT	IW16	VW16	4
2.6 J27/37/47/57/57B2	G54B	11/81 >	W16EP11	-	W16TT	IW16	VW16	4
LANCER CARGO								
1.2 CVAY12	CR12DE	12/08 >	IKH16	I43	-	-	-	4
1.5 CS2V	4G15	01/03 > 12/08	K16PR-U11	D21	K16TT	IK16	VK16	4
1.5 CVY12	HR15DE	12/08 >	FXE20HE11	-	-	-	VFXEH20E	4
1.6 CVZNY12	HR16DE	12/08 >	FXE20HR11	S45	-	-	VFXEH20	4
1.8 CVJY12	MR18DE	12/08 >	FXE20HR11	S45	-	-	VFXEH20	4
LANCER CEDIA/WAGON								
1.5 CS2A	4G15(GDI)	05/00 > 02/03	-	-	-	-	VKA16	4
1.5 CS2A	4G15	05/01 > 02/03	K16PR-U11	D21	K16TT	IK16	VK16	4
1.8 CS5A-CS5W	4G93(GDI)	05/00 > 06/01	-	-	-	-	VKA16	4

Модель	Двигатель	Период	СТАНДАРТНЫЕ				ВАРИАНТ ЗАМЕНЫ				QUANTITY
			4 PACK	77*	77*	77*	77*	77*	77*	77*	
MITSUBISHI <i>продолжение</i>											
1.8 CS5A-CS5W	4G93(GDI)	06/01 > 02/03	-	-	-	-	VKA16	4			
1.8 CS5W	4G93(GDI-T/C)	06/01 > 02/03	-	-	-	-	VKA20	4			
LANCER EVOLUTION											
2.0 CD9A(EVOI)	4G63(DOHC-T/C)	10/91 > 01/94	W22EPR	-	-	IW22	VW22	4			
2.0 CE9A(EVOII)	4G63(DOHC-T/C)	01/94 > 09/94	W22EPR	-	-	IW22	VW22	4			
2.0 CE9A(EVOIII)	4G63(DOHC-T/C)	09/94 > 08/96	W22ETR-L8	-	-	IW22	VW22	4			
2.0 CN9A(EVOIV)	4G63(DOHC-T/C)	08/96 > 01/98	P22PR8	-	-	IW22	VW22	4			
2.0 CP9A(EVOV)	4G63(DOHC-T/C)	01/98 > 01/99	P22PR8	-	-	IW22	VW22	4			
2.0 CP9A(EVOVI)	4G63(DOHC-T/C)	01/99 > 01/00	P22PR8	-	-	IW22	VW22	4			
2.0 CP9A(EVOVI)	4G63(DOHC-T/C)	01/00 > 01/01	S22PR-A7	S13	-	IW22	VW22	4			
2.0 CT9A(EVOVII/GTA)	4G63(DOHC-T/C)	02/01 > 01/03	VW22	-	-	IW22	VW22	4			
2.0 CT9A (EVOVIII)	4G63(DOHC-T/C)	01/03 > 03/05	VW22	-	-	IW22	VW22	4			
2.0 CT9A (EVOIX)	4G63(DOHC-T/C)	03/05 > 10/07	VKH22	-	-	IKH22	VKH22	4			
LANCER EVOLUTION WAGON											
2.0 CT9W(MT)	4G63(DOHC-T/C)	09/05 >	VKH22	-	-	IKH22	VKH22	4			
2.0 CT9W(AT)	4G63(DOHC-T/C)	09/05 >	VW22	-	-	IW22	VW22	4			
LANCER/ EX/FIORE											
1.2 A155/171/141-A148V	G11B	04/81 > 10/83	W20EP11 / W20EP-S11	-	-	IW20	VW20	4			
1.3 C11A	G13B	10/83 > 02/85	W20EP11 / W20EP-S11	-	-	IW20	VW20	4			
1.3 C11V	G13B	02/85 > 09/92	W20EP11 / W20EP-S11	-	-	IW20	VW20	4			
1.3 C61A	4G13	06/88 > 10/91	W20EP11 / W20EP-S11	-	-	IW20	VW20	4			
1.3 CB1A-CK1A	4G13	10/91 >	W16EPR11	-	-	IW16	VW16	4			
1.4 A142/156/172	G12B	04/78 > 02/86	W20EP11 / W20EP-S11	-	-	IW20	VW20	4			
1.5 C12A	G15/15B	10/83 > 09/91	W20EP11 / W20EP-S11	-	-	IW20	VW20	4			
1.5 C12V-C12W-C32V	G15B	02/85 > 09/92	W20EPR11 / W20EPR-S11	-	-	IW20	VW20	4			
1.5 C62A-C72A	4G15	06/88 > 10/91	W20EP11 / W20EP-S11	-	-	IW20	VW20	4			
1.5 CB2A	4G15(ECI-MVV)	10/91 > 10/95	W16EPR11	-	-	IW16	VW16	4			
1.5 CB3A-CD3A	4G91(DOHC-ECI)	10/91 > 10/95	K20P-U11	-	K20TT	IK20	VK20	4			
1.5 CB3A-CD3A	4G91(DOHC-CARB)	10/91 > 10/95	K20PR-U11	D14	K20TT	IK20	VK20	4			
1.5 CK2A-CM2A	4G15(DOHC)	10/95 >	K16PR-U11	D21	K16TT	IK16	VK16	4			
1.5 CK2A	4G15(MVV)	10/95 > 08/97	W16EPR11	-	-	IW16	VW16	4			
1.5 CS2A	4G15	02/03 >	K16PR-U11	D21	K16TT	IK16	VK16	4			
1.5 CS2W	4G15	01/05 >	K16PR-U11	D21	K16TT	IK16	VK16	4			
1.6 A144/174	G32B	02/78 > 12/86	W20EP11 / W20EP-S11	-	-	IW20	VW20	4			
1.6 C13A	G32B(T/C)-G32B	10/83 > 09/91	W20EP11 / W20EP-S11	-	-	IW20	VW20	4			
1.6 C63A-C73A	4G61(DOHC)	06/88 > 09/91	W20EP11	-	W20TT	IW20	VW20	4			
1.6 C63A-C73A	4G61(DOHC-T/C)	06/88 > 09/91	W20EP	-	-	IW20	VW20	4			
1.6 CB4A-CK4A	4G92(DOHC-MIVEC)	10/92 >	K22TMR11	-	-	IK22	VK22	4			
1.6 CB6A	6A10(DOHC-ECI)	10/92 > 10/95	PK20PR-P11	P14	K20TT	IK20	VK20	6			
1.8 A175A	G62B(T/C)	11/81 > 09/87	W22EP11 / W22EP-S11	-	-	IW22	VW22	4			
1.8 C37W	G37B-4G37	08/86 > 05/92	W20EP11 / W20EP-S11	-	-	IW20	VW20	4			
1.8 CD5A	4G93(DOHC-T/C)	10/91 > 10/95	K20P-U	-	K20TT	IK20	VK20	4			
1.8 CB5AR	4G93	10/92 > 10/96	K16PR-U11	D21	K16TT	IK16	VK16	4			
1.8 CM5A	4G93(DOHC-T/C)	10/95 > 01/05	K20PR-U	D22	K20TT	IK20	VK20	4			
1.8 CK6A	6A11	10/95 > 01/05	K20PR-U11 PK20PR11	-	-	IK20	VK20	3			
1.8 CS5W	4G93(GDI-T/C)	02/03 >	-	-	-	-	VKA20	4			
1.8 CS5A-CS5W	4G93(GDI)	02/03 >	-	-	-	-	VKA16	4			
2.0 CS6A	4G94	01/05 >	K16PR-U11	D21	K16TT	IK16	VK16	4			
LEGNUM											
1.8 EA1W-EC1W	4G93(GDI)	08/96 > 01/97	-	-	-	-	VKA20	4			
1.8 EA1W-EC1W	4G93(GDI)	01/97 > 05/00	-	-	-	-	VKA16	4			
2.0 EA4W-EC4W	6A12	08/96 > 05/00	K20PR-U11 PK20PR11	-	-	IK20	VK20	3			
2.0 EA7W-EC7W	4G94(GDI)	05/00 >	-	-	-	-	VKA16	4			
2.4 EA3W-EC3W	4G64(GDI)	08/98 > 04/01	-	-	-	-	VKA16	4			
2.4 EA3W-EC3W	4G64(GDI)	04/01 >	-	-	-	-	VKA16	4			

М				СТАНДАРТНЫЕ		ВАРИАНТ ЗАМЕНЫ			
					4 ПАК				QUANTITY
MITSUBISHI <i>продолжение</i>									
2.5	EC5W	6A13(DOHC-T/C)	08/96 >	PK20PR-P8	P27	K20TT	IK20	VK20	6
2.5	EA5W-EC5W	6A13	08/96 > 09/98	K20PR-U11 PK20PR11	-	-	IK20	VK20	3
LIBERO/ CARGO									
1.3	CB1V	4G13	06/92 >	W16EPR11	-	-	IW16	VW16	4
1.5	CB2V/CD2V	4G15	06/92 >	W16EPR11	-	-	IW16	VW16	4
1.5	CB2W	4G15(ECI-MVV)	01/94 >	W16EPR11	-	-	IW16	VW16	4
1.6	CB4W/5W	4G92	10/96 >	K16PR-U11	D21	K16TT	IK16	VK16	4
1.8	CB5W-CD5W	4G93	06/92 >	K16PR-U11	D21	K16TT	IK16	VK16	4
1.8	CD5W	4G93(DOHC-T/C)	01/94 >	K20P-U	-	K20TT	IK20	VK20	4
MAGNA									
2.6	T45	4G54	08/88 >	W20EPR-U	D2	W20TT	IW20	VW20	4
MINICA/ECONO									
0.55	A107A	G23B	09/81 > 02/84	W20EP-U	D4	W20TT	IW20	VW20	2
0.55	A107A-H11A/V	G23B(T/C)	01/83 > 02/90	W20EP-U	D4	W20TT	IW20	VW20	2
0.55	A107A-H11A/V	G23B	02/84 > 02/90	W20EP-U	D4	W20TT	IW20	VW20	2
0.55	H14A/V-H15A/V	3G81	02/87 > 02/90	W20EP-U	D4	W20TT	IW20	VW20	3
0.55	H14A/V	3G81(T/C)	02/87 > 02/90	W20EP-U	D4	W20TT	IW20	VW20	3
0.55	H21A-H26A	3G81(5VALVE)	01/89 > 09/90	XU22EPR-U	-	-	IXU22	VXU22	3
0.55	H21V-H21A/26A	3G81(5VALVE-T/C)	01/89 > 09/90	XU22EPR-U	-	-	IXU22	VXU22	3
0.55	H21V/21VW/26V-H21A/26A	3G81(2VALVE)	01/89 > 02/90	W20EP-U	D4	W20TT	IW20	VW20	3
0.66	H22A/22V/22VW-H27A/H27V/27VW	3G83	03/90 > 09/93	W16EPR11	-	-	IW16	VW16	3
0.66	H22A-H27A	3G83(5VALVE-DOHC)	03/90 > 09/93	XU22EPR-U	-	-	IXU22	VXU22	3
0.66	H22A-H27A	3G83(5VALVE-DOHC-T/C)	08/90 > 09/93	XU22EPR-U	-	-	IXU22	VXU22	3
0.66	H31A-H36A	4A30(DOHC-T/C)	09/93 > 10/98	XU22EPR-U	-	-	IXU22	VXU22	4
0.66	H31A-H36A	4A30(ECI)	09/93 > 10/98	XU22EPR-U	-	-	IXU22	VXU22	4
0.66	H31A-H36A	4A30	09/93 > 10/98	XU20EPR-U	-	-	IXU22	VXU22	4
0.66	H32A/32V/37A/37V	3G83(2VALVE)	09/93 > 10/98	W16EPR11	-	-	IW16	VW16	3
0.66	H42A/42V/47A/47V	3G83(4VALVE)	10/01 > 08/08	KJ16CR-U11	-	-	IK16	VK16	3
0.66	H42A/42V/47A/47V	3G83(4VALVE)	08/08 >	KJ20CR-U11	-	-	IK20	VK20	3
MINICAB, BRAVO									
0.55	LO15P/PV/G/V	G23B	08/82 > 02/90	W20EP-U	D4	W20TT	IW20	VW20	2
0.55	U11-12T	G23B	08/82 > 02/90	W20EP-U	D4	W20TT	IW20	VW20	2
0.55	U14T/TP/V-U15T/V	3G81	08/87 > 02/90	W20EP-U	D4	W20TT	IW20	VW20	3
0.55	U14V-U15T/15V	3G81(S/C)	08/87 > 02/90	W20EP-U	D4	W20TT	IW20	VW20	3
0.55	U14V/TG/VG-U15T/TG/V/VG	3G81(S/C)	01/89 > 01/91	W20EPR-U	D2	W20TT	IW20	VW20	3
0.66	U18T/TP/V-U19T/V	3G83(2VALVE)	02/90 > 01/99	W16EPR11	-	-	IW16	VW16	3
0.66	U41V/42V	3G83(DOHC-T/C)	02/91 > 01/99	XU22EPR-U	-	-	IXU22	VXU22	3
0.66	U41V/42V	3G83(DOHC-5VALVE)	02/91 > 01/99	XU22EPR-U	-	-	IXU22	VXU22	3
0.66	U41V/42V	3G83(4VALVE)	02/91 > 01/99	K20PR-U11	D14	K20TT	IK20	VK20	3
0.66	U41T/V-U42T/V	3G83(2VALVE)	02/91 > 01/99	W16EPR11	-	-	IW16	VW16	3
0.66	U41T/TP-U42T/TP	3G83(4VALVE)	02/91 > 01/99	K20PR-U11	D14	K20TT	IK20	VK20	3
0.66	U43V/44V	4A30(DOHC-T/C)	01/94 > 01/99	XU22EPR-U	-	-	IXU22	VXU22	4
0.66	U43V/44V	4A30	01/94 > 01/99	XU22EPR-U	-	-	IXU22	VXU22	4
0.66	U61T/TP/V-U62T/TP/V	3G83	08/02 >	KJ20CR-U11	-	-	IK20	VK20	3
MIRAGE DINGO									
1.3	CQ1A	4G13	01/00 > 08/02	K16PR-U11	D21	K16TT	IK16	VK16	4
1.5	CQ2A	4G15(GDI)	12/98 > 08/02	-	-	-	-	VKA16	4
1.8	CQ5A	4G93(GDI)	02/00 > 04/01	-	-	-	-	VKA16	4
1.8	CQ5A	4G93(GDI)	04/01 >	-	-	-	-	VKA16	4
MIRAGE/II									
1.3	C11A-C11V	G13B	10/83 > 10/87	W20EP11 / W20EP-S11	-	-	IW20	VW20	4
1.3	C51A/61A	4G13	10/87 > 10/89	W20EP11 / W20EP-S11	-	-	IW20	VW20	4
1.3	CA1A-CB1A-CJ1A-CK1A	4G13	10/91 >	W16EPR11	-	-	IW16	VW16	4
1.5	C12A/V-W-C32V	G15B	10/83 > 05/92	W20EP11 / W20EP-S11	-	-	IW20	VW20	4
1.5	C12A-C12V-C12W	G15BMD	10/83 > 10/87	W16EX-U	D24	W16TT	IW16	VW16	4
1.5	C52A/62A/72A/82A	4G15	10/87 > 10/91	W20EP11 / W20EP-S11	-	-	IW20	VW20	4
1.5	CA2A-CB2A	4G15(ECI-MVV)	10/91 > 10/95	W16EPR11	-	-	IW16	VW16	4
1.5	CA3A-CB3A-CC3A-CD3A	4G91(DOHC-ECI)	10/91 > 10/95	K20P-U11	-	K20TT	IK20	VK20	4
1.5	CA3A-CB3A-CC3A-CD3A	4G91(DOHC-CARB)	10/91 > 10/95	K20PR-U11	D14	K20TT	IK20	VK20	4
1.5	CJ2A-CK2A-CL2A-CM2A	4G15(DOHC)	10/95 >	K16PR-U11	D21	K16TT	IK16	VK16	4
1.5	CK2A	4G15(MVV)	10/95 > 08/97	W16EPR11	-	-	IW16	VW16	4
1.6	C13A	G32B(NonT/C-T/C)	10/83 > 10/87	W20EP11 / W20EP-S11	-	-	IW20	VW20	4
1.6	C53A/63A/73A/83A	4G61	10/87 > 09/91	W20EP11	-	W20TT	IW20	VW20	4

Модель	Двигатель	Годы выпуска	СТАНДАРТНЫЕ			ВАРИАНТ ЗАМЕНЫ			QUANTITY
			Иконка свечи	4 PACK	Иконка свечи	Иконка свечи	Иконка свечи		
MITSUBISHI <i>продолжение</i>									
1.6 C53A/73A/83A	4G61(T/C)	10/87 > 09/91	W20EP	-	-	IW20	VW20	4	
1.6 CB6A	6A10(DOHC-ECI)	10/91 > 10/95	PK20PR-P11	P14	K20TT	IK20	VK20	6	
1.6 CA4A-CC4A	4G92(DOHC-ECI)	10/91 > 10/95	K22P-U11	-	-	IK22	VK22	4	
1.6 CA4A-CB4A	4G92(MIVEC)	10/92 > 09/95	K22TMR11	-	-	IK22	VK22	4	
1.6 CK4A-CJ4A	4G92(MIVEC)	10/95 >	K22TMR11	-	-	IK22	VK22	4	
1.8 C37W	G37B	09/86 > 10/90	W20EP11	-	W20TT	IW20	VW20	4	
1.8 C37W	4G37	10/90 > 05/92	W20EPR11	-	W20TT	IW20	VW20	4	
1.8 CM5A	4G93(DOHC-T/C)	10/95 >	K20PR-U	D22	K20TT	IK20	VK20	4	
1.8 CK6A	6A11	10/95 >	K20PR-U11 PK20PR11	-	-	IK20	VK20	3	
OUTLANDER									
2.4 CW5W	4B12(MIVEC)	10/05 >	IK16	I03	-	IK16	VK16	4	
3.0 CW6W	6B31(MIVEC)	10/07 >	SXU22HDR8	S43	-	IXUH22	VXUH22	6	
PAJERO									
2.0 L041G-GV	G63B	05/82 > 09/88	W20EP11 / W20EP-S11	-	-	IW20	VW20	4	
2.0 L041GW/46GW	G63B(T/C)	03/83 > 09/88	W22EP11 / W22EP-S11	-	-	IW22	VW22	4	
2.4 V21W	4G64	06/96 > 09/99	K16PR-U11	D21	K16TT	IK16	VK16	4	
3.0 L141G/GW-146GW	6G72	09/88 > 01/91	W16EPR11	-	-	IW16	VW16	6	
3.0 V23W/C-V43W	6G72	01/91 > 09/99	W16EPR11	-	-	IW16	VW16	6	
3.0 V63W/73W	6G72(MPI)	08/01 > 10/06	SK20PR-A11	S25	-	IK20	VK20	6	
3.0 V93W/V83W	6G72(MPI-SOHC-4VALVE)	10/06 >	VK20	-	-	IK20	VK20	6	
3.5 V25C/25W/45W	6G74	07/93 > 05/97	PK16PR-P11	P41	K16TT	IK16	VK16	6	
3.5 V25W/45W	6G74(GDI)	05/97 > 09/99	-	-	-	-	VKA16	6	
3.5 V55W(Evo)	6G74(MIVEC)	09/97 > 08/00	VK22	-	-	IK22	VK22	6	
3.5 V65W/75W	6G74(GDI)	09/99 > 09/02	-	-	-	-	VKA16	6	
3.5 V65W/75W	6G74(GDI)	09/02 > 10/06	-	-	-	-	VKA16	6	
3.8 V77W	6G75	11/05 > 10/06	-	-	-	IK20	VK20	6	
3.8 V97W/V87W	6G75(MIVEC-SOHC-4VALVE)	10/06 >	VK20	-	-	IK20	VK20	6	
PAJERO IO									
1.8 H61W/66W/71W/76W	4G93(GDI)	06/98 > 04/01	-	-	-	-	VKA16	4	
1.8 H61W/66W/71W/76W	4G93(GDI)	04/01 > 09/02	-	-	-	-	VKA16	4	
1.8 H76W	4G93(GDI-T/C)	07/00 > 09/02	-	-	-	-	VKB20	4	
1.8 H76W	4G93(GDI-T/C)	09/02 > 01/06	-	-	-	-	VKA20	4	
1.8 H76W	4G93(ECI-MULTI)	09/02 >	K16PR-U11	D21	K16TT	IK16	VK16	4	
2.0 H62W/67W/72W/77W	4G94(GDI)	00/06 >	-	-	-	-	VKA16	4	
PAJERO JUNIOR									
1.1 H57A	4A31	11/95 > 06/98	XU22EPR-U	-	-	IXU22	VXU22	4	
PAJERO MINI									
0.66 H51A-H56A	4A30	12/94 > 10/98	XU22EPR-U	-	-	IXU22	VXU22	4	
0.66 H56A	4A30(T/C)	12/94 > 10/98	XU22EPR-U	-	-	IXU22	VXU22	4	
0.66 H53A-H58A	4A30(DOHC-T/C)	10/98 > 09/02	XU22EPR-U	-	-	IXU22	VXU22	4	
0.66 H53A-H58A	4A30(LEANBURN)	10/98 >	XU22EPR-U	-	-	IXU22	VXU22	4	
0.66 H53A-H58A	4A30(T/C)	10/99 > 09/02	XU22EPR-U	-	-	IXU22	VXU22	4	
0.66 H53A-H58A	4A30(DOHC-T/C)	09/02 >	SXU22PR-A9	S28	-	IXU22	VXU22	4	
PROUDIA									
3.5 S32A-S33A	6G74(GDI)	02/00 > 05/01	-	-	-	-	VKA16	6	
4.5 S43A	8A80(GDI)	02/00 > 05/01	-	-	-	-	VKB16	8	
RVR/ SPORT GEAR									
1.8 N11W/21W/21WG	4G93	07/91 > 11/97	K16PR-U11	D21	K16TT	IK16	VK16	4	
1.8 N61W/71W	4G93(GDI)	11/97 > 11/01	-	-	-	-	VKA16	4	
1.8 N61W/71W	4G93(GDI)	11/01 > 01/10	-	-	-	-	VKA16	4	
2.0 N13W-N23W-N23WG	4G63(DOHC)	02/91 > 11/97	W20EP11	-	W20TT	IW20	VW20	4	
2.0 N23WG(SUPER SPORTSGEAR)	4G63(DOHC-T/C)	09/94 > 11/97	W20EP	-	-	IW20	VW20	4	
2.0 N23W/23WG(HYPER SPORTSGEAR)	4G63(DOHC-T/C)	01/97 > 11/97	W20EP	-	-	IW20	VW20	4	
2.0 N73WG(SUPER SPORTSGEAR)	4G63(DOHC-T/C)	11/97 > 08/02	VW20	-	-	IW20	VW20	4	
2.4 N64WG/74WG	4G64(GDI)	11/97 > 11/01	-	-	-	-	VKA16	4	
2.4 N64WG/74WG	4G64(GDI)	11/01 > 01/10	-	-	-	-	VKA16	4	
SIGMA									
2.0 F11A	6G71	10/90 > 09/92	W16EPR11	-	-	IW16	VW16	6	
2.0 F12A	6A12	10/92 > 12/94	PK20PR-P11	P14	K20TT	IK20	VK20	6	
2.5 F13A/13AK/15A/25A	6G73(DOHC)	10/90 > 12/94	PK20PR-P11	P14	K20TT	IK20	VK20	6	
3.0 F17A/27A	6G72(DOHC)	10/90 > 12/94	PK20PR-P11	P14	K20TT	IK20	VK20	6	
STARION									
2.0 A182A	G63B	05/82 > 06/83	W20EP11	-	W20TT	IW20	VW20	4	
2.0 A183A	G63B(T/C)	05/82 > 10/90	W22EP11	-	-	IW22	VW22	4	
2.6 A187A	G54B(T/C)	05/88 > 10/90	W22EP11	-	-	IW22	VW22	4	

				СТАНДАРТНЫЕ		ВАРИАНТ ЗАМЕНЫ		QUANTITY
				4 ПАК				
MITSUBISHI <i>продолжение</i>								
TOPPO								
0.66 H82A	3G83(SOHC)	09/08 >	KJ20CR-U11	-	-	IK20	VK20	3
0.66 H82A	3G83(T/C)	09/08 >	SVK20RZ8	S18	-	IK22(*1)	VK20Y	3
TOPPO BJ								
0.66 H42A/47A	3G83(SOHC)	10/01 > 09/08	KJ16CR-U11	-	-	IK16	VK16	3
0.66 H41A-H46A	4A30(DOHC-T/C)	10/98 >	XU22EPR-U	-	-	IXU22	VXU22	4
0.66 H41A-H46A	4A30(T/C)	10/99 >	XU22EPR-U	-	-	IXU22	VXU22	4
TOPPO BJ WIDE								
1.1 H43A-H48A	4A31	01/99 > 05/05	XU22EPR-U	-	-	IXU22	VXU22	4
TOWN BOX								
0.66 U61W/62W	3G83	08/02 >	KJ20CR-U11	-	-	IK20	VK20	3
0.66 U63W/64W	3G83(T/C)	09/02 >	SVK20RZ8	S18	-	IK22(*1)	VK20Y	3
0.66 U63W/64W	4A30(DOHC-T/C)	04/99 > 09/02	XU22EPR-U	-	-	IXU22	VXU22	4
TOWN BOX WIDE								
1.1 U65W-U66W	4A31	06/99 > 05/01	XU22EPR-U	-	-	IXU22	VXU22	4
TRITON								
3.5 KB9T	6G74(MPI-SOHC-4VALVE)	09/06 >	SK16PR-A11	S8	-	IK16	VK16	6
MITSUOKA								
GALUE								
2.0 HK30	RB20E	02/94 > 08/01	Q16PR-U11	D43	Q16TT	IQ16	VQ16	6
2.5 Y50	VQ25DE	07/05 >	VKH16	-	-	IKH16	VKH16	6
3.5 PY50	VQ35DE	07/05 >	VKH16	-	-	IKH16	VKH16	6
GALUE 204								
1.5 NZE141-NZE144	1NZ-FE	02/08 >	FK20HR11	S35	-	-	VFKH20	4
1.8 ZRE142-ZRE144	2ZR-FE	02/08 >	SC20HR11	S48	-	-	VCH20	4
GALUE III								
2.5 Y50	VQ25HR	12/07 >	FXE22HR11	S49	-	-	VFXEH22	6
3.0 PY50-PNY50	VQ35HR	12/07 >	FXE22HR11	S49	-	-	VFXEH22	6
GALUE CLASSIC								
1.5 NZE141-NZE144	1NZ-FE	03/10 >	FK16HR11	S53	-	-	VFKH16	4
1.8 ZRE142-ZRE144	2ZR-FE	03/10 >	SC20HR11	S48	-	-	VCH20	4
GALUE CONVERTIBLE								
4.0 FORD MUSTANG	-	04/07 >	-	-	-	IT20	VT20	6
GALUE II								
2.5 MY34	VQ25DD	12/99 > 07/05	VK16	V03	-	IK16	VK16	6
3.0 HY34	VQ30DD	12/99 > 07/05	VK16	V03	-	IK16	VK16	6
GALUE LIMOUSINE S50								
2.5 Y50	VQ25HR	11/08 >	FXE20HR11	S45	-	-	VFXEH20	6
3.5 PY50-PNY50	VQ35HR	11/08 >	FXE20HR11	S45	-	-	VFXEH20	6
HIMIKO								
2.0 NCEC	LF-VE	12/08 >	-	-	-	ITV20	-	4
K-1/K-2								
0.05 -	MC-1E	10/98 >	W24FR-L	-	-	IWF24	-	1
LE SEYDE								
2.0 -	SR20DE(DOHC)	11/00 > 02/06	K20R-U	D31	K20TT	IK20	VK20	4
MC-1								
0.05 MC-1	MC-1E	07/98 >	W24FR-L	-	-	IWF24	-	1
MG-TD								
2.0 TD2000	3S-FE	10/04 >	K20R-U11	D33	K20TT	IK20	VK20	4
NOUERA								
1.5 NZE141/141G-NZE144/144G	1NZ-FE	07/08 >	FK16HR11	S53	-	-	VFKH16	4
1.8 ZRE142/142G-ZRE144/144G	2ZR-FE	07/08 >	SC20HR11	S48	-	-	VCH20	4
2.0 CL7-CL8	K20A(DOHC-i-VTEC)	04/04 > 07/08	KJ20DR-M11	D110	-	IK20	VK20	4
2.4 CL9	K24A(DOHC-i-VTEC)	04/04 > 07/08	SKJ20DR-M11	S19	-	IK20	VK20	4
OROCHI								
3.3 MSP1	3MZ-FE	06/07 >	SK20R11	S2	-	IK20	VK20	6
RAY								
0.66 AC6P	F6A(DOHC)	09/99 >	XU22EPR-U	-	-	IXU22	VXU22	3
0.66 L700S	EF-VE	05/02 >	K20TNR-S9	-	K20TT	IK20	VK20	3
RYOGA								
1.5 FB15-FNB15	QG15DE	07/01 >	K16PR-U11	D21	K16TT	IK16	VK16	4
1.8 P11-WP11	SR18DE(DOHC)	02/98 > 06/01	K16R-U11	-	K16TT	IK16	VK16	4
1.8 QB15	QG18DD(NEO D1)	07/01 >	PK16R11	P8	K20TT	IK16	VK16	4
2.0 HP11-HNP11	SR20VE(DOHC)	02/98 > 06/01	K20PR-U	D22	K20TT	IK20	VK20	4
2.0 WHP11-WHNP11	SR20VE(DOHC)	02/98 > 06/01	K20PR-U	D22	K20TT	IK20	VK20	4
TYPE F								
1.8 MS01	BP-ZE(DOHC)	05/97 >	K16PR-U11	D21	K16TT	IK16	VK16	4
VIEWT								
1.0 K11	CG10DE(DOHC)	01/93 > 09/05	K16PR-U11	D21	K16TT	IK16	VK16	4

Модель	Двигатель	Год выпуска	СТАНДАРТНЫЕ				ВАРИАНТ ЗАМЕНЫ		QUANTITY
			4 PACK	77*	77*	77*			
MITSUBISHI <i>продолжение</i>									
1.2 AK12	CR12DE	09/05 >	VKH16	-	-	IKH16	VKH16	4	
1.3 HK11	CG13DE(DOHC)	01/93 > 09/05	K16PR-U11	D21	K16TT	IK16	VK16	4	
1.4 BNK12	CR14DE	09/05 >	VKH16	-	-	IKH16	VKH16	4	
1.5 YK12	HR15DE	09/05 >	FXE20HE11	-	-	-	VFXE20E	4	
YUGA									
1.3 AZ10-Z10	CGA3DE-CG13DE	98/98 > 10/01	K16PR-U11	D21	K16TT	IK16	VK16	4	
ZERO 1									
1.8 MS01	BP-ZE(DOHC)	01/94 > 07/00	K16PR-U11	D21	K16TT	IK16	VK16	4	
NISSAN									
180SX									
1.8 RS13-KRS13	CA18DET(T/C)	04/89 > 01/91	VQ20	-	-	IQ20	VQ20	4	
2.0 RPS13-KRPS13	SR20DET(T/C)	01/91 > 01/99	PK20PR-P8	P27	K20TT	IK20	VK20	4	
2.0 RPS13-KRPS13	SR20DE	08/96 > 01/99	VK20	-	-	IK20	VK20	4	
AD, AD MAX (VAN, WAGON)									
1.3 VB11	E13	10/82 > 05/88	W16EX-U	D24	W16TT	IW16	VW16	4	
1.3 VB11	E13	05/88 > 10/90	W16EXR-U11	D86	W16TT	IW16	VW16	4	
1.3 VY10-WY10-WFY10-MVY10	GA13DS	10/90 > 05/99	K16PR-U11	D21	K16TT	IK16	VK16	4	
1.3 VY10-WY10-WFY10-MVY10	GA13DE	06/95 > 05/99	K16PR-U11	D21	K16TT	IK16	VK16	4	
1.3 VY10	GA13LPG	-	K16PR-U11	D21	K16TT	-	VK20T	4	
1.3 VY11	QG13DE	06/99 >	K16PR-U11	D21	K16TT	IK16	VK16	4	
1.5 VHB11	E15	10/82 > 05/88	W16EX-U11	-	W16TT	IW16	VW16	4	
1.5 VHB11	E15	05/88 > 10/91	W16EXR-U11	D86	W16TT	IW16	VW16	4	
1.5 VFY10-VFNY10-WFY10-WFNY10	GA15DS	10/90 > 05/99	K16PR-U11	D21	K16TT	IK16	VK16	4	
1.5 VFY10-VFNY10-WFY10-WFNY10	GA15DE	06/95 > 05/99	K16PR-U11	D21	K16TT	IK16	VK16	4	
1.5 VFGY10-WFGY10-MVY10	GA15DS	06/92 > 05/99	K16PR-U11	D21	K16TT	IK16	VK16	4	
1.5 VFY10	GA15LPG	-	K16PR-U11	D21	K16TT	-	VK20T	4	
1.5 VFY11	QG15DE	06/99 > 08/02	K16PR-U11(*5)	-	-	IK16(*5)	VK16(*5)	4	
1.5 VFY11	QG15DE	08/02 >	K16HPR-U11(*5)	-	-	IKH16(*5)	VKH16(*5)	4	
1.8 VHNY11	QG18DE	06/99 > 08/02	K16PR-U11(*5)	-	-	IK16(*5)	VK16(*5)	4	
1.8 VHNY11	QG18DE	08/02 >	K16HPR-U11(*5)	-	-	IKH16(*5)	VKH16(*5)	4	
1.8 VGY11	QG18DEN(CNG)	01/00 >	IK22	I10	-	IK22	VK22	4	
AD,AD EXPERT									
1.2 VAY12	CR12DE	01/07 >	IKH16	I43	-	IKH16	VKH16		
1.5 VY12	HR15DE	01/07 >	FXE20HE11	-	-	-	VFXE20E	4	
1.6 VZNY12	HR16DE	12/08 >	FXE20HR11	S45	-	-	VFXE20H	4	
1.8 VJY12	MR18DE	01/07 >	FXE20HR11	S45	-	-	VFXE20H	4	
ATLAS									
1.6 BF22-BGF22	Z16	02/82 > 09/88	W16EX-U	D24	W16TT	IW16	VW16	4	
1.6 BF22-BGF22	Z16	10/88 > 01/92	W16EXR-U	D9	W16TT	IW16	VW16	4	
1.6 UF22-UGF22	NA16S	07/90 > 01/92	VW16	-	-	IW16	VW16	4	
1.6 SJ2F23	NA16S	02/92 > 06/95	W16EXR-U11	D86	W16TT	IW16	VW16	4	
2.0 PF22-PGF22	Z20-Z20D	12/81 > 11/86	W20EX-U	D25	W20TT	IW20	VW20	4	
2.0 PH40-PGF22	Z20	11/86 > 09/88	W16EX-U	D24	W16TT	IW16	VW16	4	
2.0 PH40-PGF22	Z20	10/88 > 06/90	W16EXR-U	D9	W16TT	IW16	VW16	4	
2.0 WF22-WGF22-WH40	NA20	06/90 > 01/92	VW16	-	-	IW16	VW16	4	
2.0 SK2F23-SK4F23	NA20/S	02/92 > 06/99	W16EXR-U11	D86	W16TT	IW16	VW16	4	
2.0 SH2F23-SH4F23	KA20DE	06/99 > 06/07	K16PR-U11	D21	K16TT	IK16	VK16	4	
2.0 SQ1F24-SQ2F24	QR20DE	06/07 >	FXE20HR11	S45	-	-	VFXE20H	4	
AUSTER/ JX, VIOLET LIBERTA									
1.6 T11-FT11	CA16	06/81 > 10/85	W16EX-U11	-	W16TT	IW16	VW16	8	
1.6 T12	CA16	10/85 > 04/88	Q16P-U11	D96	Q16TT	IQ16	VQ16	8	
1.6 T12	CA16	05/88 > 02/90	Q16PR-U11	D43	Q16TT	IQ16	VQ16	8	
1.8 PT11-FPT11	CA18-CA18E	06/81 > 06/87	W16EX-U11	-	W16TT	IW16	VW16	8	
1.8 PT12	CA18DET(T/C)	10/85 > 02/90	VQ20	-	-	IQ20	VQ20	4	
1.8 PT12	CA18ET(T/C)	10/85 > 02/90	Q20P-U11	-	Q20TT	IQ20	VQ20	8	
1.8 PT12	CA18i	10/85 > 04/88	Q16P-U11	D96	Q16TT	IQ16	VQ16	8	
1.8 PT12	CA18DE	01/88 > 02/90	VQ20	-	-	IQ20	VQ20	4	
1.8 PT12	CA18i	05/88 > 02/90	Q16PR-U11	D43	Q16TT	IQ16	VQ16	8	
AVENIR/ SALUT									
1.6 VEW10-VENW10	GA16DS	05/90 > 06/99	K16PR-U11	D21	K16TT	IK16	VK16	4	
1.8 W10	SR18Di-SR18DE	05/90 > 08/98	K16R-U	-	K16TT	IK16	VK16	4	
1.8 W11	QG18DE	08/98 > 07/02	K16PR-U11(*5)	-	-	IK16(*5)	VK16(*5)	4	
1.8 W11	QG18DE	08/02 >	K16HPR-U11(*5)	-	-	IKH16(*5)	VKH16(*5)	4	
2.0 PW10-PNW10	SR20DE	10/90 > 01/93	VK20	-	-	IK20	VK20	4	
2.0 PW10-PNW10	SR20DE	01/93 > 11/94	VK16	V03	-	IK16	VK16	4	
2.0 PW10-PNW10	SR20DE	11/94 > 08/98	K16PR-U	D77	K16TT	IK16	VK16	4	
2.0 PNW10	SR20DET(T/C)	08/95 > 08/98	PK20PR-P8	P27	K20TT	IK20	VK20	4	
2.0 PNW11-PW11	SR20DE	08/98 > 07/02	K16R-U11	-	K16TT	IK16	VK16	4	
2.0 PNW11-PW11	QR20DE	08/02 >	K16HPR-U11	-	KH16T	IKH16	VKH16	4	



NISSAN продолжение	SR20DET(T/C)	08/98 > 07/02	СТАНДАРТНЫЕ		ВАРИАНТ ЗАМЕНЫ			QUANTITY
			PK20PR-P8	P27	K20TT	IK20	VK20	
BASSARA								
2.0 PNW11	SR20DET(T/C)	08/98 > 07/02	PK20PR-P8	P27	K20TT	IK20	VK20	4
2.4 JU30-JNU30	KA24DE	11/99 > 07/01	K16PR-U11	D21	K16TT	IK16	VK16	4
2.5 JTV30-JTNU30	QR25DE(NEO)	08/01 >	K16HPR-U11	-	KH16T	IKH16	VKH16	4
3.0 JHU30	VQ30DE(LEV)	11/99 >	VK16	V03	-	IK16	VK16	6
Be-1								
1.0 BK10	MA10	01/87 > 02/02	W16EX-U11	-	W16TT	IW16	VW16	4
BLUEBIRD								
1.6 RU11-U12	CA16	10/82 > 07/85	W16EX-U11	-	W16TT	IW16	VW16	8
1.6 VRU11	CA16	10/83 > 08/85	W16EX-U	D24	W16TT	IW16	VW16	4
1.6 VRU11	CA16	08/85 > 05/90	Q16PR-U	D42	Q16TT	IQ16	VQ16	4
1.6 U12	CA16	09/87 > 09/91	Q16PR-U11	D43	Q16TT	IQ16	VQ16	4
1.6 U13	GA16DS	09/91 > 01/96	K16PR-U11	D21	K16TT	IK16	VK16	4
1.8 PJ811/910-KP900-P910	Z18P(LPG)	02/79 > 08/01	W20EX-U	D25	W20TT	-	VW20T	8
1.8 U11-WU11-WUJ910-UJ910-U910	CA18	10/82 > 08/85	W16EX-U11	-	W16TT	IW16	VW16	8
1.8 U11-WU11	CA18ET(T/C)	10/83 > 09/87	Q20P-U11	-	Q20TT	IQ20	VQ20	8
1.8 U11-WU11-WUJ910-UJ910	CA18E	10/83 > 09/87	Q16P-U11	D96	Q16TT	IQ16	VQ16	8
1.8 U11-WU11-WUJ910-UJ910	CA18	08/85 > 04/88	Q16P-U11	D96	Q16TT	IQ16	VQ16	8
1.8 U910	CA18E	10/83 > 09/87	Q16P-U11	D96	Q16TT	IQ16	VQ16	8
1.8 RNU12	CA18DET(T/C)	09/87 > 10/89	VQ20	-	-	IQ20	VQ20	4
1.8 RU12	CA18DE	09/87 > 09/91	VQ20	-	-	IQ20	VQ20	4
1.8 PC910	Z18P(LPG)	02/88 > 08/01	VW20T	-	-	-	VW20T	8
1.8 RU12-RNU12-TRU12	CA18i	05/88 > 09/91	Q16PR-U11	D43	Q16TT	IQ16	VQ16	8
1.8 U11-WU11	CA18	05/88 > 05/90	Q16PR-U11	D43	Q16TT	IQ16	VQ16	8
1.8 WU11	CA18ET(T/C)	05/88 > 10/89	Q16PR-U11	D43	Q16TT	IQ16	VQ16	8
1.8 WU11	CA18ET(T/C)	11/89 > 05/90	Q20PR-U11	D11	Q20TT	IQ20	VQ20	8
1.8 ENU12-EU12	SR18Di	10/89 > 09/91	K16R-U	-	K16TT	IK16	VK16	4
1.8 EU13-ENU13-TEU13	SR18DE	09/91 > 01/96	K16R-U	-	K16TT	IK16	VK16	4
1.8 EU14	SR18DE(LEANBURN)	01/96 > 09/98	VK16	V03	-	IK16	VK16	4
1.8 ENU14	SR18DE	01/96 > 08/01	K16R-U11	-	K16TT	IK16	VK16	4
1.8 QU14	QG18DE(LEANBURN)	09/98 > 08/01	K16PR-U11	D21	K16TT	IK16	VK16	4
1.8 QU14	QG18DD(NEO-Di)	09/98 > 08/01	VK16	V03	-	IK16	VK16	4
2.0 Y910-KY910-YJ910	Z20E-Z20S	10/79 > 10/83	W20EX-U11	-	W20TT	IW20	VW20	8
2.0 YU11	CA20(EXvalve)	10/83 > 10/89	W16EX-U11	-	W16TT	IW16	VW16	4
2.0 YU11	CA20(INvalve)	10/83 > 10/89	W20EX-U11	-	W20TT	IW20	VW20	4
2.0 PU11	VG20ET(T/C)	10/84 > 01/88	Q20P-U11	-	Q20TT	IQ20	VQ20	6
2.0 PU11	VG20E	01/86 > 01/88	Q16P-U11	D96	Q16TT	IQ16	VQ16	6
2.0 HNU12-HU12	SR20DE	10/89 > 09/91	VK20	-	-	IK20	VK20	4
2.0 HNU12-HNU13	SR20DET(T/C)	10/89 > 01/96	PK20PR-P8	P27	K20TT	IK20	VK20	4
2.0 HNU13-HU13	SR20DE	09/91 > 01/96	K20R-U	D31	K20TT	IK20	VK20	4
2.0 HU14-HNU14	SR20DE	01/96 > 08/00	K16R-U11	-	K16TT	IK16	VK16	4
2.0 HU14	SR20VE	09/97 > 08/00	K20PR-U	D22	K20TT	IK20	VK20	4
2.4 PU13	KA24DE	08/93 > 01/96	K16PR-U11	D21	K16TT	IK16	VK16	4
BLUEBIRD AUSSIE								
2.0 HAU12	SR20DE	05/91 > 04/92	VK20	-	-	IK20	VK20	4
BLUEBIRD SYLPHY								
1.5 FG10	QG15DE	08/00 > 02/03	K16PR-U11	D21	K16TT	IK16	VK16	4
1.5 FG10	QG15DE	02/03 > 12/05	K16HPR-U11	-	KH16T	IKH16	VKH16	4
1.5 G11-NG11	HR15DE	12/05 >	FXE20HE11	-	-	-	VFXEH20E	4
1.8 QG10-QNG10	QG18DE	08/00 > 01/03	K16PR-U11(*5)	-	-	IK16(*5)	VK16(*5)	4
1.8 QG10-QNG10	QG18DE	02/03 > 12/05	K16HPR-U11(*5)	-	-	IKH16(*5)	VKH16(*5)	4
2.0 KG11	MR20DE	12/05	FXE20HR11	S45	-	-	VFXEH20	4
CARAVAN								
2.0 VRE25	QR20DE	08/07 >	FXE20HR11	S45	-	-	VFXEH20	4
2.5 CSGE25-DSGE25	QR25DE	08/07 >	FXE20HR11	S45	-	-	VFXEH20	4
CARAVAN, HOMY								
1.8 VHE23	Z18	05/82 > 09/86	W16EX-U	D24	W16TT	IW16	VW16	8
2.0 KHE23-KHGE23-KPSE23	Z20	02/79 > 09/86	W20EX-U11	-	W20TT	IW20	VW20	8
2.0 CHGE23-DHGE23-KPSE22-VHGE23	Z20	05/82 > 09/86	W20EX-U	D25	W20TT	IW20	VW20	8
2.0 DHGE24-VHE24-VHGE24	Z20	09/86 > 09/88	W16EX-U	D24	W16TT	IW16	VW16	4
2.0 DHGE24-VHE24-VHGE24	Z20	10/88 > 08/90	W16EXR-U	D9	W16TT	IW16	VW16	4
2.0 CHGE4-FHGE24	Z20	10/88 > 08/90	W16EXR-U	D9	W16TT	IW16	VW16	4
2.0 KHE24-KHGE24	Z20S	10/90 > 08/95	W16EXR-U11	D86	W16TT	IW16	VW16	8
2.0 VTE24-VTGE24-CTGE24	NA20S	08/90 > 06/99	VW16	-	-	IW16	VW16	4
2.0 DTGE24-FTGE24	NA20S	08/90 > 06/99	VW16	-	-	IW16	VW16	4
2.0 CPGE24-VPE24-VPGE24	KA20DE	06/99 > 03/01	K16PR-U11	D21	K16TT	IK16	VK16	4
2.0 VPE25	KA20DE	04/01 > 08/07	K16PR-U11	D21	K16TT	IK16	VK16	4
2.0 VRE25	QR20DE	08/07 >	FXE20HR11	S45	-	-	VFXEH20	6
2.4 CQGE24	KA24DE	06/99 > 03/01	K16PR-U11	D21	K16TT	IK16	VK16	4





Иконка автомобиля	Иконка двигателя	Иконка свечи	СТАНДАРТНЫЕ				ВАРИАНТ ЗАМЕНЫ			QUANTITY
			Иконка свечи	4 PACK	Иконка свечи	Иконка свечи	Иконка свечи	Иконка свечи		
NISSAN <i>продолжение</i>										
2.4 CQGE25-QE25	KA24DE	04/01 > 08/07	K16PR-U11	D21	K16TT	IK16	VK16		4	
2.5 SGE25-SE25	QR25DE	08/07 >	FXE20HR11	S45	-	-	VFXEH20		4	
3.0 KEE24-AEGE24	VG30E	10/88 > 08/89	VK20	-	-	IK20	VK20		6	
3.0 KEE24-AEGE24	VG30E	09/89 > 10/90	VK16	V03	-	IK16	VK16		6	
3.0 KEE24-AEGE24-FEGE24	VG30E	10/90 > 03/01	VK20	-	-	IK20	VK20		6	
CEDRIC, GLORIA										
2.0 Y30/31-WY30	VG20E	06/83 > 06/89	Q16P-U11	D96	Q16TT	IQ16	VQ16		6	
2.0 Y30	VG20ET(T/C)	06/83 > 05/87	Q20P-U11	-	Q20TT	IQ20	VQ20		6	
2.0 NY30-VNY30	CA20S	06/83 > 06/85	W20EX-U11	-	W20TT	IW20	VW20		4	
2.0 NY30-VNY30	CA20S	06/85 > 05/91	Q20P-U11	-	Q20TT	IQ20	VQ20		8	
2.0 NY30-VNY31	CA20S	06/85 > 05/91	Q20P-U11	-	Q20TT	IQ20	VQ20		4	
2.0 CY31-Y31	VG20DET(T/C)	06/87 > 05/88	VQ20	-	-	IQ20	VQ20		6	
2.0 CY31-Y31	VG20DET(T/C)	06/88 > 06/91	VQ16	-	-	IQ16	VQ16		6	
2.0 Y31-KY31-Y32	VG20E	06/89 > 06/99	Q16PR-U11	D43	Q16TT	IQ16	VQ16		6	
2.0 Y33	VG20E	01/96 > 06/99	Q16PR-U11	D43	Q16TT	IQ16	VQ16		6	
2.0 NY30	CA20P(LPG)	06/83 > 05/91	W20EX-U	D25	W20TT	-	VW20T		8	
2.0 NJY31-NY31-TNJY31	CA20P(LPG)	06/87 > 06/91	VW20T	-	-	-	VW20T		8	
2.0 MY31	RB20P(LPG)	06/87 > 06/89	Q20P-U11	-	Q20TT	IQ20	VQ20		6	
2.0 MJY31-CMJY31	RB20P(LPG)	06/89 > 06/99	VK20T	-	-	-	VK20T		6	
2.0 QJY31	NA20P(LPG)	06/91 >	VW20T	-	-	-	VW20T		4	
2.0 CBJY31-BJY31	VG20P(LPG)	01/04 > 09/04	PK20PR11	P28	K20TT	IK20	VK20T		6	
2.5 ENY33	RB25DET(T/C)	06/97 > 06/99	VK16	V03	-	IK16	VK16		6	
2.5 ENY34	RB25DET(T/C)	06/99 > 09/04	VK20	-	-	IK20	VK20		6	
2.5 MY33	VQ25DE	06/97 > 06/99	VK16	V03	-	IK16	VK16		6	
2.5 MY34	VQ25DD(NEO-Di)	06/99 > 12/01	VK16(*5)	-	-	IK16(*5)	VK16(*5)		6	
2.5 MY34	VQ25DD(NEO-Di)	01/02 > 09/04	IKH16(*5)	-	-	IKH16(*5)	VKH16(*5)		6	
3.0 PY30/31/32/33-YPY30/31-PAY31	VG30E	06/83 > 06/89	Q20P-U11	-	Q20TT	IQ20	VQ20		6	
3.0 PY30/31/32/33-YPY30/31-PAY31	VG30E	06/89 > 06/91	Q16PR-U11	D43	Q16TT	IQ16	VQ16		6	
3.0 PY30/31/32/33-YPY30/31-PAY31	VG30E	06/91 > 06/95	Q20PR-U11	D11	Q20TT	IQ20	VQ20		6	
3.0 PY30/31/32/33-YPY30/31-PAY31	VG30E	06/95 > 06/99	Q16PR-U11	D43	Q16TT	IQ16	VQ16		6	
3.0 PY31-PAY31	VG30ET(T/C)	06/84 > 06/89	Q20P-U11	-	Q20TT	IQ20	VQ20		6	
3.0 PY31-PAY31	VG30ET(T/C)	06/89 > 05/91	Q16PR-U11	D43	Q16TT	IQ16	VQ16		6	
3.0 PY32-PAY32-PBY32	VG30DET(T/C)	06/91 > 06/95	VQ16(*2)	-	-	IQ16(*2)	VQ16(*2)		6	
3.0 PY32	VG30DE	06/91 > 06/93	VQ20(*2)	-	-	IQ20(*2)	VQ20(*2)		6	
3.0 PY32	VG30DE	06/93 > 06/95	VQ16(*2)	-	-	IQ16(*2)	VQ16(*2)		6	
3.0 HY33-HBY33	VQ30DE	06/95 > 06/99	VK16	V03	-	IK16	VK16		6	
3.0 HY33-HBY33	VQ30DET(T/C)	06/95 > 06/99	VK20	-	-	IK20	VK20		6	
3.0 HY34	VQ30DET(T/C)	06/99 > 12/01	VK20	-	-	IK20	VK20		6	
3.0 HY34	VQ30DD(NEO-Di)	06/99 > 12/01	VK16(*5)	-	-	IK16(*5)	VK16(*5)		6	
3.0 HY34	VQ30DD(NEO-Di)	01/02 > 09/04	IKH16(*5)	-	-	IKH16(*5)	VKH16(*5)		6	
CEFIRO/ WAGON										
2.0 A31-CA31-LA31-NA31	RB20DET(T/C)	09/88 > 05/92	VQ16	-	-	IQ16	VQ16		6	
2.0 A31-CA31-LA31	RB20DE	09/88 > 08/94	VQ16	-	-	IQ16	VQ16		6	
2.0 A31-CA31-LA31	RB20E	09/88 > 08/94	Q16PR-U11	D43	Q16TT	IQ16	VQ16		6	
2.0 LA31-LCA31-LNA31	RB20DET(T/C)	05/92 > 08/94	VQ16	-	-	IQ16	VQ16		6	
2.0 A32	VQ20DE	08/94 > 12/98	VK16	V03	-	IK16	VK16		6	
2.0 WA32	VQ20DE	06/97 > 02/01	VK16	V03	-	IK16	VK16		6	
2.0 A33	VQ20DE(LEANBURN)	12/98 > 02/03	VK16	V03	-	IK16	VK16		6	
2.5 EA31-ECA31	RB25DE	05/92 > 08/94	VQ16	-	-	IQ16	VQ16		6	
2.5 PA32	VQ25DE	08/94 > 12/98	VK16	V03	-	IK16	VK16		6	
2.5 WPA32	VQ25DE	06/97 > 02/03	VK16	V03	-	IK16	VK16		6	
2.5 PA33	VQ25DD(NEO-Di)	12/98 > 02/03	VK16	V03	-	IK16	VK16		6	
3.0 HA32	VQ30DE	06/94 > 02/01	VK16	V03	-	IK16	VK16		6	
3.0 WHA32	VQ30DE	06/97 > 10/99	VK16	V03	-	IK16	VK16		6	
CIMA										
3.0 FPY31-FPAY31	VG30DE	01/88 > 08/91	VQ20(*2)	-	-	IQ20(*2)	VQ20(*2)		6	
3.0 FPY31/32-FPAY31	VG30DET(T/C)	06/88 > 06/96	VQ16(*2)	-	-	IQ16(*2)	VQ16(*2)		6	
3.0 FHY33	VQ30DET(T/C)	06/96 > 01/01	VK20	-	-	IK20	VK20		6	
3.0 HF50	VQ30DET(T/C)	01/01 > 08/10	VK20	-	-	IK20	VK20		6	
4.1 FGY32-FGDY32-FGNY32	VH41DE	08/91 > 06/96	VK16	V03	-	IK16	VK16		8	
4.1 FGY33-FGDY33-FGNY33	VH41DE	06/96 > 01/01	VK16	V03	-	IK16	VK16		8	
4.5 GF50-GNF50	VK45DD(NEO-Di)	01/01 > 08/03	IKH16	I43	-	IKH16	VKH16		8	
4.5 GF50	VK45DE	08/03 > 08/10	VKH16	-	-	IKH16	VKH16		8	
CIVILIAN										
4.5 DJW41-DHW41	TB45E	09/04 >	W16EPR-U11	D100	W16TT	IW16	VW16		6	
CLIPPER										
0.66 U71T/TP/V-U72T/TP/V	3G83	10/03 > 06/07	KJ20CR-U11	-	-	IK20	VK20		3	
CLIPPER RIO										
0.66 U71W	3G83	06/07 >	KJ20CR-U11	-	-	IK20	VK20		3	

NISSAN продолжение	3G83(T/C)	06/07 >	СТАНДАРТНЫЕ				ВАРИАНТ ЗАМЕНЫ			QUANTITY
			4 ПАК	77*	77*	77*	77*			
0.66 U72W	3G83(T/C)	06/07 >	SVK20RZ8	S18	-	IK22(*1)	VK20Y	3		
CONDOR										
2.0 PH40-PGF22	Z20	11/88 > 06/90	W16EX-U	D24	W16TT	IW16	VW16	4		
2.0 WH40	NA20	06/90 > 10/91	VW16	-	-	IW16	VW16	4		
2.0 SK2F23-SK4F23	NA20	06/95 > 06/99	W16EXR-U11	D86	W16TT	IW16	VW16	4		
2.0 SH2F23-SH4F23	KA20DE	06/99 >	K16PR-U11	D21	K16TT	IK16	VK16	4		
CREW										
2.0 HK30-THK30	RB20E	01/94 > 06/02	Q16PR-U11	D43	Q16TT	IQ16	VQ16	6		
2.0 QK30	NA20P(LPG)	07/93 > 06/98	VW20T	-	-	-	VW20T	4		
2.0 QK30	NA20P(LPG)	06/98 >	VW20T	-	-	-	VW20T	4		
CUBE										
1.3 Z10	CG13DE	02/98 > 11/99	K16PR-U11	D21	K16TT	IK16	VK16	4		
1.3 AZ10-ANZ10	CGA3DE	11/99 > 04/01	K16PR-U11	D21	K16TT	IK16	VK16	4		
1.3 AZ10-ANZ10	CGA3DE	05/01 > 10/02	K20PR-U11	D14	K20TT	IK20	VK20	4		
1.4 BZ11-BNZ11-BGZ11	CR14DE	10/02 >	IKH16	I43	-	IKH16	VKH16	4		
1.5 YZ11-YGZ11-YGNZ11	HR15DE	05/05 > 11/08	FXE20HE11	-	-	-	VFXEH20E	4		
1.5 Z12-NZ12	HR15DE	11/08 >	FXE20HE11	-	-	-	VFXEH20E	4		
DATSUN (CAB, VANETTE, RALGO), CHERRY, RALGO										
1.5 HC122-VHC122-HGC122	A15	06/82 > 08/85	W16EX-U	D24	W16TT	IW16	VW16	4		
1.5 VHGC122	A15	06/82 > 08/85	W16EX-U	D24	W16TT	IW16	VW16	4		
DATSUN (PICKUP TRUCK)										
1.6 C720-CG720	Z16	01/82 > 08/85	W16EX-U	D24	W16TT	IW16	VW16	8		
1.6 CD21-CGD21	Z16	08/85 > 09/89	W16EX-U	D24	W16TT	IW16	VW16	4		
1.6 D21-GD21	NA16S	09/89 > 01/93	W16EXR-U	D9	W16TT	IW16	VW16	4		
1.6 D21-GD21	NA16S	01/93 > 08/95	W16EXR-U11	D86	W16TT	IW16	VW16	4		
1.8 DG720-RDG720-DY720-DGY720	Z18	01/82 > 08/85	W16EX-U	D24	W16TT	IW16	VW16	8		
2.0 FD21-FGD21-FYD21-FMD21	Z20	08/86 > 09/89	W16EX-U	D24	W16TT	IW16	VW16	8		
2.0 QD21-QGD21-QYD21-QMD21	NA20S	09/89 > 08/92	W16EXR-U	D9	W16TT	IW16	VW16	4		
2.0 QD21-QGD21-QYD21-QMD21	NA20S	08/92 > 09/96	W16EXR-U11	D86	W16TT	IW16	VW16	4		
2.0 QD22	NA20S	01/97 > 06/99	W16EXR-U	D9	W16TT	IW16	VW16	4		
2.0 PD22-PLD22	KA20DE	06/99 >	K16PR-U11	D21	K16TT	IK16	VK16	4		
2.4 LFMD22	KA24E	01/97 > 06/99	K16GPR-U11	D36	-	-	VKA16	4		
2.4 LFD22-LFMD22	KA24DE	06/99	K16PR-U11	D21	K16TT	IK16	VK16	4		
DUALIS										
2.0 J10-NJ10	MR20DE	05/07 > 05/08	FXE20HR11	S45	-	-	VFXEH20	4		
2.0 KJ10-KNJ10	MR20DE	05/08 >	FXE20HR11	S45	-	-	VFXEH20	4		
ELGRAND										
2.5 E51-NE51-ME51-MNE51	VQ25DE	12/04 >	VKH16	-	-	IKH16	VKH16	6		
3.3 ALE50-ALWE50	VG33E	05/97 > 08/00	K16PR-U11	D21	K16TT	IK16	VK16	6		
3.5 APE50-APWE50-E51-NE51	VQ35DE	08/00 >	VKH16	-	-	IKH16	VKH16	6		
ESCARGO										
1.5 G20	E15	01/89 > 12/90	W16EX-U11	-	W16TT	IW16	VW16	4		
EXA										
1.6 KEN13	CA16DE	10/86 > 08/90	VQ20	-	-	IQ20	VQ20	4		
EXPERT										
1.8 VW11-VNW11	QG18DE	06/99 > 08/02	K16PR-U11(*5)	-	-	IK16(*5)	VK16(*5)	4		
1.8 VW11-VNW11	QG18DEN(CNG)	01/00 >	IK22	I10	-	IK22	VK22	4		
1.8 VW11-VNW11	QG18DE	08/02 >	K16HPR-U11(*5)	-	-	IKH16(*5)	VKH16(*5)	4		
FAIRLADY Z										
2.0 S130-GS130	L20E	12/81 > 09/83	W16EX-U11	-	W16TT	IW16	VW16	6		
2.0 Z31-GZ31	VG20ET(T/C)	09/83 > 06/89	Q20P-U11	-	Q20TT	IQ20	VQ20	6		
2.0 PZ31-PGZ31	RB20DET(T/C)	10/85 > 07/89	VQ16	-	-	IQ16	VQ16	6		
3.0 HZ31-HGZ31	VG30ET(T/C)	09/83 > 06/89	Q20P-U11	-	Q20TT	IQ20	VQ20	6		
3.0 HZ31-HGZ31	VG30DE	10/86 > 06/89	VQ20(*2)	-	-	IQ20(*2)	VQ20(*2)	6		
3.0 Z32-GZ32-HZ32	VG30DE	07/89 > 07/02	VK20	-	-	IK20	VK20	6		
3.0 CZ32-GCZ32	VG30DETT(T/C)	07/89 > 07/02	VK20	-	-	IK20	VK20	6		
3.5 Z33-HZ33	VQ35DE	07/02 > 01/07	VKH16	-	-	IKH16	VKH16	6		
3.5 Z33-HZ33	VQ35HR	01/07 > 12/08	FXE22HR11	S49	-	-	VFXEH22	6		
3.7 Z34-HZ34	VQ37VHR	12/08 >	FXE24HR11	S59	-	-	-	6		
FIGARO										
1.0 FK10	MA10ET(T/C)	02/91 > 04/92	W20EXR-U11	D10	W20TT	IW20	VW20	4		
FUGA										
2.5 Y50	VQ25DE	10/04 > 12/07	VKH16	-	-	IKH16	VKH16	6		
2.5 Y50	VQ25HR	12/07 > 11/09	FXE22HR11	S49	-	-	VFXEH22	6		
2.5 Y51	VQ25HR	11/09 >	FXE22HR11	S49	-	-	VFXEH22	6		
3.5 PY50-PNY50	VQ35DE	10/04 > 12/07	VKH16	-	-	IKH16	VKH16	6		
3.5 PY50-PNY50	VQ35HR	12/07 > 11/09	FXE22HR11	S49	-	-	VFXEH22	6		
3.7 KY51+KNY51	VQ37VHR	11/09 >	FXE24HR11	S59	-	-	-	6		
4.5 GY50	VK45DE	08/05 > 11/09	VKH16	-	-	IKH16	VKH16	8		

				СТАНДАРТНЫЕ		ВАРИАНТ ЗАМЕНЫ		QUANTITY	
				4 PACK		77*			
NISSAN <i>продолжение</i>									
HOMER									
1.6	YSE21-VBE23-MF21-MFG21	J16	01/76 > 02/88	W16EX-U	D24	W16TT	IW16	VW16	4
1.6	F21	J16	01/76 > 02/88	W16EX-U	D24	W16TT	IW16	VW16	4
2.0	VPF21-VPGF21	H20	01/76 > 02/88	W16ES-U	-	-	-	-	4
2.0	PF20-UPF21-PF21-PGF21	H20	01/76 > 02/88	W16ES-U	-	-	-	-	4
INFINITI Q45									
4.5	G50-HG50	VH45DE	1/89 > 09/97	VK20	-	-	IK20	VK20	8
KIX									
0.66	H59A	4A30(T/C)	11/08 >	SXU22PR-A9	S28	-	IXU22	VXU22	3
LAFESTA									
2.0	B30-NB30	MR20DE	12/04 > 11/05	ZXE20HR13	S50	-	-	VFXE20	4
2.0	B30-NB30	MR20DE	12/05 >	FXE20HR11	S45	-	-	VFXE20	4
LARGO									
2.4	W30-CW30-NW30-NCW30	KA24DE	05/93 > 06/99	K16PR-U	D77	K16TT	IK16	VK16	4
LAUREL									
1.8	FJC31/32	CA18S	09/82 > 10/86	W16EX-U11	-	W16TT	IW16	VW16	8
1.8	FJC31/32-TFJC32	CA18S	10/86 > 01/89	Q16P-U11	D96	Q16TT	IQ16	VQ16	4
1.8	FC33	CA18i	01/89 > 01/93	Q16PR-U11	D43	Q16TT	IQ16	VQ16	4
1.8	TFJC32	CA18P(LPG)	10/84 > 03/87	W20EX-U	D25	W20TT	-	VW20T	8
1.8	FJC32	CA18P(LPG)	04/87 > 08/93	VW20T	-	-	-	VW20T	8
2.0	UC231-UJC31-KUC231	Z20	10/79 > 10/84	W20EX-U11	-	W20TT	IW20	VW20	8
2.0	HC31-HJC31	L20E	11/80 > 10/84	W16EX-U11	-	W16TT	IW16	VW16	6
2.0	HC31	L20E(T/C)	11/80 > 10/84	W16EX-U11	-	W16TT	IW16	VW16	6
2.0	HC32-HJC32	RB20E	10/84 > 01/89	Q16P-U11	D96	Q16TT	IQ16	VQ16	6
2.0	GC32	VG20E(T/C)	10/84 > 01/89	Q20P-U11	-	Q20TT	IQ20	VQ20	6
2.0	HC32	RB20DET(T/C)	10/86 > 01/89	VQ16	-	-	IQ16	VQ16	6
2.0	HC33-HCC33-HC34	RB20DE/DET(T/C)	12/88 > 06/97	VQ16	-	-	IQ16	VQ16	6
2.0	HC33-HC34	RB20E	01/89 > 06/97	Q16PR-U11	D43	Q16TT	IQ16	VQ16	6
2.0	HC35	RB20DE(LEANBURN)	06/97 >	VK16	V03	-	IK16	VK16	6
2.0	HC35	RB20DE	06/97 >	VK16	V03	-	IK16	VK16	6
2.5	EC33-ECC33	RB25DE	10/91 > 01/93	VQ16	-	-	IQ16	VQ16	6
2.5	GC34-GCC34-GNC34	RB25DE/DET(T/C)	01/93 > 06/97	VK16	V03	-	IK16	VK16	6
2.5	GC35-GNC35	RB25DE	06/97 >	VK16	V03	-	IK16	VK16	6
2.5	GC35-GCC35	RB25DET(T/C)	06/97 >	VK16	V03	-	IK16	VK16	6
LAUREL SPIRIT									
1.5	HB11/12	E15-E15E	01/82 > 09/87	W16EX-U11	-	W16TT	IW16	VW16	4
1.5	HB11	E15E(T/C)	01/83 > 08/86	W20EX-U11	-	W20TT	IW20	VW20	4
1.5	FB12-FBN12	GA15/15E	09/87 > 05/90	Q16PR-U11	D43	Q16TT	IQ16	VQ16	4
1.6	EB12	CA16DE	08/86 > 08/90	VQ20	-	-	IQ20	VQ20	4
LEOPARD									
1.8	JF30	Z18	11/80 > 02/86	W16EX-U11	-	W16TT	IW16	VW16	8
2.0	PF30	L20E-L20E(T/C)	11/80 > 02/86	W16EX-U11	-	W16TT	IW16	VW16	6
2.0	GF31	VG20DET(T/C)	08/88 > 06/92	VQ16	-	-	IQ16	VQ16	6
2.0	GF31	VG20E	08/88 > 06/92	Q16PR-U11	D43	Q16TT	IQ16	VQ16	6
2.0	GF31	VG20E(T/C)	02/86 > 08/88	Q20PR-U11	D11	Q20TT	IQ20	VQ20	6
2.0	JY33	VG20E	01/97 > 06/99	Q16PR-U11	D43	Q16TT	IQ16	VQ16	6
2.5	JENY33	RB25DET(T/C)	10/97 > 06/99	VK16	V03	-	IK16	VK16	6
2.5	JMY33	VQ25DE	10/97 > 06/99	VK16	V03	-	IK16	VK16	6
3.0	NF30-GF31	VG30E(T/C)	06/84 > 11/86	Q20P-U11	-	Q20TT	IQ20	VQ20	6
3.0	UF31	VG30DE	02/86 > 06/92	VQ20(*2)	-	-	IQ20(*2)	VQ20(*2)	6
3.0	UF31	VG30DET(T/C)	08/88 > 06/92	VQ20(*2)	-	-	IQ20(*2)	VQ20(*2)	6
3.0	JPY32	VG30DE	06/92 > 03/96	VQ20(*2)	-	-	IQ20(*2)	VQ20(*2)	6
3.0	JPY33	VG30E	03/96 > 12/97	Q16PR-U11	D43	Q16TT	IQ16	VQ16	6
3.0	JHY33	VQ30DE	03/96 > 06/99	VK16	V03	-	IK16	VK16	6
3.0	JHBY33-JHY33	VQ30DET	03/96 > 06/99	VK20	-	-	IK20	VK20	6
3.0	JHY33	VQ30DD(NEO-Di)	10/97 > 06/99	VK16	V03	-	IK16	VK16	6
4.1	JGBY32	VH41DE	06/92 > 03/96	VK16	V03	-	IK16	VK16	8
LIVERTY									
2.0	RM12+RNM12	QR20DE	05/01 > 12/04	K16HPR-U11	-	KH16T	IKH16	VKH16	4
MARCH									
0.9	EK10	MA09ERT(S/C-T/C)	08/88 > 01/92	W20EPR-U	D2	W20TT	IW20	VW20	4
1.0	K10	MA10(S)	10/82 > 03/88	W14EX-U11	-	-	IW16	VW16	4
1.0	K10	MA10E(T/C)	02/85 > 03/88	W20EX-U11	-	W20TT	IW20	VW20	4
1.0	K10	MA10S	04/88 > 01/92	W14EXR-U11	-	-	IW16	VW16	4
1.0	K10	MA10E(T/C)	04/88 > 01/89	W20EXR-U11	D10	W20TT	IW20	VW20	4
1.0	K11-WK11	CG10DE	01/92 > 02/02	K16PR-U11	D21	K16TT	IK16	VK16	4
1.0	K12	CR10DE	03/02 > 06/03	IKH16	I43	-	IKH16	VKH16	4
1.2	AK12	CR12DE	03/02 >	IKH16	I43	-	IKH16	VKH16	4
1.3	HK11-FHK11	CG13DE	01/92 > 11/99	K16PR-U11	D21	K16TT	IK16	VK16	4

NISSAN продолжение	CGA3DE	11/99 > 02/02	K16PR-U11	СТАНДАРТНЫЕ		K16TT	ВАРИАНТ ЗАМЕНЫ		QUANTITY
				4 ПАК	77*		77*	77*	
1.3 AK11-ANK11-WAK11	CGA3DE	11/99 > 02/02	K16PR-U11	D21	K16TT	IK16	VK16	4	
1.4 BK12(14S)	CR14DE	03/02 > 08/05	IKH16	I43	-	IKH16	VKH16	4	
1.4 BNK12	CR14DE	09/02 >	IKH16	I43	-	IKH16	VKH16	4	
1.4 BK12(14S)	CR14DE	07/03 > 08/05	VKH20	-	-	IKH20	VKH20	4	
1.5 YK12	HR15DE	08/05 >	FXE20HE11	-	-	-	VFXEH20E	4	
MAXIMA									
3.0 J30	VG30E	10/88 > 07/91	K20PR-U11	D14	K20TT	IK20	VK20	6	
3.0 PJ30	VG30DE	08/91 > 08/94	VK16	V03	-	IK16	VK16	6	
MICRA C+C									
1.6 FHZK12	HR16DE	07/07 >	FXE20HR11	S45	-	-	VFXEH20	4	
MOCO									
0.66 MG21S	K6A(T/C)	04/02 > 02/06	IXU22C	-	-	IXU22	VXU22	3	
0.66 MG21S(4WD)	K6A	04/02 > 02/06	XU22EPR-U	-	-	IXU22	VXU22	3	
0.66 MG21S(2WD)	K6A	04/02 > 02/06	IXU22C	-	-	IXU22	VXU22	3	
0.66 MG22S	K6A(DOHC)	02/06 > 06/09	IXU22C(*5)	-	-	IXU22	VXU22	3	
0.66 MG22S	K6A(DOHC)	06/09 >	IXU22HPR(*5)	-	-	IXUH22	VXUH22	3	
0.66 MG22S	K6A(T/C)	02/06 >	IXU22C(*5)	-	-	IXU22	VXU22	3	
MURANO									
2.5 TZ50	QR25DE	09/04 > 09/08	K16HPR-U11	-	KH16T	IKH16	VKH16	4	
2.5 TNZ51+TZ51	QR25DE	09/08 >	FXE20HR11	S45	-	-	VFXEH20	4	
3.5 PNZ50-PZ50	VQ35DE	09/04 > 09/08	VKH16	-	-	IKH16	VKH16	6	
3.5 PNZ51	VQ35DE	09/08 >	FXE22HR11	S49	-	-	VFXEH22	6	
NOTE									
1.5 E11-NE11	HR15DE	01/05 >	FXE20HE11	-	-	-	VFXEH20E	4	
1.6 ZE11	HR16DE	10/08 >	FXE20HR11	S45	-	-	VFXEH20	4	
OTTI									
0.66 H91W	3G83(SOHC)	06/05 > 10/06	KJ16CR-U11	-	-	IK16	VK16	3	
0.66 H91W	3G83(T/C)	06/05 > 10/06	SVK20RZ8	S18	-	IK22(*1)	VK20Y	3	
0.66 H92W	3G83(SOHC)	10/06 >	KJ20CR-U11	-	-	IK20	VK20	3	
0.66 H92W	3G83(T/C)	10/06 >	SVK20RZ8	S18	-	IK22(*1)	VK20Y	3	
PAO									
1.0 PK10	MA10S	01/89 > 12/91	W14EXR-U11	-	-	IW16	VW16	4	
PINO									
0.66 HC24S	K6A(DOHC)	01/07 >	IXU22C	-	-	IXU22	VXU22	3	
PRAIRIE/ LIBERTY, LANGLEY, LIBERTA VILLA									
1.5 HN12	E15ET(T/C)	05/81 > 10/86	W20EX-U11	-	W20TT	IW20	VW20	4	
1.5 BM10	E15	08/82 > 09/88	W14EX-U11	-	-	IW16	VW16	4	
1.5 VBM10	E15	08/82 > 09/88	W16EX-U11	-	W16TT	IW16	VW16	4	
1.5 HN12-HNN13-BHN13	E15-E15E	10/86 > 08/90	W16EX-U11	-	W16TT	IW16	VW16	4	
1.5 BFN13-BFNN13	GA15-GA15E	09/88 > 08/90	Q16PR-U11	D43	Q16TT	IQ16	VQ16	4	
1.6 BEN13	CA16DE	10/86 > 08/90	VQ20	-	-	IQ20	VQ20	4	
1.8 PM10	CA18	08/82 > 09/88	W16EX-U11	-	W16TT	IW16	VW16	8	
2.0 HNM10	CA20	10/85 > 09/88	W20EX-U11	-	W20TT	IW20	VW20	8	
2.0 M11-NM11	CA20S	09/88 > 08/95	Q20PR-U11	D11	Q20TT	IQ20	VQ20	8	
2.0 PM11-PNM11	SR20DE	08/95 > 11/98	K16R-U	-	K16TT	IK16	VK16	4	
2.0 PM12-PNM12	SR20DE	11/98 > 04/01	K16R-U11	-	K16TT	IK16	VK16	4	
2.0 PNM12	SR20DET(T/C)	10/99 > 04/01	VK20	-	-	IK20	VK20	4	
2.4 HM11-HNM11	KA24E	09/90 > 08/95	K16GPR-U11	D36	-	-	VKA16	4	
PRESAGE									
2.4 U30-NU30-HN30	KA24DE	06/98 > 07/01	K16PR-U11	D21	K16TT	IK16	VK16	4	
2.5 TU30-TNU30	QR25DE	08/01 > 06/03	K16HPR-U11	-	KH16T	IKH16	VKH16	4	
2.5 TU31-TNU31	QR25DE	07/03 > 05/06	K16HPR-U11	-	KH16T	IKH16	VKH16	4	
3.0 HU30	VQ30DE	06/98 > 06/03	VK16	V03	-	IK16	VK16	6	
3.5 PU31-PNU31	VQ35DE	07/03 >	VKH16	-	-	IKH16	VKH16	6	
PRESEA									
1.5 R10	GA15DS	06/90 > 01/95	K16PR-U11	D21	K16TT	IK16	VK16	4	
1.5 R11	GA15DE	01/95 > 08/00	K16PR-U11	D21	K16TT	IK16	VK16	4	
1.8 PR10	SR18Di	06/90 > 05/92	K16R-U	-	K16TT	IK16	VK16	4	
1.8 PR10	SR18DE	06/92 > 01/95	K16PR-U11	D21	K16TT	IK16	VK16	4	
1.8 PR11	SR18DE	01/95 > 08/00	K16R-U	-	K16TT	IK16	VK16	4	
2.0 HR10	SR20DE	06/90 > 05/92	VK20	-	-	IK20	VK20	4	
2.0 HR10	SR20DE	06/92 > 01/95	VK16	V03	-	IK16	VK16	4	
2.0 HR11	SR20DE	01/95 > 08/00	K16R-U	-	K16TT	IK16	VK16	4	
PRESIDENT									
4.4 H251-252-H252	Y44E	07/76 > 10/90	W14EXR-U11	-	-	IW16	VW16	8	
4.5 JHG50-JG50-PHG50-PG50	VH45DE	10/90 > 04/93	VK16	V03	-	IK16	VK16	8	
4.5 JHG50-JG50	VH45DE	04/93 > 08/02	VK16	V03	-	IK16	VK16	8	
4.5 PGF50	VK45DE	10/03 > 08/10	VKH16	-	-	IKH16	VKH16	8	

			СТАНДАРТНЫЕ		ВАРИАНТ ЗАМЕНЫ		QUANTITY	
				4 PACK				
NISSAN продолжение								
PRIMERA/ WAGON								
1.8 P10	SR18DE-SR18Di	02/90 > 09/95	K16R-U	-	K16TT	IK16	VK16	4
1.8 P11-WP11	SR18DE	09/95 > 09/98	K16PR-U11	D21	K16TT	IK16	VK16	4
1.8 WQP11-QP11	QG18DD(NEO-Di)	09/98 > 01/01	VK16	V03	-	IK16	VK16	4
1.8 WQP11-QP11	QG18DE(LEANBURN)	09/98 > 01/01	VK16	V03	-	IK16	VK16	4
1.8 QP12	QG18DE	02/02 >	K16HPR-U11(*5)	-	-	IKH16(*5)	VKH16(*5)	4
2.0 HP10-HNP10	SR20DE	02/90 > 09/94	VK20	-	-	IK20	VK20	4
2.0 HP10-HNP10	SR20DE	09/94 > 09/95	K16R-U	-	K16TT	IK16	VK16	4
2.0 FHP10	SR20DE	10/91 > 11/96	VK20	-	-	IK20	VK20	4
2.0 HP11-HNP11	SR20DE	09/95 > 01/01	K16R-U11	-	K16TT	IK16	VK16	4
2.0 FHP11-WHP11-WHNP11	SR20DE	02/97 > 01/01	K16R-U11	-	K16TT	IK16	VK16	4
2.0 HP11-WHP11	SR20VE	09/97 > 01/01	K20PR-U	D22	K20TT	IK20	VK20	4
2.0 TP12-WTP12-WTNP12	QR20DE(NEO)	01/01 >	K16HPR-U11	-	KH16T	IKH16	VKH16	4
2.0 TNP12	QR20DE	08/01 >	K16HPR-U11	-	KH16T	IKH16	VKH16	4
2.0 HP12-WHP12	SR20VE(NEO VVL)	08/01 > 06/03	VKH20	-	-	IKH20	VKH20	4
PULSAR SERIE S-RV, LUCINO S-RV								
1.5 FN15-FNN15	GA15DE	05/96 >	K16PR-U11	D21	K16TT	IK16	VK16	4
1.6 JN15	SR16VE	09/97 >	K20PR-U	D22	K20TT	IK20	VK20	4
1.8 HNN15(4WD)	SR18DE	05/96 >	K16R-U11	-	K16TT	IK16	VK16	4
1.8 HNN15(2WD)	SR18DE	05/96 >	K16R-U	-	K16TT	IK16	VK16	4
PULSAR/ SERIE, LUCINO								
1.3 UN10-PN12-VUN10-YB11	E13	03/81 > 12/84	W14EX-U11	-	-	IW16	VW16	4
1.3 N13	E13	05/86 > 08/90	W16EX-U11	-	W16TT	IW16	VW16	4
1.3 N13	E13	04/88 > 08/90	W16EXR-U11	D86	W16TT	IW16	VW16	4
1.3 N14	GA13DS	08/90 > 01/95	K16PR-U11	D21	K16TT	IK16	VK16	4
1.5 HN13-HNN13	E15-E15E	05/86 > 04/88	W16EX-U11	-	W16TT	IW16	VW16	4
1.5 FN13-FNN13	GA15/E	04/88 > 08/90	Q16P-U11	D96	K16TT	IQ16	VQ16	4
1.5 FN14-FNN14	GA15DS	08/90 > 01/95	K16PR-U11	D21	K16TT	IK16	VK16	4
1.5 FN15-FNN15	GA15DE	01/95 >	K16PR-U11	D21	K16TT	IK16	VK16	4
1.6 EN13	CA16DE	05/86 > 08/90	VQ20	-	-	IQ20	VQ20	4
1.6 EN14	GA16DE	08/90 > 01/95	K16PR-U11	D21	K16TT	IK16	VK16	4
1.6 EN15	GA16DE	01/95 >	K16PR-U11	D21	K16TT	IK16	VK16	4
1.6 JN15(VZ-R-N1)	SR16VE(VVL)	09/97 >	VK22	-	-	IK22	VK22	4
1.6 JN15(VZ-R)	SR16VE(VVL)	09/97 >	K20PR-U	D22	K20TT	IK20	VK20	4
1.8 HN14-HN15	SR18DE	08/90 > 08/92	K20R-U	D31	K20TT	IK20	VK20	4
1.8 HN14-HN15-HNN15	SR18DE	08/92 >	K16R-U	-	K16TT	IK16	VK16	4
1.8 HN15	SR18DE	10/98 >	K16R-U11	-	K16TT	IK16	VK16	4
2.0 RNN14	SR20DET(T/C)	08/90 > 01/95	VK22	-	-	IK22	VK22	4
RASHEEN/ FORZA								
1.5 RFNB14	GA15DE	12/94 > 08/00	K16PR-U11	D21	K16TT	IK16	VK16	4
1.8 RHN14	SR18DE	01/97 > 08/00	K16R-U11	-	K16TT	IK16	VK16	4
2.0 RKN14	SR20DE	04/98 > 08/00	K16R-U11	-	K16TT	IK16	VK16	4
R'NESSA								
2.0 N30	SR20DE	10/97 > 01/00	K16PR-U11	D21	K16TT	IK16	VK16	4
2.0 N30	SR20DE	01/00 > 07/01	PK20PR-P8	P27	K20TT	IK20	VK20	4
2.0 NN30	SR20DET(T/C)	10/97 > 07/01	PK20PR-P8	P27	K20TT	IK20	VK20	4
2.4 PNN30	KA24DE	10/97 > 07/01	K16PR-U11	D21	K16TT	IK16	VK16	4
ROOX								
0.66 ML21S	K6A	12/09 >	IXU22HPR	-	-	IXUH22	VXUH22	3
0.66 ML21S	K6A(T/C)	12/09 >	IXU22HPR	-	-	IXUH22	VXUH22	3
SAFARI								
4.0 FG161	PF	09/83 > 10/97	W16EX-U	D24	W16TT	IW16	VW16	6
4.2 FGY60-WGY60	TB42S-TB42E	11/91 > 03/98	W16EXR-U	D9	W16TT	IW16	VW16	6
4.5 WGY61	TB45E	10/97 > 11/02	W16EPR-U11	D100	W16TT	IW16	VW16	6
4.8 WFGY61	TB48DE	11/02 >	VKH16	-	-	IKH16	VKH16	6
SERENA								
2.0 PC24-PNC24-VC24-VNC24	SR20DE	06/99 > 11/01	K16R-U11	-	K16TT	IK16	VK16	4
2.0 TC24-TNC24	QR20DE(NEO)	12/01 > 05/05	K16HPR-U11	-	KH16T	IKH16	VKH16	4
2.0 C25-NC25	MR20DE	05/05 > 12/05	FXE20HR11	S45	-	-	VFXEH20	4
2.0 C25-NC25	MR20DE	12/05 >	FXE20HR11	S45	-	-	VFXEH20	4
2.0 CC25-CNC25	MR20DE	06/06 >	FXE20HR11	S45	-	-	VFXEH20	4
2.5 RC24	QR25DE(NEO)	12/01 > 05/05	K16HPR-U11	-	KH16T	IKH16	VKH16	4
SILVIA, GAZELLE								
1.8 S12	CA18ET(T/C)	08/83 > 04/88	Q20P-U11	-	Q20TT	IQ20	VQ20	8
1.8 JS12	CA18	08/83 > 04/88	W16EX-U11	-	W16TT	IW16	VW16	8
1.8 JS12	CA18E	08/83 > 04/88	Q16P-U11	D96	Q16TT	IQ16	VQ16	8
1.8 S12/13-KS13	CA18DET(T/C)	02/86 > 01/91	VQ20	-	-	IQ20	VQ20	4
1.8 S13-KS13	CA18DE	05/88 > 01/91	VQ20	-	-	IQ20	VQ20	4
2.0 US110	FJ20E	04/82 > 02/86	W20EX-U11	-	W20TT	IW20	VW20	4







			СТАНДАРТНЫЕ		ВАРИАНТ ЗАМЕНЫ			QUANTITY
				4 ПАК				
NISSAN <i>продолжение</i>								
2.0 US12	FJ20ET(T/C)	08/83 > 02/86	W20EX-U11	-	W20TT	IW20	VW20	4
2.0 PS13-S14-CS14	SR20DE	01/91 > 01/99	VK20	-	-	IK20	VK20	4
2.0 KPS13-PS13-S14-CS14-S15	SR20DET(T/C)	01/91 > 08/01	PK20PR-P8	P27	K20TT	IK20	VK20	4
2.0 S15	SR20DE	01/99 > 08/01	K20R-U	D31	K20TT	IK20	VK20	4
SKYLINE								
1.8 VPJR30	Z18S	10/81 > 11/89	W16EX-U	D24	W16TT	IW16	VW16	8
1.8 FJR31-WFJR31	CA18S	10/82 > 08/87	W16EX-U11	-	W16TT	IW16	VW16	8
1.8 FJR31-WFJR31	CA18S	05/88 > 04/90	Q16P-U11	D96	Q16TT	IQ16	VQ16	8
1.8 FJR30	CA18S/E	08/83 > 11/89	Q16P-U11	D96	Q16TT	IQ16	VQ16	8
1.8 FR32	CA18i	05/89 > 08/93	Q16PR-U11	D43	Q16TT	IQ16	VQ16	8
2.0 DR30-KDR30	FJ20E	10/81 > 08/85	W20EX-U11	-	W20TT	IW20	VW20	4
2.0 DR30-KDR30	FJ20ET(T/C)	02/83 > 08/85	W20EX-U11	-	W20TT	IW20	VW20	4
2.0 HR31	RB20DET(T/C)	08/87 > 05/89	VQ20	-	-	IQ20	VQ20	6
2.0 HR31-YHR31	RB20DE	09/87 > 05/89	VQ20	-	-	IQ20	VQ20	6
2.0 HR31-YHR31	RB20E	02/88 > 05/89	Q16PR-U11	D43	Q16TT	IQ16	VQ16	6
2.0 HR31-WHJR31	RB20ET(T/C)	02/88 > 05/89	Q20P-U11	-	Q20TT	IQ20	VQ20	6
2.0 HCR32-HNR32	RB20DET(T/C)	05/89 > 08/91	VQ16	-	-	IQ16	VQ16	6
2.0 HCR32-HNR32	RB20DET(T/C)	08/91 > 08/93	VQ20	-	-	IQ20	VQ20	6
2.0 HR32-HCR32	RB20DE	05/89 > 08/91	VQ16	-	-	IQ16	VQ16	6
2.0 HR32-HCR32	RB20DE	08/91 > 08/93	VQ20	-	-	IQ20	VQ20	6
2.0 HR32-YHR32	RB20E	05/89 > 08/93	Q16PR-U11	D43	Q16TT	IQ16	VQ16	6
2.0 HR33	RB20E	08/93 > 05/98	Q16PR-U11	D43	Q16TT	IQ16	VQ16	6
2.0 HR34-ENR34	RB20DE(LEANBURN)	05/98 > 05/01	VK16	V03	-	IK16	VK16	6
2.5 ECR32-ER32	RB25DE	08/91 > 08/93	VQ16	-	-	IQ16	VQ16	6
2.5 ER33-ECR33	RB25DET(T/C)	08/93 > 05/98	VK16	V03	-	IK16	VK16	6
2.5 ER33-ECR33-ENR33	RB25DE	08/93 > 05/98	VK16	V03	-	IK16	VK16	6
2.5 ER34-ENR34	RB25DE	05/98 > 05/01	IK16	V03	-	IK16	VK16	6
2.5 ER34	RB25DET(T/C)	05/98 > 05/01	VK20	-	-	IK20	VK20	6
2.5 V35-NV35	VQ25DD(NEO-Di)	06/01 > 11/06	IKH16	I43	-	IKH16	VKH16	6
2.5 V36-NV36	VQ25HR	11/06 >	FXE22HR11	S49	-	-	VFXEH22	6
2.6 BNR32	RB26DETT(T/C)	08/89 > 01/95	VQ20	-	-	IQ20	VQ20	6
2.6 BCNR33	RB26DETT(T/C)	01/95 > 01/99	VQ20	-	-	IQ20	VQ20	6
2.6 BNR34	RB26DETT(T/C)	01/99 > 05/01	VQ20	-	-	IQ20	VQ20	6
3.0 HV35	VQ30DD(NEO-Di)	06/01 > 11/04	IKH16	I43	-	IKH16	VKH16	6
3.5 PV35	VQ35DE	01/02 > 11/06	VKH16	-	-	IKH16	VKH16	6
3.5 PV36	VQ35HR	11/06 > 12/08	FXE22HR11	S49	-	-	VFXEH22	6
3.7 KV36	VQ37VHR	12/08 >	FXE24HR11	S59	-	-	-	6
SKYLINE COUPE								
3.5 CPV35	VQ35DE	01/03 > 10/07	VKH16	-	-	IKH16	VKH16	6
3.7 CKV36	VQ37VHR	10/07 >	FXE24HR11	S59	-	-	-	6
SKYLINE CROSSOVER								
3.7 J50+NJ50	VQ37VHR	10/07 > 12/08	FXE24HR11	S59	-	-	-	6
STAGEA								
2.0 WHC34	RB20E	10/96 > 08/97	Q16PR-U11	D43	Q16TT	IQ16	VQ16	6
2.0 WHC34	RB20DE(LEANBURN)	08/97 > 09/01	VK16	V03	-	IK16	VK16	6
2.5 WGC34-WGNC34	RB25DET(T/C)	10/96 > 08/98	VK16	V03	-	IK16	VK16	6
2.5 WGC34-WGNC34	RB25DET(T/C)	08/98 > 10/01	VK20	-	-	IK20	VK20	6
2.5 WGC34-WGNC34	RB25DE	10/96 > 09/01	VK16	V03	-	IK16	VK16	6
2.5 NM35-M35	VQ25DD(NEO-Di)	10/01 >	IKH16	I43	-	IKH16	VKH16	6
2.5 NM35	VQ25DET(T/C)	10/01 > 08/04	IKH22	I45	-	IKH22	VKH22	6
2.6 WGNC34(260RS)	RB26DETT(T/C)	11/97 > 09/01	VQ20	-	-	IQ20	VQ20	6
3.0 HM35-M35	VQ30DD(NEO-Di)	10/01 > 08/04	IKH16	I43	-	IKH16	VKH16	6
3.5 PM35-PNM35	VQ35DE	08/04 >	VKH16	-	-	IKH16	VKH16	6
STANZA/ FX								
1.6 T11-FT11	CA16	06/81 > 06/85	W16EX-U11	-	W16TT	IW16	VW16	8
1.6 T12	CA16	06/86 > 04/88	Q16P-U11	D96	Q16TT	IQ16	VQ16	8
1.6 T12	CA16	05/88 > 02/90	Q16PR-U11	D43	Q16TT	IQ16	VQ16	8
1.8 PT11-FPT11	CA18-CA18E	06/81 > 06/86	W16EX-U11	-	W16TT	IW16	VW16	8
1.8 PT12	CA18DET(T/C)	06/86 > 02/90	VQ20	-	-	IQ20	VQ20	4
1.8 PT12	CA18ET(T/C)	06/86 > 02/90	Q20P-U11	-	Q20TT	IQ20	VQ20	8
1.8 PT12	CA18i	06/86 > 04/88	Q16P-U11	D96	Q16TT	IQ16	VQ16	8
1.8 PT12	CA18DE	01/88 > 02/90	VQ20	-	-	IQ20	VQ20	4
1.8 PT12	CA18i	05/88 > 02/90	Q16PR-U11	D43	Q16TT	IQ16	VQ16	8
SUNNY CALIFORNIA								
1.5 WHB11-WHB12-WHNB12	E15	10/81 > 09/87	W16EX-U11	-	W16TT	IW16	VW16	4
1.5 WFB12-WFNB12	GA15S/15E	09/87 > 10/90	Q16PR-U11	D43	Q16TT	IQ16	VQ16	4
1.5 WFY10-WFNY10	GA15DS	10/90 > 06/95	K16PR-U11	D21	K16TT	IK16	VK16	4
1.5 WFY10-WFNY10	GA15DE	06/95 > 05/96	K16PR-U11	D21	K16TT	IK16	VK16	4

				СТАНДАРТНЫЕ		ВАРИАНТ ЗАМЕНЫ		QUANTITY
				4 PACK				
NISSAN <i>продолжение</i>								
SUNNY TRUCK								
1.2 B122-GB122	A12S	10/89 > 03/94	W16EXR-U11	D86	W16TT	IW16	VW16	4
SUNNY, NX COUPE, LUCINO COUPE								
1.3 B11-WB11	E13S	10/81 > 09/85	W16EX-U	D24	W16TT	IW16	VW16	4
1.3 B12	E13S	09/85 > 03/88	W16EX-U11	-	W16TT	IW16	VW16	4
1.3 B12	E13S	04/88 > 01/90	W16EXR-U11	D86	W16TT	IW16	VW16	4
1.3 B13	GA13DS	01/90 > 01/94	K16PR-U11	D21	K16TT	IK16	VK16	4
1.3 B14	GA13DE	01/94 > 10/98	K16PR-U11	D21	K16TT	IK16	VK16	4
1.3 B15	QG13DE	10/98 > 09/04	K16PR-U11	D21	K16TT	IK16	VK16	4
1.5 HB11-KHB11-WHB11	E15E	10/81 > 09/85	W16EX-U11	-	W16TT	IW16	VW16	4
1.5 HB12-HNB12	E15E/S	09/85 > 09/87	W16EX-U11	-	W16TT	IW16	VW16	4
1.5 HB11/12	E15ET(T/C)	09/82 > 09/87	W20EX-U11	-	W20TT	IW20	VW20	4
1.5 FB12-FNB12	GA15/15E/15S	09/87 > 01/90	Q16PR-U11	D43	Q16TT	IQ16	VQ16	4
1.5 FB13-FNB13	GA15DS	01/90 > 01/94	K16PR-U11	D21	K16TT	IK16	VK16	4
1.5 FB14-FNB14	GA15DE	01/94 > 10/98	K16PR-U11	D21	K16TT	IK16	VK16	4
1.5 FB14-FNB14	GA15DE(LEANBURN)	05/94 > 10/98	VK16	V03	-	IK16	VK16	4
1.5 FB15-FNB15	QG15DE(LEANBURN)	10/98 > 04/02	K16PR-U11	D21	K16TT	IK16	VK16	4
1.5 FB15-FNB15	QG15DE	10/98 > 04/02	K16PR-U11	D21	K16TT	IK16	VK16	4
1.5 FB15-FNB15	QG15DE	05/02 > 09/04	K16HPR-U11	-	KH16T	IKH16	VKH16	4
1.6 EB12	CA16DE	08/86 > 01/90	VQ20	-	-	IQ20	VQ20	4
1.6 EB13	GA16DE	01/90 > 01/94	K16PR-U11	D21	K16TT	IK16	VK16	4
1.6 EB14	GA16DE	01/94 > 10/98	K16PR-U11	D21	K16TT	IK16	VK16	4
1.6 JB14	SR16VE	09/97 > 10/98	K20PR-U	D22	K20TT	IK20	VK20	4
1.6 JB15	SR16VE	10/98 > 09/04	K20PR-U	D22	K20TT	IK20	VK20	4
1.8 HB13-HNB13	SR18DE	01/90 > 01/94	K20R-U	D31	K20TT	IK20	VK20	4
1.8 HB14	SR18DE	01/94 > 05/97	K16R-U	-	K16TT	IK16	VK16	4
1.8 QB15	QG18DD	09/98 > 04/02	VK16	V03	-	IK16	VK16	4
TEANA								
2.3 J31	VQ23DE	02/03 > 05/08	VKH16	-	-	IKH16	VKH16	6
2.5 J32	VQ25DE	06/08 >	FXE22HR11	S49	-	-	VFXEH22	6
2.5 TNJ31	QR25DE	02/03 > 05/08	K16HPR-U11	-	KH16T	IKH16	VKH16	4
2.5 TNJ32	QR25DE	06/08 >	FXE20HR11	S45	-	-	VFXEH20	4
3.5 PJ31	VQ35DE	02/03 > 05/08	VKH16	-	-	IKH16	VKH16	6
3.5 PJ32	VQ35DE	06/08 >	FXE22HR11	S49	-	-	VFXEH22	6
TERRANO								
3.0 WHYD21	VG30i	11/88 > 10/89	Q16P-U11	D96	Q16TT	IQ16	VQ16	6
3.0 WHYD21	VG30E	11/89 > 09/95	K20R-U	D31	K20TT	IK20	VK20	6
3.3 LR50-LUR50	VG33E	09/95 > 08/02	K16PR-U11	D21	K16TT	IK16	VK16	6
TERRANO REGULUS								
3.3 JLR50-JLUR50	VG33E	08/96 > 08/02	K16PR-U11	D21	K16TT	IK16	VK16	6
TIIDA/LATIO								
1.5 C11-NC11	HR15DE	09/04 >	FXE20HE11	-	-	-	VFXEH20E	4
1.5 SC11-SNC11	HR15DE	10/04 >	FXE20HE11	-	-	-	VFXEH20E	4
1.6 SZC11	HR16DE	09/08 >	FXE20HR11	S45	-	-	VFXEH20	4
1.8 JC11-SJC11	MR18DE	01/05 > 10/05	FXE20HR11	S45	-	-	VFXEH20	4
1.8 JC11-SJC11	MR18DE	10/05 >	FXE20HR11	S45	-	-	VFXEH20	4
TINO								
1.8 V10	QG18DE	12/98 > 09/02	K16PR-U11(*5)	-	-	IK16(*5)	VK16(*5)	4
1.8 V10	QG18DE	10/02 > 03/03	K16HPR-U11(*5)	-	-	IKH16(*5)	VKH16(*5)	4
2.0 HV10	SR20DE	12/98 > 10/02	K16R-U11	-	K16TT	IK16	VK16	4
TINO HYBRID								
1.8 PV10	QG18DH	04/00 > 10/02	K16PR-U11	D21	K16TT	IK16	VK16	4
VANETTE SERENA, SERENA								
1.6 KAJC23	GA16DE	06/91 > 06/99	K16PR-U11	D21	K16TT	IK16	VK16	4
1.6 VAJC23	GA16DS	06/91 > 05/94	K16PR-U11	D21	K16TT	IK16	VK16	4
2.0 KBC23-KBCC23-KBNC23	SR20DE	06/91 > 06/99	K16R-U	-	K16TT	IK16	VK16	4
2.0 PC24-PNC24	SR20DE	06/99 >	K16R-U11	-	K16TT	IK16	VK16	4
2.0 TC24-TNC24	QR20DE	12/01 >	K16HPR-U11	-	KH16T	IKH16	VKH16	4
2.5 RC24	QR25DE	12/01 >	K16HPR-U11	-	KH16T	IKH16	VKH16	4
VANETTE/ LARGO (COACH)								
1.5 KPC22-KPJC22	A15	09/85 > 06/91	W16EX-U11	-	W16TT	IW16	VW16	4
1.8 KHGNC22-KHGC22	CA18ET(T/C)	05/86 > 04/93	Q20PR-U11	D11	Q20TT	IQ20	VQ20	8
2.0 KMC22-KMJNC22	CA20	09/85 > 06/91	W20EX-U11	-	W20TT	IW20	VW20	8
2.0 KMGC22-KMGNC22	CA20S	05/86 > 04/93	W20EX-U11	-	W20TT	IW20	VW20	8
VANETTE/ LARGO (VAN, TRUCK)								
1.2 VJC22	A12	09/85 > 03/94	W16EX-U	D24	W16TT	IW16	VW16	4
1.2 JC22	A12S	11/88 > 03/94	W16EX-U	D24	W16TT	IW16	VW16	4
1.5 VPJC22	A15	09/85 > 03/94	W16EX-U11	-	W16TT	IW16	VW16	4
1.5 PJC22(M/T)-VPGJC22	A15S	05/86 > 03/94	W16EX-U	D24	W16TT	IW16	VW16	4

NISSAN продолжение	A15S	11/88 > 03/94	W16EX-U11	СТАНДАРТНЫЕ		ВАРИАНТ ЗАМЕНЫ			QUANTITY
				4 ПАК	77*	77*	77*	77*	
1.5 PJC22(M/T)-PGJC22	A15S	11/88 > 03/94	W16EX-U11	-	W16TT	IW16	VW16	4	
1.5 SS58VN-SE58TN	D5	04/94 > 08/95	W16EX-U13	-	-	IW16	VW16	4	
1.8 SS88MN/VN/HN-SE88MN/TN	F8E	06/94 > 06/99	W16EXR-U13	-	W16TT	IW16	VW16	4	
1.8 SK82VN/TN/LN/MN	F8E	06/99 >	K16PR-U11	D21	K16TT	IK16	VK16	4	
2.0 RJNC22	Z20S	11/88 > 08/90	W16EXR-U11	D86	W16TT	IW16	VW16	8	
2.0 FJNC22	NA20S	08/90 > 03/94	VW16	-	-	IW16	VW16	4	
VW SANTANA									
1.8 M30	JN	02/84 > 02/87	W20EX-U	D25	W20TT	IW20	VW20	4	
1.8 M30	JN	02/87 > 10/89	W16EX-U	D24	W16TT	IW16	VW16	4	
2.0 HM30	J(DOHC)	02/87 > 10/89	K20PBR	D105	K20TT	IK20	VK20	5	
2.0 PM30	J(SOHC)	02/84 > 10/89	W16EX-U	D24	W16TT	IW16	VW16	5	
WINGROAD									
1.5 WFY10-WFNY10	GA15DE	05/96 > 05/99	K16PR-U11	D21	K16TT	IK16	VK16	4	
1.5 WFY11	QG15DE(LEANBURN)	06/99 > 09/01	VK16	V03	-	IK16	VK16	4	
1.5 WFY11	QG15DE(LEV)	06/99 > 05/99	K16PR-U11	D21	K16TT	IK16	VK16	4	
1.5 WFY11	QG15DE	10/01 > 10/02	K16PR-U11	D21	K16TT	IK16	VK16	4	
1.5 WFY11	QG15DE	11/02 > 11/05	K16HPR-U11	-	KH16T	IKH16	VKH16	4	
1.5 Y12-JY12-NY12	HR15DE	11/05 >	FXE20HE11	-	-	-	VFXEH20E	4	
1.8 WHY10-WHNY10	SR18DE	05/96 > 05/99	K16R-U11	-	K16TT	IK16	VK16	4	
1.8 WHY11	QG18DE(LEANBURN)	06/99 > 09/01	VK16	V03	-	IK16	VK16	4	
1.8 WHNY11	QG18DE	06/99 > 10/02	K16PR-U11(*5)	-	-	IK16(*5)	VK16(*5)	4	
1.8 WHNY11	QG18DE	11/02 > 11/05	K16HPR-U11(*5)	-	-	IKH16(*5)	VKH16(*5)	4	
1.8 Y12-JY12-NY12	MR18DE	11/05 >	FXE20HR11	S45	-	-	VFXEH20	4	
2.0 WPY11	SR20VE(VVL)	06/99 > 09/01	K20PR-U	D22	K20TT	IK20	VK20	4	
2.0 WRY11	QR20DE	10/01 > 11/05	K16HPR-U11	-	KH16T	IKH16	VKH16	4	
X-TRAIL									
2.0 PNT30	SR20VET(T/C)	11/00 > 08/07	VKH20	-	-	IKH20	VKH20	4	
2.0 NT30-T30	QR20DE	11/00 > 08/07	K16HPR-U11	-	KH16T	IKH16	VKH16	4	
2.0 NT31-T31	MR20DE	08/07 >	FXE20HR11	S45	-	-	VFXEH20	4	
2.5 TNT31	QR25DE	08/07 >	FXE20HR11	S45	-	-	VFXEH20	4	
SUBARU									
ALCYONE/ SVX									
1.8 AX4/7	EA82(EGI-T/C)	08/85 > 08/91	W20EX-U11	-	W20TT	IW20	VW20	4	
2.7 AX9	ER27	06/87 > 08/91	W20EX-U11	-	W20TT	IW20	VW20	6	
3.3 CXW-CXD	EG33(DOHC)	09/91 > 11/96	PK20PR11	P28	K20TT	IK20	VK20	6	
DEX									
1.3 M401F-M411F	K3-VE	11/08 >	SXU22PR9	S37	-	IXU22	VXU22	4	
DIAS WAGON									
0.66 TW1-TW2	EN07(SOHC)	10/99 > 11/03	K16PR-U	D77	K16TT	IK16	VK16	4	
0.66 TW1-TW2	EN07(SOHC)	11/03 > 08/09	K20PR-U	D22	K20TT	IK20	VK20	4	
0.66 TW1-TW2	EN07(SOHC-S/C)	08/99 > 08/09	K20PR-U	D22	K20TT	IK22(*1)	VK20Y	4	
0.66 S321N-S331N	KF-DET(DOHC-T/C)	09/09 >	SXU22HPR9	-	-	IXUH22I	VXUH22I	3	
DOMINGO									
1.0 KJ5/6	EF10	10/83 > 06/94	W20EPR-U11	D13	W20TT	IW20	VW20	3	
1.2 KJ8	EF12	07/86 > 06/94	W20EP-U11	-	W20TT	IW20	VW20	3	
1.2 FA7/8	EF12	06/94 > 12/98	W20EPR-U11	D13	W20TT	IW20	VW20	3	
EXIGA									
2.0 YA4/5	EJ20(DOHC)	06/08 >	VKH20	-	-	IKH20	VKH20	4	
2.0 YA5	EJ20(DOHC-T/C)	06/08 >	VKH20Y	-	-	IKH22(*3)	VKH20Y	4	
2.5 YA9	EJ25(SOHC)	12/09 >	VK20	-	-	IK20	VK20	4	
FORESTER									
2.0 SF5	EJ20(DOHC-T/C)	02/97 > 02/02	PK20PR-P8	P27	K20TT	IK22(*1)	VK20Y	4	
2.0 SF5	EJ20(DOHC-T/C)	02/97 > 02/02	PK20PR-P8	P27	K20TT	IK22(*1)	VK20Y	4	
2.0 SF5	EJ20	06/97 > 01/00	K20PR-U11	D14	K20TT	IK20	VK20	4	
2.0 SF5	EJ20	01/00 > 02/02	PK20PR11	P28	K20TT	IK20	VK20	4	
2.0 SG5	EJ20(DOHC-T/C)	02/02 > 12/07	PK20PR-P8	P27	K20TT	IK22(*1)	VK20Y	4	
2.0 SG5	EJ20	02/02 > 12/07	PK16PR11	P22	K16TT	IK16	VK16	4	
2.0 SH5	EJ20	12/07 > 01/09	VKH20	-	-	IKH20	VKH20	4	
2.0 SH5	EJ20(DOHC-T/C)	12/07 > 01/09	VKH20Y	-	-	IKH22(*3)	VKH20Y	4	
2.0 SHS	EJ20(DOHC-AVCS)	01/09 >	VKH20	-	-	IKH20	VKH20	4	
2.0 SHS	EJ20(DOHC-AVCS-T/C)	01/09 >	VKH20Y	-	-	IKH22(*3)	VKH20Y	4	
2.5 SF9	EJ25(DOHC)	09/98 > 02/02	PK20PR11	P28	K20TT	IK20	VK20	4	
2.5 SG9	EJ25(DOHC-T/C)	02/04 > 12/07	VKH20Y	-	-	IKH22(*3)	VKH20Y	4	
IMPREZA									
1.5 GC1-GC2-GF1-GF2	EJ15	11/92 > 05/00	K20PR-U11	D14	K20TT	IK20	VK20	4	
1.5 GG2/3-GD2/3	EJ15	08/00 > 06/05	PK16PR11	P22	K16TT	IK16	VK16	4	
1.5 GG2-GG3-GD2-GD3	EJ15(SOHC)	06/05 > 07/07	PK16PR11	P22	K16TT	IK16	VK16	4	
1.5 GGC-GGD-GDC-GDD	EL15(DOHC)	06/05 > 07/07	IKH20	I44	-	IKH20	VKH20	4	
1.5 GH2-GH3	EL15(DOHC)	07/07 >	FK20HR11	S35	-	-	VFKH20	4	

SUBARU продолжение	Иконка двигателя	Иконка свечи	СТАНДАРТНЫЕ				ВАРИАНТ ЗАМЕНЫ			QUANTITY
			Иконка свечи	4 PACK	Иконка свечи	Иконка свечи	Иконка свечи	Иконка свечи		
1.6 GC4-GF3-GF4	EJ16	11/92 > 09/96	K20PR-U11	D14	K20TT	IK20	VK20	4		
1.8 GC6-GF6-GFA-GF5	EJ18	11/92 > 08/00	K20PR-U11	D14	K20TT	IK20	VK20	4		
2.0 GC8-GF8	EJ20(T/C)	11/92 > 05/00	PK20PR-P8	P27	K20TT	IK22(*1)	VK20Y	4		
2.0 GC8-GF8		01/96 > 09/98	K20PR-U11	D14	K20TT	IK20	VK20	4		
2.0 GC8-GF8	EJ20	09/98 > 05/00	PK20PR-P8	P27	K20TT	IK20	VK20	4		
2.0 GGB-GDB(Sti)	EJ20(DOHC-T/C)	10/00 > 07/07	VK22	-	-	IK22	VK22	4		
2.0 GGA-GDA	EJ20(DOHC-T/C)	08/00 > 07/07	PK20PR-P8	P27	K20TT	IK22(*1)	VK20Y	4		
2.0 GG9-GD9	EJ20(DOHC)	05/00 > 07/07	KJ20SR11	S20	-	IK20	VK20	4		
2.0 GH7	EJ20(SOHC)	07/07 >	PK16PR11	P22	K16TT	IK16	VK16	4		
2.0 GH8	EJ20(DOHC-T/C)	07/07 >	VKH20Y	-	-	IKH22(*3)	VKH20Y	4		
2.0 GH6	EJ20(SOHC)	11/08 >	PK16PR11	P22	K16TT	IK16	VK16	4		
IMPREZA ANESIS										
1.5 GE2-GE3	EL15(DOHC)	10/08 >	FK20HR11	S35	-	-	VFKH20	4		
2.0 GE6-GE7	EJ20(SOHC)	10/08 >	PK16PR11	P22	K16TT	IK16	VK16	4		
IMPREZA STI										
2.0 GRB	EJ20(DOHC-T/C)	10/07 >	VKH20Y	-	-	IKH22(*3)	VKH20Y	4		
IMPREZA WRX										
2.0 GDB	EJ20(DOHC-T/C)	11/02 > 06/06	PK22PR8	P31	-	IK22	VK22	4		
2.0 GGA-GDA	EJ20(DOHC-T/C)	06/02 > 06/06	PK22PR8	P31	-	IK22	VK22	4		
2.0 GD9	EJ20(DOHC)	06/02 > 07/07	IK20	I04	-	IK20	VK20	4		
2.0 GDB	EJ20(DOHC-T/C)	06/06 > 07/07	PK22PR8	P31	-	IK22	VK22	4		
2.0 GGA-GDA	EJ20(DOHC-T/C)	06/06 > 07/07	PK20PR-P8	P27	K20TT	IK22(*1)	VK20Y	4		
2.2 GC8(22B STI)	EJ22(DOHC-T/C)	03/98 > 09/98	PK20PR-P8	P27	K20TT	IK22(*1)	VK20Y	4		
2.5 GRF	EJ25(DOHC-T/C)	02/09 >	VKH20Y	-	-	IKH22(*3)	VKH20Y	4		
JUSTY										
1.0 KA5/6	EF10	02/84 > 10/88	W20EP-U11	-	W20TT	IW20	VW20	3		
1.2 KA7/8	EF12	10/85 > 10/88	W20EP-U11	-	W20TT	IW20	VW20	3		
1.2 KA7/8	EF12	11/88 > 03/94	W20EPR-U11	D13	W20TT	IW20	VW20	3		
LEGACY										
1.8 BC2/3-BCK-BF3	EJ18	02/89 > 09/93	K20PR-U11	D14	K20TT	IK20	VK20	4		
1.8 BG3-BD2/3	EJ18	05/94 > 05/96	K20PR-U11	D14	K20TT	IK20	VK20	4		
1.8 BD2/3-BG2/3	EJ18	06/96 > 12/98	K20PR-U11	D14	K20TT	IK20	VK20	4		
2.0 BC5-BF5	EJ20(DOHC-T/C)	02/89 > 09/93	PK20PR-P8	P27	K20TT	IK22(*1)	VK20Y	4		
2.0 BC4/5-BCL-BCMBF5-BCA-BFA	EJ20(DOHC)	02/89 > 05/91	PK20PR11	P28	K20TT	IK20	VK20	4		
2.0 BC4/5-BCM-BF5-BFA(MT)	EJ20(DOHC)	06/91 > 05/92	IK20	I04	-	IK20	VK20	4		
2.0 BC4/5-BCL-BF4/5-BFA	EJ20(SOHC)	06/91 > 09/93	K20PR-U11	D14	K20TT	IK20	VK20	4		
2.0 BC4/5-BCA-BCM-BF5-BFA(AT)	EJ20(DOHC)	06/91 > 05/92	K20PR-U11	D14	K20TT	IK20	VK20	4		
2.0 BC4/5-BCA-BCL-BCM-BF5-BFA	EJ20(DOHC)	06/92 > 09/93	PK20PR11	P28	K20TT	IK20	VK20	4		
2.0 BD5-BG5	EJ20(DOHC-T/C)	10/93 > 12/98	PK20PR-P8	P27	K20TT	IK22(*1)	VK20Y	4		
2.0 BD4/5-BG5-BGA	EJ20(DOHC)	10/93 > 09/94	PK20PR11	P28	K20TT	IK20	VK20	4		
2.0 BD4/5-BG4/5/A	EJ20(SOHC)	10/93 > 12/98	K20PR-U11	D14	K20TT	IK20	VK20	4		
2.0 BD4/5-BG5	EJ20(DOHC)	10/94 > 12/98	PK20PR11	P28	K20TT	IK20	VK20	4		
2.0 BD5-BG5	EJ20(SOHC-LEANBURN)	06/96 > 12/98	PK20PR11	P28	K20TT	IK20	VK20	4		
2.0 BE5	EJ20(DOHC)	12/98 > 05/03	PK20PR-P8	P27	K20TT	IK20	VK20	4		
2.0 BE5	EJ20(DOHC-T/C)	12/98 > 05/03	PK20PR-P8	P27	K20TT	IK22(*1)	VK20Y	4		
2.0 BE5-BH5	EJ20(DOHC-T/C)	06/98 > 05/03	PK20PR-P8	P27	K20TT	IK22(*1)	VK20Y	4		
2.0 BES(S401 STI)	EJ20(DOHC-T/C)	10/02 >	PK20PR-P8	P27	K20TT	IK22(*1)	VK20Y	4		
2.0 BH5	EJ20(SOHC-LEANBURN)	06/98 > 05/00	PK20PR11	P28	K20TT	IK20	VK20	4		
2.0 BH5	EJ20(DOHC)	06/98 > 05/01	PK20PR-P8	P27	K20TT	IK20	VK20	4		
2.0 BH5	EJ20(SOHC)	05/00 > 05/03	PK16PR11	P22	K16TT	IK16	VK16	4		
2.0 BH5	EJ20(DOHC)	05/01 > 05/03	KJ20SR11	S20	-	IK20	VK20	4		
2.0 BL5-BP5(GT)	EJ20-R(DOHC-T/C)	05/03 > 05/09	VKH20Y	-	-	IKH22(*3)	VKH20Y	4		
2.0 BL5-BP5(R)	EJ20-R(DOHC)	05/03 > 05/09	VKH20	-	-	IKH20	VKH20	4		
2.0 BL5-BP5(i)	EJ20I(SOHC)	05/03 > 05/09	VK16	V03	-	IK16	VK16	4		
2.0 BL5	EJ204(CNG)	05/04 > 05/09	VKH22	-	-	IKH22	VKH22	4		
2.2 BF7-BFB	EJ22	05/92 > 09/93	K20PR-U11	D14	K20TT	IK20	VK20	4		
2.2 BG7-BGB	EJ22	10/93 > 05/96	K20PR-U11	D14	K20TT	IK20	VK20	4		
2.5 BD9-BG9-BGC	EJ25(DOHC)	10/94 > 12/98	PK20PR11	P28	K20TT	IK20	VK20	4		
2.5 BH9-BHC	EJ25(DOHC)	05/99 > 05/01	PK20PR11	P28	K20TT	IK20	VK20	4		
2.5 BE9-BH9	EJ25(DOHC)	05/01 > 05/03	KJ20SR11	S20	-	IK20	VK20	4		
2.5 BP9	EJ25(SOHC)	10/03 > 05/09	VK16	V03	-	IK16	VK16	4		
2.5 BL9	EJ25(SOHC)	11/07 > 05/09	VK16	V03	-	IK16	VK16	4		
2.5 BL9(S402 STI)	EJ25(DOHC-T/C)	06/08 > 02/09	VKH20Y	-	-	IKH22(*3)	VKH20Y	4		
2.5 BP9(S402 STI)	EJ25(DOHC-T/C)	06/08 > 02/09	VKH20Y	-	-	IKH22(*3)	VKH20Y	4		
2.5 BM9-BR9	EJ25(SOHC)	05/09 >	VK20	-	-	IK20	VK20	4		
2.5 BM9-BR9	EJ25(DOHC-T/C)	05/09 >	VKH20Y	-	-	IKH22(*3)	VKH20Y	4		
3.0 BEE-BHE	EZ30(DOHC)	05/00 > 05/03	VKH20	-	-	IKH20	VKH20	6		
3.0 BLE-BPE	EZ30(DOHC)	09/03 > 05/09	VKH20	-	-	IKH20	VKH20	6		
3.6 BRF	EZ36(DOHC)	05/09 >	VKH20	-	-	IKH20	VKH20	6		

				СТАНДАРТНЫЕ		ВАРИАНТ ЗАМЕНЫ		QUANTITY
				4 ПАК				
SUBARU <i>продолжение</i>								
LEONE								
1.3 AM1	EA65	06/79 > 07/84	W20EX-U	D25	W20TT	IW20	VW20	4
1.3 AF1	EA65	06/79 > 07/84	W16EX-U11	-	W16TT	IW16	VW16	4
1.5 CVFY10-CVFN10	GA15DS	04/94 > 11/98	K16PR-U11	D21	K16TT	IK16	VK16	4
1.5 CVFY11	QG15DE	06/99 > 01/01	K16PR-U11	D21	K16TT	IK16	VK16	4
1.6 AM2/3-AP2/3	EA71(4WD)	06/79 > 10/84	W20EX-U	D25	W20TT	IW20	VW20	4
1.6 AF2	EA71(TWINCARB)	06/79 > 07/84	W20EX-U11	-	W20TT	IW20	VW20	4
1.6 AB2/3-AF2/3	EA71	06/79 > 07/84	W16EX-U11	-	W16TT	IW16	VW16	4
1.6 AA2/3	EA71	07/84 > 07/88	J16A-U11	-	-	-	-	4
1.6 AA2/3-AB2/3-AP2/3/8/9	EA71	08/88 > 04/94	W20EXR-U	D26	W20TT	IW20	VW20	4
1.8 AM5	EA81	06/79 > 10/84	W20EX-U	D25	W20TT	IW20	VW20	4
1.8 AB4/5-AF5-AJ5	EA81	06/79 > 07/84	W16EX-U11	-	W16TT	IW16	VW16	4
1.8 AJ5-AB4/5	EA81(T/C)	10/82 > 07/84	W20EX-U11	-	W20TT	IW20	VW20	4
1.8 AA5/7-AL5/7-AG5/6	EA82(T/C)	07/84 > 07/88	W20EX-U11	-	W20TT	IW20	VW20	4
1.8 AA4/5-AL5-AG4/5/6	EA82	07/84 > 08/88	J16A-U11	-	-	-	-	4
1.8 AP5	EA82	10/86 > 01/89	W20EX-U	D25	W20TT	IW20	VW20	4
1.8 AA4/5-AL5-AG4/5/6	EA82	08/88 > 01/89	W20EX-U11	-	W20TT	IW20	VW20	4
1.8 CVHNY11	QG18DE	06/99 > 01/01	K16PR-U11	D21	K16TT	IK16	VK16	4
LUCRA/CUSTOM								
0.66 L455F+L456F	KF-VE(DOHC)	04/10 >	XU22HR9	-	-	IXUH22I	VXUH22I	3
0.66 L455F+L456F	KF-DET(DOHC+T/C)	04/10 >	SXU22HPR9	-	-	IXUH22I	VXUH22I	3
PLEO/CUSTOM								
0.66 L275F+L285F	KF-VE(DOHC)	04/10 >	XU22HR9	-	-	IXUH22I	VXUH22I	3
0.66 L275F+L285F	KF-DET(DOHC-T/C)	04/10 >	SXU22HPR9	-	-	IXUH22I	VXUH22I	3
0.66 L275B+L285B	KF-VE(DOHC)	04/10 >	XU22HR9	-	-	IXUH22I	VXUH22I	3
PLEO/NESTA/NICOT								
0.66 RA1-RA2	EN07(SOHC)	10/98 > 06/07	K16PR-U11	D21	K16TT	IK16	VK16	4
0.66 RA1-RA2	EN07(DOHC-S/C)	10/98 > 06/07	IXU24	I09	-	IXU24	VXU24	4
0.66 RA1-RA2	EN07(SOHC-S/C)	10/98 > 06/07	K20PR-U	D22	K20TT	IK22(*1)	VK20Y	4
0.66 RA1-RA2	EN07(SOHC-M/C)	10/98 > 06/07	K20PR-U	D22	K20TT	IK22(*1)	VK20Y	4
0.66 RV1-RV2	EN07(SOHC)	10/98 > 12/09	K16PR-U11	D21	K16TT	IK16	VK16	4
R1								
0.66 RJ1-RJ2	EN07(SOHC)	11/05 >	K16PR-U11	D21	K16TT	IK16	VK16	4
0.66 RJ1-RJ2	EN07(DOHC)	01/05 >	IXUH22	I53	-	IXUH22	VXUH22	4
0.66 RJ1-RJ2	EN07(DOHC-S/C)	11/05 >	IXU24	I09	-	IXU24	VXU24	4
R2								
0.66 RC1-RC2	EN07(SOHC)	12/03 >	K16PR-U11	D21	K16TT	IK16	VK16	4
0.66 RC1-RC2	EN07(DOHC)	12/03 >	IXUH22	I53	-	IXUH22	VXUH22	4
0.66 RC1-RC2	EN07(DOHC-S/C)	12/03 >	IXU24	I09	-	IXU24	VXU24	4
REX								
0.55 KF1(SE)	EK23	09/81 > 10/86	W16EP-U11	-	W16TT	IW16	VW16	2
0.55 KF1(SE)	EK23	09/81 > 10/86	J16B-U11	-	-	-	-	2
0.55 KG1(ECVT S/C)	EK23	12/86 > 05/89	Q20P-U11	-	Q20TT	IQ20	VQ20	2
0.55 KG1(AT S/C)	EK23(3VALVE)	12/86 > 05/89	Q20P-U11	-	Q20TT	IQ20	VQ20	2
0.55 KG1(MT SG-SL-S-VICKY)	EK23	12/86 > 05/89	W16EP-U11	-	W16TT	IW16	VW16	2
0.55 KG1(MT SR)	EK23	12/86 > 05/89	Q20P-U11	-	Q20TT	IQ20	VQ20	2
0.55 KG1(MT SE)	EK23	12/86 > 05/89	J16A-U11	-	-	-	-	2
0.55 KG2	EK23	02/87 > 06/89	Q20P-U11	-	Q20TT	IQ20	VQ20	2
0.55 KG1	EK23(EGI-S/C)	03/88 > 06/89	Q20P-U11	-	Q20TT	IQ20	VQ20	2
0.55 KH1/2	EN05A	06/89 > 02/90	K20PR-U11	D14	K20TT	IK20	VK20	4
0.55 KH1/2	EN05Z(EGI-S/C)	06/89 > 02/90	K20PR-U	D22	K20TT	IK22(*1)	VK20Y	4
0.55 K24-K44	EK23	> 09/81	W16EX-U	D24	W16TT	IW16	VW16	2
0.66 KH3/4-KP3/4	EN07A(CARB)	03/90 > 03/92	K16PR-U11	D21	K16TT	IK16	VK16	4
0.66 KH3/4-KP3/4	EN07E(EMPI)	03/90 > 03/92	K20PR-U11	D14	K20TT	IK20	VK20	4
0.66 KH3/4	EN07Z(EMPI-S/C)	03/90 > 03/92	K20PR-U	D22	K20TT	IK22(*1)	VK20Y	4
REX COMBI								
0.55 KM1/2	EK23	09/81 > 10/86	W16EP-U11	-	W16TT	IW16	VW16	2
0.55 KM1/2	EK23(T/C)	12/83 > 10/86	W20EP-U11	-	W20TT	IW20	VW20	2
0.55 KN1(5F MT)	EK23	11/86 > 05/89	Q20P-U11	-	Q20TT	IQ20	VQ20	2
0.55 KN1(4F MT)	EK23	11/86 > 05/89	W16EP-U11	-	W16TT	IW16	VW16	2
0.55 KN1(AT)	EK23	11/86 > 05/89	J16A-U11	-	-	-	-	2
0.55 KN1(ECVT)-KN1-KN2	EK23	11/86 > 05/89	Q20P-U11	-	Q20TT	IQ20	VQ20	2
0.55 KN1	EK23(EGI-S/C)	03/88 > 06/89	Q20P-U11	-	Q20TT	IQ20	VQ20	2
0.55 KP1	EN05Z(EGI-S/C)	06/89 > 02/90	K20PR-U	D22	K20TT	IK22(*1)	VK20Y	4
0.55 KP1/2	EN05A	06/89 > 02/90	K20PR-U11	D14	K20TT	IK20	VK20	4
SAMBAR								
0.55 K77/78/87/88-KR1/2-KT1/2	EK23	05/77 > 08/88	W20EP	-	-	IW20	VW20	2
0.55 KT6-KR6	EK23(3VALVE)	09/88 > 02/90	Q20PR-U	D12	Q20TT	IQ20	VQ20	2
0.55 KT1/2/6-KR1/2/5/6	EK23(2VALVE)	03/89 > 02/90	W20EPR-U	D2	W20TT	IW20	VW20	2

			СТАНДАРТНЫЕ				ВАРИАНТ ЗАМЕНЫ			QUANTITY
				4 PACK						
SUBARU <i>продолжение</i>										
0.66 KS3/4-KV3/4	EN07(CARB)	03/90 > 08/91	K20DTR-S11	-	-	-	-	-	4	
0.66 KS3/4-KV3/4	EN07(S/C)	03/90 > 09/91	K20DTR-S11	-	-	-	-	-	4	
0.66 KS3/4	EN07(CARB)	04/91 > 08/91	K16DTR-S11	-	-	-	-	-	4	
0.66 KS3/4	EN07(CARB)	09/91 > 02/99	K16PR-U11	D21	K16TT	IK16	VK16	-	4	
0.66 KS3/4-KV3/4	EN07(CARB)	09/91 > 02/99	K16PR-U11	D21	K16TT	IK16	VK16	-	4	
0.66 KS3/4-KV3/4	EN07(S/C)	09/91 > 02/99	K20PR-U11/ SK20PR-A8	-	-	-	-	-	4	
0.66 TT1/2-TV1/2-TW1/2	EN07(SOHC)	02/99 > 08/01	K16PR-U/ SK16PR-A11	-	-	IK16	-	-	4	
0.66 TT1/2-TV1/2-TW1/2	EN07(S/C)	02/99 > 08/01	K20PR-U/ SK20PR-A8	-	-	-	-	-	4	
0.66 TT1/2-TV1/2-TW2	EN07Y(S/C)	08/01 >	K20PR-U/ SK20PR-A8	-	-	-	-	-	4	
0.66 TT1/2-TV1/2	EN07F/V	08/01 > 11/03	K16PR-U/ SK16PR-A11	-	-	IK16	-	-	4	
0.66 TT1/2-TV1/2-TW1	EN07F/V	11/03 >	K20PR-U/ SK20PR-A8	-	-	IK20	-	-	4	
SAMBAR(AKABOU)										
0.66 KS3/4-KV3/4	EN07	03/90 > 08/91	K16DTR-S11	-	-	-	-	-	4	
0.66 KS3/4-KV3/4	EN07	09/91 > 09/96	K16PR-U11/ SK16PR-A11	-	-	-	-	-	4	
0.66 KS3/4-KV3/4	EN07	09/96 > 02/99	PK20PR11/ SK20PR-A8	-	-	-	-	-	4	
0.66 TT1/2-TV1/2	EN07(SOHC)	02/99 > 08/01	PK20TR11/ SK20PR-A8	-	-	-	-	-	4	
0.66 TT1/2-TV1/2	EN07Y(S/C)	08/01 >	PK20TR11/ SK20PR-A8	-	-	-	-	-	4	
0.66 TT1/2-TV1/2	EN07L(LPG)/F	08/01 >	PK20TR11/ SK20PR-A8	-	-	-	-	-	4	
STELLA										
0.66 RN1-RN2	EN07(DOHC)	06/06 >	IXUH22	I53	-	IXUH22	VXUH22	-	4	
0.66 RN1-RN2	EN07(DOHC-S/C)	06/06 >	IXU24	I09	-	IXU24	VXU24	-	4	
TRAVIQ										
1.8 XM182	Z18(DOHC)	07/03 > 12/04	K20TXR	D20	K20TT	IK20	VK20	-	4	
2.2 XM220	Z22(DOHC)	08/01 > 12/04	ITV20	I39	-	ITV20	-	-	4	
VIVIO/ BISTRO										
0.66 KK3/4-KY3	EN07(DOHC-S/C)	03/92 > 11/96	XU22EPR-U	-	-	IXU22	VXU22	-	4	
0.66 KK3/4-KY3	EN07(MPI)	03/92 > 03/94	K20PR-U11	D14	K20TT	IK20	VK20	-	4	
0.66 KK3/4-KY3	EN07(SOHC-S/C)	03/92 > 10/98	K20PR-U	D22	K20TT	IK22(*1)	VK20Y	-	4	
0.66 KW3/4	EN07(CARB)	03/92 > 10/98	K16PR-U11	D21	K16TT	IK16	VK16	-	4	
0.66 KK3/4-KY3	EN07(MPI)	03/94 > 10/98	K16PR-U11	D21	K16TT	IK16	VK16	-	4	
0.66 KK3/4-KY3	EN07(DOHC-S/C)	11/96 > 10/98	XU24EPR-U	-	-	IXU24	VXU24	-	4	
0.66 KK3/4(ECVT)	EN07(DOHC-S/C)	05/97 > 10/98	XU22EPR-U	-	-	IXU22	VXU22	-	4	
SUZUKI										
AERIO										
1.5 RA21S-RB21S	M15A(DOHC-VVT)	01/01 >	+SK16PR-A11	S14	-	IK16	VK16	-	4	
1.8 RC51S-RD51S	M18A(DOHC-VVT)	01/03 >	VK16	V03	-	IK16	VK16	-	4	
ALTO LAPIN										
0.66 HE21S	K6A(DOHC)	12/00 > 09/03	XU22EPR-U	-	-	IXU22	VXU22	-	3	
0.66 HE21S	K6A(DOHC)	09/03 > 11/08	IXU22C	-	-	IXU22	VXU22	-	3	
0.66 HE21S	K6A(DOHC-T/C)	01/02 > 11/08	IXU22C	-	-	IXU22	VXU22	-	3	
0.66 HE22S	K6A(DOHC)	11/08 >	IXU22HPR(*5)	-	-	IXUH22	VXUH22	-	3	
0.66 HE22S	K6A(DOHC-T/C)	11/08 >	IXU22HPR(*5)	-	-	IXUH22	VXUH22	-	3	
ALTO/ WORKS										
0.55 SS40V/41V-CA71V/72V-CC71V/72V	F5A	10/81 > 09/88	W14EX-U11	-	-	IW16	VW16	-	3	
0.55 CA71V/72V-CC71V/72V	F5A(T/C)	09/85 > 09/88	W16EX-U	D24	W16TT	IW16	VW16	-	3	
0.55 CA72V-CC72V-CL11V-CN11S	F5A/B(4VALVE-DOHC)	07/86 > 03/90	XU24EP-U	-	-	IXU24	VXU24	-	3	
0.55 CA72V-CC72V-CL11V-CM11V	F5A/B(4VALVE-DOHC-T/C)	02/87 > 03/90	IXU24	I09	-	IXU24	VXU24	-	3	
0.55 CL11V-CM11V-CN11S-CP11S	F5B(2VALVE)	09/88 > 03/90	W16EXR-U11	D86	W16TT	IW16	VW16	-	3	
0.55 CL11V-CM11V-CN11S-CP11S	F5B(4VALVE)	09/88 > 03/90	XU22EP-U	-	-	IXU22	VXU22	-	3	
0.55 CL11V-CM11V	F5B(2VALVE-T/C)	09/88 > 03/90	W16EXR-U	D9	W16TT	IW16	VW16	-	3	
0.66 CL21V/22V-CM21V/22V	F6A(2VALVE)	03/90 > 12/94	W16EXR-U11	D86	W16TT	IW16	VW16	-	3	
0.66 CL21V/22V-CM21V/22V	F6A(4VALVE)	03/90 > 12/94	XU22EP-U	-	-	IXU22	VXU22	-	3	
0.66 CN21S-CP21S	F6A(4VALVE-DOHC)	03/90 > 09/91	XU22EP-U	-	-	IXU22	VXU22	-	3	
0.66 CN21S-CP21S	F6A(2VALVE-T/C)	03/90 > 09/91	W16EPR-U	D6	W16TT	IW16	VW16	-	3	
0.66 CN21S-CP21S	F6A(4VALVE-DOHC-T/C)	03/90 > 09/91	IXU22	I08	-	IXU22	VXU22	-	3	
0.66 CR22S-CS22S	F6A(2VALVE-T/C)	09/91 > 12/94	W16EPR-U	D6	W16TT	IW16	VW16	-	3	
0.66 CR22S-CS22S-CM22V	F6A(4VALVE-DOHC-T/C)	09/91 > 12/94	IXU22	I08	-	IXU22	VXU22	-	3	
0.66 CR22S-CS22S	F6A(4VALVE)	09/91 > 11/94	XU22EP-U	-	-	IXU22	VXU22	-	3	

SUZUKI продолжение	K6A(DOHC-T/C)	12/94 > 10/98	СТАНДАРТНЫЕ		ВАРИАНТ ЗАМЕНЫ		QUANTITY	
			4 ПАК	77*	77*	77*		
0.66 HA21S-HB21S	K6A(DOHC-T/C)	12/94 > 10/98	XU22EP-P	-	-	IXU22	VXU22	3
0.66 HA11S-HC11V-HD11V	F6A(2VALVE)	12/94 > 10/98	W16EPR-U11	D100	W16TT	IW16	VW16	3
0.66 HA11S-HB11S	F6A(4VALVE)	12/94 > 10/98	XU22EP-U	-	-	IXU22	VXU22	3
0.66 HA11S-HB11S	F6A(2VALVE-T/C)	12/94 > 10/98	W16EPR-U	D6	W16TT	IW16	VW16	3
0.66 HA22S	K6A(DOHC)	10/98 > 12/00	XU22EPR-U	-	-	IXU22	VXU22	3
0.66 HA22S	K6A(DOHC-T/C)	10/98 > 12/00	IXU22	I08	-	IXU22	VXU22	3
0.66 HA22S	K6A(DOHC-LEANBURN)	10/98 > 04/01	IXU22	I08	-	IXU22	VXU22	3
0.66 HA12V	F6A(4VALVE)	10/98 > 12/00	XU22EPR-U	-	-	IXU22	VXU22	3
0.66 HA12V	F6A(2VALVE-CARB)	10/98 > 10/99	W16EPR-U11	D100	W16TT	IW16	VW16	3
0.66 HA12S	F6A(2VALVE-T/C)	10/98 > 12/00	W16EPR-U	D6	W16TT	IW16	VW16	3
0.66 HA12S	F6A(4VALVE)	10/99 > 12/00	XU22EPR-U	-	-	IXU22	VXU22	3
0.66 HA23S	K6A(DOHC)	12/00 > 09/04	XU22EPR-U	-	-	IXU22	VXU22	3
0.66 HA23S-HA23V	K6A(DOHC)	12/00 > 09/04	XU22EPR-U	-	-	IXU22	VXU22	3
0.66 HA23S-HA23V	K6A(LEANBURN)	04/01 > 09/04	IXU22C	-	-	IXU22	VXU22	3
0.66 HA24S	K6A(DOHC)	09/04 > 12/09	IXU22C	-	-	IXU22	VXU22	3
0.66 HA24V	K6A(DOHC)	01/05 > 12/09	IXU22C	-	-	IXU22	VXU22	3
0.66 HA25S-HA25V	K6A(DOHC)	12/09 >	IXU22HPR	-	-	IXUH22	VXUH22	3
CAPPUCCINO								
0.66 EA11R	F6A(T/C)	11/91 > 05/95	IXU22	I08	-	IXU22	VXU22	3
0.66 EA21R	K6A(T/C)	05/95 > 08/98	XU22EP-P	-	-	IXU22	VXU22	3
CARA								
0.66 PG6SS	F6A(DOHC)	01/93 >	IXU22	I08	-	IXU22	VXU22	3
CARRY								
0.55 ST30V	LJ50	05/81 > 05/89	W16FP-U10	-	-	IWF16	-	3
0.55 ST30/31/31V-DA81T	LJ50	12/82 > 05/89	W16FP-U10	-	-	IWF16	-	3
0.55 DA71T/71B-DB71T	F5A(2VALVE)	03/85 > 05/89	W16EPR-U	D6	W16TT	IW16	VW16	3
0.55 DA71T/71B-DB71T	F5A(3VALVE-S/C)	02/88 > 05/89	XU22EP-U	-	-	IXU22	VXU22	3
0.55 DA41T-DB41T	F5B(2VALVE-S/C)	05/89 > 03/90	W16EXR-U	D9	W16TT	IW16	VW16	3
0.55 DA41T/41B-DB41T	F5B(2VALVE)	05/89 > 03/90	W16EXR-U	D9	W16TT	IW16	VW16	3
0.55 DA41T/41B-DB41T	F5B(4VALVE)	05/89 > 03/90	XU22EPR-U	-	-	IXU22	VXU22	3
0.66 DB51T-DA51B-DA51T	F6A(4VALVE)	03/90 > 09/91	XU22EPR-U	-	-	IXU22	VXU22	3
0.66 DE51V-DF51V	F6A(2VALVE-T/C)	09/91 > 01/99	W16EPR-U	D6	W16TT	IW16	VW16	3
0.66 DE51V-DF51V-DC51T/51B-DD51T/51B	F6A(4VALVE)	09/91 > 01/99	XU22EPR-U	-	-	IXU22	VXU22	3
0.66 DC51T-DD51T	F6A(2VALVE-T/C)	04/97 > 01/99	VW16	-	-	IW16	VW16	3
0.66 DA52T-DB52T	F6A(4VALVE)	01/99 > 09/01	XU22EPR-U	-	-	IXU22	VXU22	3
0.66 DA52T-DB52T	F6A(2VALVE-T/C)	01/99 > 05/00	W16EPR-U	D6	W16TT	IW16	VW16	3
0.66 DA62T-DA63T	K6A(DOHC)	09/01 >	XU22EPR-U	-	-	IXU22	VXU22	3
0.66 DA65T	K6A(DOHC)	11/05 >	IXU22C	-	-	IXU22	VXU22	3
CERVO								
0.55 SS40	F5A	06/82 > 01/88	W14EX-U11	-	-	IW16	VW16	3
0.55 SS40	F5A(T/C)	11/83 > 01/88	W16EX-U	D24	W16TT	IW16	VW16	3
0.55 CG72V-CH72V	F5B(4VALVE)	01/88 > 07/90	XU22EP-U	-	-	IXU22	VXU22	3
0.66 HG21S	K6A(DOHC-VVT)	11/06 > 05/09	XU22EC(*5)	-	-	IXU22	VXU22	3
0.66 HG21S	K6A(DOHC-VVT)	11/06 > 05/09	XU22HPR(*5)	-	-	IXUH22	VXUH22	3
0.66 HG21S	K6A(DOHC-VVT-T/C)	11/06 > 12/09	IXU22	-	-	IXU22	VXU22	3
CERVO MODE								
0.66 CN21S/22S-CP21S/22S	F6A(4VALVE)	10/90 > 10/98	XU22EP-U	-	-	IXU22	VXU22	3
0.66 CN21S/22S-CP21S/22S	F6A(2VALVE-T/C)	07/90 > 10/98	W16EPR-U	D6	W16TT	IW16	VW16	3
0.66 CN31S/32S-CP31S/32S	F6B(DOHC-T/C)	07/90 > 10/98	IXU22	I08	-	IXU22	VXU22	4
CHEVROLET CRUZE								
1.3 HR51S-HR52S	M13A(DOHC-VVT)	11/01 >	+SK16PR-A11	S14	-	IK16	VK16	4
1.5 HR81S-HR82S	M15A(DOHC-VVT)	11/01 > 05/06	+SK16PR-A11	S14	-	IK16	VK16	4
CULTUS WAGON/CRESCENT WAGON								
1.5 GC21W	G15A	02/96 > 02/02	K20PR-U11	D14	K20TT	IK20	VK20	4
1.6 GD31W	G16A	02/96 > 02/02	K20PR-U11	D14	K20TT	IK20	VK20	4
1.8 GC41W	J18A	02/96 > 02/02	K20PR-U11	D14	K20TT	IK20	VK20	4
CULTUS/ESTEEM/CRESCENT								
1.0 AA41V	G10	10/83 > 12/84	W16EX-U11	-	W16TT	IW16	VW16	3
1.0 AA41S	G10	10/83 > 07/91	W16EX-U11	-	W16TT	IW16	VW16	3
1.0 AA41S-AA43S	G10	06/84 > 07/91	IW16	I05	-	IW16	VW16	3
1.0 AA41S	G10(T/C)	06/84 > 06/85	W20EX-U	D25	W20TT	IW20	VW20	3
1.0 AA41V	G10	01/85 > 07/91	IW16	I05	-	IW16	VW16	3
1.0 AA41S	G10(T/C)	06/85 > 07/91	W16EX-U	D24	W16TT	IW16	VW16	3
1.0 AA43S/44S/43V-AB43S/44S	G10	05/86 > 07/91	W16EX-U11	-	W16TT	IW16	VW16	3
1.0 AA44S-AB44S	G10	07/91 > 02/02	W16EPR-U11	D100	W16TT	IW16	VW16	3
1.3 AB51S	G13A	07/84 > 07/91	IW16	I05	-	IW16	VW16	4
1.3 AA53S-AB53S	G13A	07/84 > 07/91	W16EX-U11	-	W16TT	IW16	VW16	4
1.3 AA33S-AB33S	G13B(DOHC)	10/87 > 09/88	W20EP-U	D4	W20TT	IW20	VW20	4
1.3 AA34S-AF34S	G13B(DOHC)	09/88 > 07/91	W22EP-U	D27	-	IW22	VW22	4





SUZUKI <i>продолжение</i>	Год выпуска	Модель двигателя	СТАНДАРТНЫЕ		ВАРИАНТ ЗАМЕНЫ				QUANTITY
			4 PACK	77*	77*	77*	77*		
1.3 AA34S-AB34S-AF34S	G13B	09/88 > 06/90	W16EX-U11	-	W16TT	IW16	VW16	4	
1.3 AA34S-AB34S-AF34S	G13B	07/90 > 07/91	K16PR-U	D77	K16TT	IK16	VK16	4	
1.3 AA34S-AF34S	G13B(DOHC)	07/91 > 02/02	W22EPR-U	D19	-	IW22	VW22	4	
1.3 AA34S-AB34S-AF34S-AK34S	G13B	07/91 > 02/02	K20PR-U11	D14	K20TT	IK20	VK20	4	
1.3 GA11S	G13B	01/95 > 05/00	K20PR-U11	D14	K20TT	IK20	VK20	4	
1.5 AH64S-AJ64S	G15A	07/91 > 01/95	K20PR-U11	D14	K20TT	IK20	VK20	4	
1.5 GA21S-GB21S-GC21S-GD21S	G15A	01/95 > 02/02	K20PR-U11	D14	K20TT	IK20	VK20	4	
1.6 AH14S-AJ14S	G16A	06/89 > 01/95	K20PR-U	D22	K20TT	IK20	VK20	4	
1.6 GB31S-GD31S	G16A	02/96 > 02/02	K20PR-U11	D14	K20TT	IK20	VK20	4	
ESCUDO									
1.6 TA01W-TA01R-TA01V	G16A	05/88 > 08/90	W16EX-U	D24	W16TT	IW16	VW16	4	
1.6 TA01W-TA01R-TD01W	G16A	09/90 > 11/97	K20PR-U	D22	K20TT	IK20	VK20	4	
1.6 TA02W-TD02W	G16A	11/97 > 04/00	K20PR-U11	D14	K20TT	IK20	VK20	4	
1.6 TA02W	G16A	04/00 > 06/06	VK20	-	-	IK20	VK20	4	
1.6 TA74W	M16A	06/06 > 06/08	VK20	-	-	IK20	VK20	4	
2.0 TA11W-TD11W	H20A	12/94 > 10/96	K20PR-U	D22	K20TT	IK20	VK20	6	
2.0 TA51W-TD51W	J20A	10/96 > 11/97	K20PR-U	D22	K20TT	IK20	VK20	4	
2.0 TA52W-TD52W	J20A	11/97 > 04/00	K20PR-U11	D14	K20TT	IK20	VK20	4	
2.0 TL52W-TD54W	J20A	04/00 > 06/08	VK16	V03	-	IK16	VK16	4	
2.4 TDA4W	J24B	06/08 >	VKH20	-	-	IKH20	VKH20	4	
2.5 TD61W	H25A	10/96 > 11/97	K20PR-U	D22	K20TT	IK20	VK20	6	
2.5 TD62W	H25A	02/98 > 04/00	K20PR-U11	D14	K20TT	IK20	VK20	6	
2.5 TD62W	H25A	04/00 > 06/05	VK16	V03	-	IK16	VK16	6	
2.7 TD94W	H27A	06/05 > 06/08	VK20	-	-	IK20	VK20	6	
3.2 TDB4W	N32A	06/08 >	-	-	-	ITV16	-	6	
EVERY									
0.55 ST40V/41V-DA71V-DB71V	F5A(2VALVE)	12/82 > 05/89	W16EX-U	D24	W16TT	IW16	VW16	3	
0.55 ST31V	LJ50	12/82 >	W16FP-U10	-	-	IWF16	-	3	
0.55 DA71V-DB71V	F5A(T/C)	11/85 > 05/89	W16EX-U	D24	W16TT	IW16	VW16	3	
0.55 DA71V-DB71V	F5A(3VALVE)	08/87 > 05/89	XU22EP-U	-	-	IXU22	VXU22	3	
0.55 DA41V-DB41V	F5B(4VALVE)	06/89 > 03/90	XU22EPR-U	-	-	IXU22	VXU22	3	
0.55 DA41V-DB41V	F5B(2VALVE-T/C)	06/89 > 03/90	W16EXR-U	D9	W16TT	IW16	VW16	3	
0.66 DA51V-DB51V-DE51V-DF51V	F6A(2VALVE-T/C)	03/90 > 01/99	W16EPR-U	D6	W16TT	IW16	VW16	3	
0.66 DA51V-DB51V-DE51V-DF51V	F6A(4VALVE)	03/90 > 01/99	XU22EPR-U	-	-	IXU22	VXU22	3	
0.66 DA52V-DB52V	F6A(4VALVE)	01/99 > 08/01	XU22EPR-U	-	-	IXU22	VXU22	3	
0.66 DA52V-DB52V	F6A(2VALVE-T/C)	01/99 > 11/99	W16EPR-U	D6	W16TT	IW16	VW16	3	
0.66 DA52V-DB52V	F6A(2VALVE-T/C)	11/99 > 08/01	IW16	I05	-	IW16	VW16	3	
0.66 DA52W	F6A(T/C)	11/99 > 08/01	IW16	I05	-	IW16	VW16	3	
0.66 DA52W	F6A(T/C)	06/99 > 11/99	W16EPR-U	D6	W16TT	IW16	VW16	3	
0.66 DA52V-DB52V	F6A(CNG)	05/00 > 09/01	IXU27	I37	-	IXU27	-	3	
0.66 DA62V-DA62W	K6A(DOHC-T/C)	09/01 > 08/05	IXU22	I08	-	IXU22	VXU22	3	
0.66 DA62V-DA62W	K6A(DOHC)	09/01 > 07/07	XU22EPR-U	-	-	IXU22	VXU22	3	
0.66 DA62V	K6A(CNG)	11/01 >	IXU27	I37	-	IXU27	-	3	
0.66 DA64V	K6A(DOHC)	07/07 >	IXU22C	-	-	IXU22	VXU22	3	
0.66 DA64V	K6A(DOHC-T/C)	07/07 >	IXU22C	-	-	IXU22	VXU22	3	
EVERY LANDY									
1.3 DA32W	G13B	05/01 >	K20PR-U	D22	K20TT	IK20	VK20	4	
EVERY PLUS									
1.3 DA32W	G13B(LEV)	06/99 > 05/01	K20PR-U	D22	K20TT	IK20	VK20	4	
EVERY WAGON									
0.66 DA64W	K6A(T/C)	08/05 >	IXU22C	-	-	IXU22	VXU22	3	
FRONTE									
0.55 SS40-CB71S/72S	F5A	05/79 > 09/88	W14EX-U11	-	-	IW16	VW16	3	
0.55 CB72S	F5A(DOHC)	02/87 > 09/88	XU24EP-U	-	-	IXU24	VXU24	3	
0.55 CN11S-CP11S	F5B(4VALVE)	09/88 > 04/89	XU22EP-U	-	-	IXU22	VXU22	3	
GRAND ESCUDO									
2.7 TX92W	H27A	12/00 >	VK16	V03	-	IK16	VK16	6	
JIMNY									
0.55 SJ30/30V	LJ50	07/83 > 03/90	W20FP-U10	-	-	IWF20	-	3	
0.66 JA22W	K6A	11/95 > 10/98	XU22EP-P	-	-	IXU22	VXU22	3	
0.66 JB23W	K6A(DOHC-T/C)	10/98 > 01/02	IXU22	I08	-	IXU22	VXU22	3	
0.66 JB23W	K6A(DOHC-T/C)	01/02 > 06/08	IXU22C(*5)	-	-	IXU22	VXU22	3	
0.66 JB23W	K6A(DOHC-T/C)	06/08 >	IXU22HPR(*5)	-	-	IXUH22	VXUH22	3	
1.0 SJ40/40V/40T	F10A	08/82 > 11/95	W16EX-U	D24	W16TT	IW16	VW16	4	
1.3 JA51W/L-JA51C/V	G13A	11/84 > 05/93	W16EX-U	D24	W16TT	IW16	VW16	4	
1.3 JB31W	G13B	05/93 > 11/95	W16EXR-U	D9	W16TT	IW16	VW16	4	
1.3 JB32W	G13B	11/95 > 01/98	K20PR-U	D22	K20TT	IK20	VK20	4	
JIMNY SIERRA									
1.3 JB43W	M13A(DOHC)	01/02 >	+SK16PR-A11	S14	-	IK16	VK16	4	









				СТАНДАРТНЫЕ		ВАРИАНТ ЗАМЕНЫ		QUANTITY
				4 ПАК				
SUZUKI продолжение								
JIMNY WIDE								
1.3 JB33W	G13B	01/98 > 04/00	K20PR-U	D22	K20TT	IK20	VK20	4
1.3 JB43W	M13A(DOHC)	04/00 > 12/01	+SK16PR-A11	S14	-	IK16	VK16	4
KEI								
0.66 HN11S-HN12S	F6A(T/C)	01/98 > 10/01	W16EPR-U	D6	W16TT	IW16	VW16	3
0.66 HN21S	K6A(DOHC)	10/98 > 03/01	XU22EPR-U	-	-	IXU22	VXU22	3
0.66 HN21S	K6A(DOHC-T/C)	10/98 > 03/01	IXU22	I08	-	IXU22	VXU22	3
0.66 HN22S	K6A(DOHC-T/C)	04/01 >	IXU22	I08	-	IXU22	VXU22	3
0.66 HN22S	K6A(DOHC-VVT)	04/01 > 11/02	XU22EPR-U	-	-	IXU22	VXU22	3
0.66 HN22S	K6A(DOHC-VVT)	11/02 >	IXU22C	-	-	IXU22	VXU22	3
KIZASHI								
2.4 RE91S-RF91S	J24B	10/02 >	VKH20	-	-	IKH20	VKH20	4
LANDY								
2.0 SC25-SNC25	MR20DE	01/07 >	FXE20HR11	S45	-	-	VFXEH20	4
MIGHTY BOY								
0.55 SS40T	F5A	02/83 >	W14EX-U11	-	-	IW16	VW16	3
MR WAGON								
0.66 MF22S	K6A(DOHC-VVT)	01/06 > 06/09	IXU22C(*5)	-	-	IXU22	VXU22	3
0.66 MF22S	K6A(DOHC-VVT)	06/09 >	IXU22HPR(*5)	-	-	IXUH22	VXUH22	3
0.66 MF22S	K6A(DOHC-T/C)	01/06 >	IXU22C(*5)	-	-	IXU22	VXU22	3
MR WAGON								
0.66 MF21S	K6A(DOHC-T/C)	12/01 > 01/06	IXU22C	-	-	IXU22	VXU22	3
0.66 MF21S	K6A(DOHC-VVT)	12/01 > 04/02	XU22EPR-U	-	-	IXU22	VXU22	3
0.66 MF21S	K6A(DOHC-VVT)	04/02 > 01/06	IXU22C	-	-	IXU22	VXU22	3
PALETTE								
0.66 MK21S	K6A(DOHC)	01/08 > 09/09	IXU22C(*5)	-	-	IXU22	VXU22	3
0.66 MK21S	K6A(DOHC-T/C)	01/08 > 09/09	IXU22C(*5)	-	-	IXU22	VXU22	3
0.66 MK21S	K6A(DOHC)	09/09 >	IXU22HPR(*5)	-	-	IXUH22	VXUH22	3
0.66 MK21S	K6A(DOHC-T/C)	09/09 >	IXU22HPR(*5)	-	-	IXUH22	VXUH22	3
SOLIO								
1.3 MA34S	M13A(DOHC)	04/04 >	+SK16PR-A11	S14	-	IK16	VK16	4
SPLASH								
1.2 XB32S	K12B(DOHC-VVT)	10/08 >	ZXU20PR11	S54	-	-	-	
SWIFT								
1.2 ZC71S	K12B(DOHC-VVT)	05/07 >	ZXU20PR11	S54	-	-	-	4
1.3 HT51S	M13A(DOHC)	01/00 > 11/04	+SK16PR-A11	S14	-	IK16	VK16	4
1.3 ZC11S-ZD11S	M13A(DOHC)	11/04 >	VK20	-	-	IK20	VK20	4
1.5 HT81S	M15A(DOHC-VVT)	06/03 > 11/04	VK20	-	-	IK20	VK20	4
1.5 ZC21S-ZD21S	M15A(DOHC-VVT)	11/04 >	VK20	-	-	IK20	VK20	4
1.6 ZC31S	M16A(DOHC)	08/05 >	VK20	-	-	IK20	VK20	4
SX4								
1.5 YA11S-YB11S	M15A(DOHC-VVT)	07/06 >	VK20	-	-	IK20	VK20	4
1.5 YC11S	M15A(DOHC-VVT)	07/07 >	VK20	-	-	IK20	VK20	4
2.0 YA41S-YB41S	J20A	07/06 >	VK16	V03	-	IK16	VK16	4
TWIN								
0.66 EC22S(HYBRID)-EC22S	K6A(DOHC)	01/03 >	IXU22C	-	-	IXU22	VXU22	3
WAGON R								
0.66 CT21S-CV21S	F6A(4VALVE)	09/93 > 10/98	XU22EP-U	-	-	IXU22	VXU22	3
0.66 CT21S-CV21S	F6A(2VALVE-T/C)	02/95 > 10/98	W16EPR-U	D6	W16TT	IW16	VW16	3
0.66 CT51S-CV51S	K6A(DOHC-T/C)	04/97 > 10/98	XU22EP-P	-	-	IXU22	VXU22	3
0.66 CT51S-CV51S(AT)	K6A(DOHC)	04/97 > 10/98	XU22EP-P	-	-	IXU22	VXU22	3
0.66 CT51S-CV51S(AT)	K6A(DOHC)	11/97 > 10/98	XU22EPR-U	-	-	IXU22	VXU22	3
0.66 MC21S	K6A(DOHC)	10/98 > 12/00	XU22EPR-U	-	-	IXU22	VXU22	3
0.66 MC21S	K6A(DOHC-T/C)	10/98 > 12/00	IXU22	I08	-	IXU22	VXU22	3
0.66 MC11S	F6A(4VALVE)	10/98 > 12/00	XU22EPR-U	-	-	IXU22	VXU22	3
0.66 MC11S	F6A(2VALVE-T/C)	10/98 > 12/00	W16EPR-U	D6	W16TT	IW16	VW16	3
0.66 MC11S	F6A(CNG)	06/99 >	IXU27	I37	-	IXU27	-	3
0.66 MC22S	K6A(DOHC)	12/00 > 09/03	XU22EPR-U	-	-	IXU22	VXU22	3
0.66 MC22S	K6A(DOHC-T/C)	12/00 > 09/03	IXU22	I08	-	IXU22	VXU22	3
0.66 MC12S	F6A(2VALVE-T/C)	12/00 > 10/01	W16EPR-U	D6	W16TT	IW16	VW16	3
0.66 MH21S	K6A(DOHC)	09/03 > 09/08	IXU22C	-	-	IXU22	VXU22	3
0.66 MH21S	K6A(DOHC -T/C)	09/03 > 09/08	IXU22C	-	-	IXU22	VXU22	3
0.66 MH21S	K6A(DOHC -T/C-DI)	09/03 > 09/08	IXU22C	-	-	IXU22	VXU22	3
0.66 MH21S	K6A(CNG)	05/04 >	IXU27	I37	-	IXU27	-	3
0.66 MH22S	K6A(DOHC-VVT)	04/07 > 09/08	IXU22C	-	-	IXU22	VXU22	3
0.66 MH23S	K6A(DOHC-VVT)	09/08 >	IXU22HPR(*5)	-	-	IXUH22	VXUH22	3
0.66 MH23S	K6A(DOHC-T/C)	09/08 >	IXU22HPR(*5)	-	-	IXUH22	VXUH22	3
WAGON R PLUS								
1.0 MA63S	K10A(DOHC)	05/99 > 12/00	XU22EPR-U	-	-	IXU22	VXU22	4





SUZUKI <i>продолжение</i>	K10A(DOHC-T/C)	05/99 > 12/00	СТАНДАРТНЫЕ				ВАРИАНТ ЗАМЕНЫ			QUANTITY
			IXU22	I08	4 PACK	TT*	IXU22	VXU22	4	
WAGON R SOLIO										
1.0 MA64S	K10A(DOHC)	11/00 > 11/02	XU22EPR-U	-	-	-	IXU22	VXU22	4	
1.3 MA34S	M13A(DOHC)	11/00 > 08/05	+SK16PR-A11	S14	-	-	IK16	VK16	4	
WAGON R STINGRAY										
0.66 MH22S	K6A(DOHC-VVT)	02/07 > 09/08	IXU22C	-	-	-	IXU22	VXU22	3	
0.66 MH22S	K6A(DOHC-T/C)	02/07 > 09/08	IXU22C	-	-	-	IXU22	VXU22	3	
0.66 MH22S	K6A(DOHC-T/C-DI)	02/07 > 09/08	IXU22C	-	-	-	IXU22	VXU22	3	
0.66 MH23S	K6A(DOHC-VVT)	09/08 >	IXU22HPR(*5)	-	-	-	IXUH22	VXUH22	3	
0.66 MH23S	K6A(DOHC-T/C)	09/08 >	IXU22HPR(*5)	-	-	-	IXUH22	VXUH22	3	
WAGON R WIDE										
1.0 MA61S-MB61S	K10A(DOHC)	02/97 > 05/99	XU22EPR-U	-	-	-	IXU22	VXU22	4	
1.0 MA61S-MB61S	K10A(DOHC-T/C)	02/97 > 05/99	XU22EP-P	-	-	-	IXU22	VXU22	4	
X-90										
1.6 LB11S	G16A	10/95 >	K20PR-U	D22	K20TT	-	IK20	VK20	4	
TOYOTA										
ALLION										
1.5 NZT240	1NZ-FE	12/01 > 06/07	K16R-U11	-	K16TT	-	IK16	VK16	4	
1.5 NZT260	1NZ-FE	06/07 > 09/07	FK20HR11	S35	-	-	VFKH20	4		
1.5 NZT260	1NZ-FE	09/07 >	FK16HR11	S53	-	-	VFKH16	4		
1.8 ZRT240/245	1ZZ-FE	12/01 > 06/07	K16R-U11	-	K16TT	-	IK16	VK16	4	
1.8 ZRT260/265	2ZR-FE	06/07 > 04/10	SC20HR11	S48	-	-	VCH20	4		
1.8 ZRT260/265	2ZR-FAE	04/10 >	SC20HR11	S48	-	-	VCH20	4		
2.0 AZT240	1AZ-FSE(D-4)	12/01 > 06/07	SK20BGR11	-	-	-	VKA20	4		
2.0 ZRT261	3ZR-FAE	01/08 >	SC20HR11	S48	-	-	VCH20	4		
ALPHARD										
2.4 ANH10W/15W	2AZ-FE	05/02 > 05/08	K20R-U11	D33	K20TT	-	IK20	VK20	4	
2.4 ANH20W/25W	2AZ-FE	05/08 >	SK20R11	S2	-	-	IK20	VK20	4	
3.0 MNH10W/15W	1MZ-FE	05/02 > 05/08	SK20R11	S2	-	-	IK20	VK20	6	
3.5 GGH20W/25W	2GR-FE	05/08 >	FK20HR11	S35	-	-	VFKH20	6		
ALPHARD HYBRID										
2.4 ATH10W	2AZ-FXE	07/03 >	SK20R11	S2	-	-	IK20	VK20	4	
ALTEZZA										
2.0 GXE10	1G-FE	10/98 > 08/02	K20R-U11	D33	K20TT	-	IK20	VK20	6	
2.0 GXE10	1G-FE	08/02 > 09/05	K20R-U11	D33	K20TT	-	IK20	VK20	6	
2.0 SXE10(A/T)	3S-GE	10/98 > 08/02	+PK20R11	-	-	-	IK20	VK20	4	
2.0 SXE10(M/T)	3S-GE	10/98 > 08/02	PK20R11	-	K20TT	-	IK20	VK20	4	
2.0 SXE10	3S-GE	08/02 > 09/05	SK20R11	S2	-	-	IK20	VK20	4	
ALTEZZA GITA										
2.0 GXE10W/15W	1G-FE	07/01 > 09/05	K20R-U11	D33	K20TT	-	IK20	VK20	6	
3.0 JCE10W/15W	2JZ-GE	07/01 > 09/05	PK16TR11	P17	K16TT	-	IK16	VK16	6	
ARISTO										
3.0 JZS147	2JZ-GE	10/91 > 08/97	PK16R11	P8	K20TT	-	IK16	VK16	6	
3.0 JZS147	2JZ-GTE(T/C)	10/91 > 07/93	PK20R8	P26	-	-	IK20	VK20	6	
3.0 JZS147	2JZ-GTE(T/C)	08/93 > 08/97	PK20R11	-	K20TT	-	IK20	VK20	6	
3.0 JZS160	2JZ-GE	08/97 > 08/05	PK16TR11	P17	K16TT	-	IK16	VK16	6	
3.0 JZS161	2JZ-GTE(T/C)	08/97 > 08/05	PK20TR11	-	K20TT	-	IK20	VK20	6	
4.0 UZS13	1UZ-FE	10/92 > 08/97	PK20R11	-	K20TT	-	IK20	VK20	8	
4.0 UZS151/155/157	1UZ-FE	08/95 > 07/97	PK20R8	P26	-	-	IK20	VK20	8	
AURIS										
1.5 NZE151H/154H	1NZ-FE	10/06 > 11/07	FK20HR11	S35	-	-	VFKH20	4		
1.5 NZE151H/154H	1NZ-FE	11/07 >	FK16HR11	S53	-	-	VFKH16	4		
1.8 ZRE152H/154H	2ZR-FE	10/06 > 10/09	SC20HR11	S48	-	-	VCH20	4		
1.8 ZRE152H/154H	2ZR-FAE	10/09 >	SC20HR11	S48	-	-	VCH20	4		
AVARON										
3.0 MCX10	1MZ-FE	05/95 > 10/97	PK20R11	-	K20TT	-	IK20	VK20	6	
3.0 MCX10	1MZ-FE	10/97 > 07/00	PK20TR11	-	K20TT	-	IK20	VK20	6	
AVENSIS										
2.0 AZT250/W-255/W	1AZ-FSE(D-4)	10/03 >	SK20BGR11	-	-	-	VKA20	4		
2.4 AZT251/W	2AZ-FSE	09/05 >	SK20BR11	-	-	-	VKB20	4		
bB										
1.3 NCP30	2NZ-FE	02/00 > 12/05	K16R-U11	-	K16TT	-	IK16	VK16	4	
1.3 QNC20/25	K3-VE	12/05 >	SXU22PR9	S37	-	-	IXU22	VXU22	4	
1.5 NCP31/35	1NZ-FE	02/00 > 12/05	K16R-U11	-	K16TT	-	IK16	VK16	4	
1.5 NCP34	1NZ-FE	06/01 > 12/05	K16R-U11	-	K16TT	-	IK16	VK16	4	
1.5 QNC21	3SZ-VE	12/05 >	SXU22PR9	S37	-	-	IXU22	VXU22	4	
BELTA										
1.0 KSP92	1KR-FE	11/05 >	SK20HR11	S33	-	-	IKH20	VKH20	4	
1.3 SCP92	2SZ-FE	11/05 >	SK16HR11	S27	-	-	IKH16	VKH16	4	

ТОЙОТА	ПРОДОЛЖЕНИЕ	ИЗНОС	СТАНДАРТНЫЕ	4 ПАК	T7*	ВАРИАНТ ЗАМЕНЫ		QUANTITY	
						ПРОДОЛЖЕНИЕ	ПРОДОЛЖЕНИЕ		
1.3	NCP96	2NZ-FE	11/05 >	K16R-U11	-	K16TT	IK16	VK16	4
BLADE									
2.4	AZE156H/154H	2AZ-FE	12/06 >	SK20R11	S2	-	IK20	VK20	4
3.5	GRE156H	2GR-FE	08/07 >	FK20HR11	S35	-	-	VFKH20	6
BREVIS									
2.5	JCG10/15	1JZ-FSE(D-4)	04/01 > 06/07	SK20BR11	-	-	-	VKB20	6
3.0	JCG11	2JZ-FSE(D-4)	04/01 > 06/07	SK20BR11	-	-	-	VKB20	6
CALDINA									
1.5	ET196V	5E-FE	11/92 > 08/97	K16R-U11	-	K16TT	IK16	VK16	4
1.5	ET196V	5E-FE	08/97 > 09/02	K16TR11	-	K16TT	IK16	VK16	4
1.8	ST190G	4S-FE	11/92 > 01/96	K20R-U11	D33	K20TT	IK20	VK20	4
1.8	AT191G	7A-FE	01/96 > 09/97	PK16TR13	P38	K16TT	IK16	VK16	4
1.8	AT211G	7A-FE	09/97 > 09/02	PK16TR13	P38	K16TT	IK16	VK16	4
1.8	ZZT241W	1ZZ-FE	09/02 >	K16R-U11	-	K16TT	IK16	VK16	4
2.0	ST195G-ST191G	3S-FE	11/92 > 01/96	K20R-U11	D33	K20TT	IK20	VK20	4
2.0	ST195G	3S-GE	02/95 > 09/97	PK20R8	P26	-	IK20	VK20	4
2.0	ST195G-ST191G	3S-FE	01/96 > 09/97	K20TR11	-	K20TT	IK20	VK20	4
2.0	ST215G/210G	3S-FE	09/97 > 09/02	K20TR11	-	K20TT	IK20	VK20	4
2.0	ST215G/210G	3S-GE	09/97 > 09/02	PK20R8	P26	-	IK20	VK20	4
2.0	ST215W	3S-GTE(T/C)	09/97 > 09/02	PK20R8	P26	-	IK20	VK20	4
2.0	ST246W	3S-GTE(T/C)	09/02 > 06/07	SK20R8	S26	-	-	VK20Y	4
2.0	AZT241W/246W	1AZ-FSE(D-4)	09/02 > 06/07	SK20BGR11	-	-	-	VKA20	4
CAMI									
1.3	J100E	HC-EJ	05/99 > 04/00	K20TNR-S	D104	K20TT	IK20	VK20	4
1.3	J102E	K3-VET(DOHC-T/C)	05/00 > 12/05	SVK20RZ8	S18	-	IK22(*1)	VK20Y	4
1.3	J102E-J122E	K3-VE	05/00 > 12/05	K20R-U11	D33	K20TT	IK20	VK20	4
CAMRY									
1.8	SV10	1S-ILU/LU	04/82 > 08/86	W16EXR-U11	D86	W16TT	IW16	VW16	4
1.8	SV20	1S-i	08/86 > 08/88	J16AR-U11	-	-	-	-	4
1.8	SV22	4S-FI	08/88 > 07/90	Q14R-U11	-	-	IQ16	VQ16	4
1.8	SV30	4S-FE	07/90 > 07/94	K16R-U11	-	K16TT	IK16	VK16	4
1.8	SV40	4S-FE	07/94 > 05/96	K20R-U11	D33	K20TT	IK20	VK20	4
1.8	SV40	4S-FE	05/96 > 07/98	K20TR11	-	K20TT	IK20	VK20	4
1.8	ZZV50/50G	1ZZ-FE	07/98 > 08/01	K16TR11	-	K16TT	IK16	VK16	4
2.0	SV11	2S-ELU	08/82 > 08/86	W16EXR-U11	D86	W16TT	IW16	VW16	4
2.0	SV12/21	3S-GELU	06/84 > 07/90	PQ16R	-	Q16TT	IQ16	VQ16	4
2.0	SV21/25	3S-FE	08/86 > 07/90	Q16R-U11	-	Q16TT	IQ16	VQ16	4
2.0	SV32/33/35	3S-FE	07/90 > 07/94	K20R-U11	D33	K20TT	IK20	VK20	4
2.0	SV32/33	3S-GE	07/90 > 07/92	PK20R8	P26	-	IK20	VK20	4
2.0	SV41/42/43	3S-FE	07/94 > 05/96	K20R-U11	D33	K20TT	IK20	VK20	4
2.0	SV41/42/43	3S-FE	05/96 > 07/98	K20TR11	-	K20TT	IK20	VK20	4
2.0	SV55/55G	3S-FE	07/98 > 08/01	K20TR11	-	K20TT	IK20	VK20	4
2.0	SV50/50G	3S-FSE(D-4)	07/98 > 08/01	PK20GR8	P32	-	-	VKA20	4
2.2	SXV20/25	5S-FE	08/99 > 08/01	PK20TR11	-	K20TT	IK20	VK20	4
2.4	ACV30/35	2AZ-FE	09/01 > 01/06	K20R-U11	D33	K20TT	IK20	VK20	4
2.4	ACV40/45	2AZ-FE	01/06 >	SK20R11	S2	-	IK20	VK20	4
2.5	MCV21	2MZ-FE	08/99 > 08/01	PK20TR11	-	K20TT	IK20	VK20	6
CAMRY GRACIA									
2.2	SXV20W/25W	5S-FE	12/96 > 07/01	PK20TR11	-	K20TT	IK20	VK20	4
2.2	SXV20/25	5S-FE	12/96 > 08/99	PK20TR11	-	K20TT	IK20	VK20	4
2.5	MCV21W/25W	2MZ-FE	12/96 > 07/01	PK20TR11	-	K20TT	IK20	VK20	6
2.5	MCV21	2MZ-FE	12/96 > 08/99	PK20TR11	-	K20TT	IK20	VK20	6
CAMRY PROMINENT									
2.0	VZV20/30/31	1VZ-FE	04/87 > 05/91	PQ20R	-	Q20TT	IQ20	VQ20	6
2.5	VZV32/33	4VZ-FE	06/91 > 06/94	PQ20R	-	Q20TT	IQ20	VQ20	6
CARINA									
1.5	AA60	3A-U	09/81 > 12/87	W14EX-U11	-	-	IW16	VW16	4
1.5	KA67V	5K-J	08/83 > 05/88	J16B-U11	-	-	-	-	4
1.5	AT150	3A-LU	04/84 > 05/88	W14EX-U11	-	-	IW16	VW16	4
1.5	AT170/G	5A-F/FE	05/88 > 07/92	Q16R-U	D39	Q16TT	IQ16	VQ16	4
1.5	ET176V	3E	05/88 > 07/89	W16EX-U	D24	W16TT	IW16	VW16	4
1.5	ET176V	3E	08/89 > 08/92	W16EX-U11	-	W16TT	IW16	VW16	4
1.5	AT192	5A-FE	08/92 > 08/96	K16R-U11	-	K16TT	IK16	VK16	4
1.5	AT212	5A-FE	08/96 > 11/98	K16R-U11	-	K16TT	IK16	VK16	4
1.6	AA63	4A-GEU	05/83 > 08/85	PQ16R	-	Q16TT	IQ16	VQ16	4
1.6	AT151(SG)	4A-ELU	04/84 > 05/88	P16R13	P54	-	IW16	VW16	4
1.6	AT151	4A-ELU	04/84 > 05/88	W14EX-U11	-	-	IW16	VW16	4
1.6	AT160/171	4A-GELU	08/85 > 08/89	PQ16R	-	Q16TT	IQ16	VQ16	4
1.6	AT175	4A-FE	05/88 > 08/92	Q16R-U	D39	Q16TT	IQ16	VQ16	4

TOYOTA продолжение	4A	21	СТАНДАРТНЫЕ			ВАРИАНТ ЗАМЕНЫ			QUANTITY
			4 PACK	77*	77*	77*	77*		
1.6 AT171	4A-FE/FHE	05/88 > 08/92	Q16R-U	D39	Q16TT	IQ16	VQ16	4	
1.6 AT171	4A-GELU	08/89 > 08/92	PK20R8	P26	-	IK20	VK20	4	
1.6 AT190	4A-FE(LEANBURN)	08/92 > 08/96	PK20R13	P25	K20TT	IK20	VK20	4	
1.6 AT210	4A-GE/FE	08/96 > 11/01	PK20R11	-	K20TT	IK20	VK20	4	
1.8 SA60/60G	1S-U	09/81 > 05/88	W16EXR-U11	D86	W16TT	IW16	VW16	4	
1.8 TA63	3T-GTEU(T/C)	10/82 > 08/85	W20EXR-U11	D10	W20TT	IW20	VW20	8	
1.8 ST150	1S-ILU	04/84 > 08/85	W16EXR-U11	D86	W16TT	IW16	VW16	4	
1.8 ST150	1S-ILU	08/85 > 05/88	J16AR-U11	-	-	-	-	4	
1.8 ST170/G	4S-FI	05/88 > 04/90	Q14R-U11	-	-	IQ16	VQ16	4	
1.8 ST170/G	4S-FE	05/90 > 07/92	K16R-U11	-	K16TT	IK16	VK16	4	
1.8 ST190/Y	4S-FE	08/92 > 08/96	K20R-U11	D33	K20TT	IK20	VK20	4	
1.8 AT191	7A-FE	08/94 > 08/96	PK20R13	P25	K20TT	IK20	VK20	4	
1.8 AT211	7A-FE(LEANBURN)	08/96 > 11/01	PK16TR13	P38	K16TT	IK16	VK16	4	
2.0 ST162	3S-GELU	08/85 > 05/88	PQ16R	-	Q16TT	IQ16	VQ16	4	
2.0 ST195	3S-FE	08/92 > 08/96	K20R-U11	D33	K20TT	IK20	VK20	4	
2.0 ST215	3S-FE	08/96 > 11/01	K20TR11	-	K20TT	IK20	VK20	4	
CARINA ED, CORONA EXIV /COUPE									
1.6 AT160	4A-GELU	08/85 > 07/87	PQ16R	-	Q16TT	IQ16	VQ16	4	
1.8 ST160	1S-ELU	08/85 > 07/87	W16EXR-U11	D86	W16TT	IW16	VW16	4	
1.8 ST160	1S-ILU	08/85 > 05/88	J16AR-U11	-	-	-	-	4	
1.8 ST163/180/181	4S-FI	05/88 > 08/90	Q14R-U11	-	-	IQ16	VQ16	4	
1.8 ST180/181	4S-FE	08/90 > 10/93	K16R-U11	-	K16TT	IK16	VK16	4	
1.8 ST200/201	4S-FE	10/93 > 06/96	K20R-U11	D33	K20TT	IK20	VK20	4	
1.8 ST200/201	4S-FE	06/96 > 04/98	K20TR11	-	K20TT	IK20	VK20	4	
2.0 ST162	3S-GELU	08/85 > 08/89	PQ16R	-	Q16TT	IQ16	VQ16	4	
2.0 ST162	3S-FE	08/87 > 08/90	Q16R-U11	-	Q16TT	IQ16	VQ16	4	
2.0 ST182/183/202/205	3S-GE	08/89 > 04/98	PK20R8	P26	-	IK20	VK20	4	
2.0 ST182/183/202/203	3S-FE	08/90 > 06/96	K20R-U11	D33	K20TT	IK20	VK20	4	
2.0 ST202/203	3S-FE	06/96 > 11/01	K20TR11	-	K20TT	IK20	VK20	4	
CAVALIER									
2.4 TJG00	T2	01/96 >	PT16EPR-L13	P18	-	IT16	VT16	4	
CELICA									
1.6 AA63	4A-GEU	08/83 > 08/85	PQ16R	-	Q16TT	IQ16	VQ16	4	
1.6 AT160	4A-GELU	08/85 > 07/87	PQ16R	-	Q16TT	IQ16	VQ16	4	
1.8 SA63	1S-U	07/81 > 08/85	W16EXR-U11	D86	W16TT	IW16	VW16	4	
1.8 TA63	3T-GTEU(T/C)	10/82 > 08/85	W20EXR-U11	D10	W20TT	IW20	VW20	8	
1.8 ST160	1S-ILU	08/85 > 05/88	J16AR-U11	-	-	-	-	4	
1.8 ST163	4S-FI	05/88 > 09/89	Q14R-U11	-	-	IQ16	VQ16	4	
1.8 ZZZ231	2ZZ-GE	09/99 > 04/06	SK20R11	S2	-	IK20	VK20	4	
1.8 ZZZ230	1ZZ-FE	09/99 > 04/06	K16R-U11	-	K16TT	IK16	VK16	4	
2.0 ST162/C	3S-GELU	08/85 > 09/89	PQ16R	-	Q16TT	IQ16	VQ16	4	
2.0 ST162/C	3S-FEU	08/87 > 09/89	Q16R-U11	-	Q16TT	IQ16	VQ16	4	
2.0 ST165	3S-GTE(T/C)	10/86 > 09/89	PQ16R8	-	Q16TT	IQ16	VQ16	4	
2.0 ST185H/ST205	3S-GTE(T/C)	08/89 > 09/99	PK20R8	P26	-	IK20	VK20	4	
2.0 ST182/183/183C	3S-GE	09/89 > 10/93	PK20R8	P26	-	IK20	VK20	4	
2.0 ST182/183	3S-FE	09/89 > 08/90	Q16R-U11	-	Q16TT	IQ16	VQ16	4	
2.0 ST182/183	3S-FE	08/90 > 10/93	K20R-U11	D33	K20TT	IK20	VK20	4	
2.0 ST202/C	3S-GE	10/93 > 12/97	PK20R8	P26	-	IK20	VK20	4	
2.0 ST202/C	3S-GE	12/97 > 09/99	PK20R11	-	K20TT	IK20	VK20	4	
2.0 ST202/202C/203	3S-FE	10/93 > 06/96	K20R-U11	D33	K20TT	IK20	VK20	4	
2.0 ST202/202C/203	3S-FE	06/96 > 09/99	K20TR11	-	K20TT	IK20	VK20	4	
CELICA XX									
2.0 MA63	M-TEU(T/C)	02/82 > 02/86	W20EXR-U	D26	W20TT	IW20	VW20	6	
2.0 GA61	1G-GEU(T/C)	08/82 > 01/85	PQ20R	-	Q20TT	IQ20	VQ20	6	
2.0 GA61	1G-EU	08/83 > 02/86	J16BR-U	D89	-	-	-	6	
2.0 GA61	1G-GEU	01/85 > 02/86	PQ16R	-	Q16TT	IQ16	VQ16	6	
2.8 MA61	5M-GEU	08/83 > 02/86	P16R	-	-	IW16	VW16	6	
CELSIOR									
4.0 UCF10/11	1UZ-FE	11/89 > 10/94	PK20R11	-	K20TT	IK20	VK20	8	
4.0 UCF20/21	1UZ-FE	10/94 > 08/96	PK20R8	P26	-	IK20	VK20	8	
4.0 UCF20/21	1UZ-FE	08/96 > 07/97	PK20R11	-	K20TT	IK20	VK20	8	
4.0 UCF20/21	1UZ-FE	07/97 > 08/00	SK20R11	S2	-	IK20	VK20	8	
4.3 UCF30/31	3UZ-FE	08/00 > 05/06	SK20R11	S2	-	IK20	VK20	8	
CENTURY									
3.4 VG35	4V-EU	11/78 > 10/82	W16EXR-U11	D86	W16TT	IW16	VW16	8	
4.0 VG0	5V-EU	10/82 > 04/97	P16R	-	-	IW16	VW16	8	
5.0 GZG50	1GZ-FE	04/97 > 04/00	SK16R-P11	S4	-	IK16	VK16	12	
5.0 GZG50	1GZ-FE	04/00 >	+SK16R-P11	-	-	IK16	VK16	12	
5.0 GZG50	1GZ-FNE(CNG)	01/03 >	SK16R8-PG	-	-	-	VK20T	12	

				СТАНДАРТНЫЕ		ВАРИАНТ ЗАМЕНЫ			QUANTITY
					4 ПАК				
ТОЙОТА <i>продолжение</i>									
COASTER									
1.5 HZB50(HYBRID)	5E-FE	08/97 > 07/07	K16TR11	-	K16TT	IK16	VK16	4	
2.0 RB20/30	5R	08/77 > 08/84	W16EX-U	D24	W16TT	IW16	VW16	4	
2.4 RB13/20/26V	2ZR	08/79 > 01/93	W16EXR-U	D9	W16TT	IW16	VW16	4	
4.1 BZB40/50	1BZ-FPE(LPG)	08/04 >	SK20R5-G	S23	-	-	-	4	
COMFORT									
2.0 YXS11	3Y-PE(LPG)	12/95 >	P20R8	-	-	-	VW20T	4	
2.0 TSS11	1TR-FPE(LPG)	08/08 >	SK20HR8-T	S57	-	-	VKH20T	4	
COROLLA AXIO									
1.5 NZE141/144	1NZ-FE	10/06 > 11/07	FK20HR11	S35	-	-	VFKH20	4	
1.5 NZE141/144	1NZ-FE	11/07 >	FK16HR11	S53	-	-	VFKH16	4	
1.8 ZRE142/144	2ZR-FE	10/06 >	SC20HR11	S48	-	-	VCH20	4	
COROLLA FIELDER									
1.5 NZE141G/144G	1NZ-FE	10/06 > 11/07	FK20HR11	S35	-	-	VFKH20	4	
1.5 NZE141G/144G	1NZ-FE	11/07 >	FK16HR11	S53	-	-	VFKH16	4	
1.8 ZRE142G/144G	2ZR-FE	10/06 >	SC20HR11	S48	-	-	VCH20	4	
COROLLA RUMION									
1.5 NZE151N	1NZ-FE	10/07 >	FK16HR11	S53	-	-	VFKH16	4	
1.8 ZRE152N/154N	2ZR-FE	10/07 >	SC20HR11	S48	-	-	VCH20	4	
COROLLA RUNX, ALLEX									
1.5 NZE121/124	1NZ-FE	01/01 > 04/04	K16R-U11(*5)	-	-	IK16	VK16	4	
1.8 ZZE123	2ZZ-GE	01/01 > 04/04	SK20R11	S2	-	IK20	VK20	4	
1.8 ZZE122/124	1ZZ-FE	09/02 > 04/04	K16R-U11	-	K16TT	IK16	VK16	4	
1.5 NZE121(2WD/MT)	1NZ-FE	04/04 > 09/06	K16R-U11(*5)	-	-	IK16	VK16	4	
1.5 NZE121(2WD/AT)	1NZ-FE	04/04 > 09/06	FK20HR11(*5)	-	-	-	VFKH20	4	
1.5 NZE124(4WD)	1NZ-FE	04/04 > 09/06	K16R-U11(*5)	-	-	IK16	VK16	4	
1.8 ZZE122/124	1ZZ-FE	04/04 > 09/06	K16R-U11	-	K16TT	IK16	VK16	4	
1.8 ZZE123	2ZZ-GE	04/04 > 09/06	SK20R11	S2	-	IK20	VK20	4	
COROLLA SPACIO									
1.5 NZE121N	1NZ-FE	05/01 > 06/07	K16R-U11	-	K16TT	IK16	VK16	4	
1.6 AE111N	4A-FE	01/97 > 04/01	K16R-U11	-	K16TT	IK16	VK16	4	
1.8 AE115N	7A-FE	07/97 > 04/01	K16R-U11	-	K16TT	IK16	VK16	4	
1.8 ZZE122N-ZZE124N	1ZZ-FE	05/01 > 06/07	K16R-U11	-	K16TT	IK16	VK16	4	
COROLLA, COROLLA FIELDER									
1.3 NZE120	2NZ-FE	08/00 > 04/04	K16R-U11	-	K16TT	IK16	VK16	4	
1.3 NZE120	2NZ-FE	04/04 > 10/06	K16R-U11	-	K16TT	IK16	VK16	4	
1.5 NZE121/124/121G/124G	1NZ-FE	08/00 > 04/04	K16R-U11(*5)	-	-	IK16	VK16	4	
1.5 NZE121/121G(2WD/MT)	1NZ-FE	04/04 > 10/06	K16R-U11(*5)	-	-	IK16	VK16	4	
1.5 NZE121/121G(2WD/AT)	1NZ-FE	04/04 > 10/06	FK20HR11(*5)	-	-	-	VFKH20	4	
1.5 NZE124/124G(4WD)	1NZ-FE	04/04 > 10/06	K16R-U11(*5)	-	-	IK16	VK16	4	
1.8 ZZE122/124/122G/124G	1ZZ-FE	08/00 > 04/04	K16R-U11	-	K16TT	IK16	VK16	4	
1.8 ZZE122/124/122G/124G	1ZZ-FE	04/04 > 10/06	K16R-U11	-	K16TT	IK16	VK16	4	
1.8 ZZE123G	2ZZ-GE	08/00 > 04/04	SK20R11	S2	-	IK20	VK20	4	
1.8 ZZE123G	2ZZ-GE	04/04 > 10/06	SK20R11	S2	-	IK20	VK20	4	
COROLLA/CELES/LEVIN/FX, SPRINTER/MARINO/TRUENO									
1.3 KE70/72V/73G	4K-U/J	08/81 > 08/87	J16B-U11	-	-	-	-	4	
1.3 AE80	2A-LU	06/83 > 05/85	W14EX-U11	-	-	IW16	VW16	4	
1.3 EE80	2E-LU	05/85 > 05/86	W20EX-U11	-	W20TT	IW20	VW20	4	
1.3 EE80/90/97G	2E/2E-LU	05/86 > 05/91	W16EX-U11	-	W16TT	IW16	VW16	4	
1.3 EE96V/106V	2E-2E-LJ	08/87 > 08/00	W16EX-U	D24	W16TT	IW16	VW16	4	
1.3 EE101	4E-FE	06/91 > 05/95	K16R-U11	-	K16TT	IK16	VK16	4	
1.3 EE111-EE102V	4E-FE	01/95 > 04/97	K16R-U11	-	K16TT	IK16	VK16	4	
1.3 EE111-EE102V	4E-FE	04/97 > 08/00	K16TR11	-	K16TT	IK16	VK16	4	
1.5 AE70/85	3A-U	03/79 > 08/87	W14EX-U11	-	-	IW16	VW16	4	
1.5 AE81	3A-LU	06/83 > 05/87	W14EX-U11	-	-	IW16	VW16	4	
1.5 AE91	5A-F	05/87 > 05/89	Q16-U11	-	Q16TT	IQ16	VQ16	4	
1.5 AE91	5A-FE	05/87 > 05/91	Q16R-U	D39	Q16TT	IQ16	VQ16	4	
1.5 AE91	5A-FHE	06/89 > 05/91	Q16R-U	D39	Q16TT	IQ16	VQ16	4	
1.5 AE91G	5A-FLU	08/87 > 08/89	Q16-U11	-	Q16TT	IQ16	VQ16	4	
1.5 AE91G	5A-FE	08/89 > 05/91	Q16R-U	D39	Q16TT	IQ16	VQ16	4	
1.5 AE100/100G	5A-FE	06/91 > 08/00	K16R-U11	-	K16TT	IK16	VK16	4	
1.5 AE110	5A-FE	05/95 > 08/00	K16R-U11	-	K16TT	IK16	VK16	4	
1.5 EE98V	3E-LJ	08/87 > 06/91	W16EX-U11	-	W16TT	IW16	VW16	4	
1.5 EE98V	3E	08/89 > 09/91	W16EX-U11	-	W16TT	IW16	VW16	4	
1.5 EE103V/104G	5E-FE	09/91 > 04/97	K16R-U11	-	K16TT	IK16	VK16	4	
1.5 EE103V/104G	5E-FE	04/97 > 08/00	K16TR11	-	K16TT	IK16	VK16	4	
1.5 EE107V/108G	3E	09/91 > 01/94	W16EXR-U11	D86	W16TT	IW16	VW16	4	
1.5 KE74V	5K-J	08/83 > 08/87	J16B-U11	-	-	-	-	4	
1.6 AE82	4A-ELU	06/83 > 05/87	W14EX-U11	-	-	IW16	VW16	4	

			СТАНДАРТНЫЕ		ВАРИАНТ ЗАМЕНЫ				QUANTITY	
				4 PACK						
TOYOTA <i>продолжение</i>										
1.6 AE86	4A-GEU	06/83 > 05/87	PQ16R	-	Q16TT	IQ16	VQ16	4		
1.6 AE82/92	4A-GE	10/84 > 05/89	PQ16R	-	Q16TT	IQ16	VQ16	4		
1.6 AE92	4A-GZE(S/C)	05/87 > 05/92	PQ20R-P8	-	Q20TT	IQ20	VQ20	4		
1.6 AE95	4A-F/FE	05/88 > 05/92	Q16R-U	D39	Q16TT	IQ16	VQ16	4		
1.6 AE92	4A-GE	05/89 > 05/92	PK20R8	P26	-	IK20	VK20	4		
1.6 AE101/G-AE104/G	4A-FE	06/91 > 05/93	K16R-U11	-	K16TT	IK16	VK16	4		
1.6 AE101	4A-GZE(S/C)	06/91 > 05/95	PQ20R-P8	-	Q20TT	IQ20	VQ20	4		
1.6 AE101/G	4A-GE	06/91 > 05/95	PK20R11	-	K20TT	IK20	VK20	4		
1.6 AE101/G-AE104/G	4A-FE	05/93 > 05/95	PK20R11	-	K20TT	IK20	VK20	4		
1.6 AE111	4A-GE	05/95 > 08/00	PK20R11	-	K20TT	IK20	VK20	4		
1.6 AE109V/111/114	4A-FE	05/95 > 05/96	PK20R11	-	K20TT	IK20	VK20	4		
1.6 AE109V/111/114	4A-FE	05/96 > 08/00	K16R-U11	-	K16TT	IK16	VK16	4		
1.6 AE101	4A-GE	05/96 > 08/00	PK20R11	-	K20TT	IK20	VK20	4		
CORONA										
1.5 AT140	3A-U	02/82 > 12/87	W14EX-U11	-	-	IW16	VW16	4		
1.5 AT140/150	3A-LU	10/83 > 12/87	W14EX-U11	-	-	IW16	VW16	4		
1.5 KT147V	5K-J	10/83 > 12/87	J16B-U11	-	-	-	-	4		
1.5 ET176V	3E-J-3E	12/87 > 11/89	W16EX-U11	-	W16TT	IW16	VW16	4		
1.5 AT170	5A-FE/F	12/87 > 12/91	Q16R-U	D39	Q16TT	IQ16	VQ16	4		
1.5 ET176V	3E-J-3E	11/89 > 11/92	W16EXR-U11	D86	W16TT	IW16	VW16	4		
1.6 AT141	4A-GEU	10/83 > 08/85	PQ16R	-	Q16TT	IQ16	VQ16	4		
1.6 AT175	4A-GE	08/88 > 02/92	Q16R-U	D39	Q16TT	IQ16	VQ16	4		
1.6 AT190	4A-FE	02/92 > 01/96	K16R-U11	-	K16TT	IK16	VK16	4		
1.8 TT142	3T-GTEU(T/C)	10/82 > 08/85	W20EXR-U11	D10	W20TT	IW20	VW20	8		
1.8 YT140	2Y-PU(LPG)	10/82 > 11/01	+P16R	-	-	-	VW20T	4		
1.8 ST140	1S-U	02/82 > 12/87	W16EXR-U11	D86	W16TT	IW16	VW16	4		
1.8 ST140/150/160	1S-ELU	10/83 > 12/87	W16EXR-U11	D86	W16TT	IW16	VW16	4		
1.8 ST140/150	1S-ILU	10/83 > 08/85	W16EXR-U11	D86	W16TT	IW16	VW16	4		
1.8 ST150	1S-ILU	08/85 > 12/87	J16AR-U11	-	-	-	-	4		
1.8 ST170	4S-FI	12/87 > 04/88	Q16R-U11	-	Q16TT	IQ16	VQ16	4		
1.8 ST163/170	4S-FI	05/88 > 11/89	Q14R-U11	-	-	IQ16	VQ16	4		
1.8 ST170	4S-FE	11/89 > 02/92	K16R-U11	-	K16TT	IK16	VK16	4		
1.8 ST190/Y	4S-FE	02/92 > 01/96	K20R-U11	D33	K20TT	IK20	VK20	4		
2.0 ST162	3S-GELU	08/85 > 08/89	PQ16R	-	Q16TT	IQ16	VQ16	4		
2.0 ST162	3S-FE	08/87 > 08/89	W16EXR-U11	D86	W16TT	IW16	VW16	4		
2.0 ST171	3S-GELU	12/87 > 10/89	PQ16R	-	Q16TT	IQ16	VQ16	4		
2.0 ST171	3S-FE	12/87 > 02/92	Q16R-U11	-	Q16TT	IQ16	VQ16	4		
2.0 ST171	3S-GELU	11/89 > 02/92	PK20R8	P26	-	IK20	VK20	4		
2.0 ST191/195	3S-FE	01/92 > 01/96	K20R-U11	D33	K20TT	IK20	VK20	4		
CORONA EXIV										
1.8 ST200/201	4S-FE	06/96 > 04/98	K20TR11	-	K20TT	IK20	VK20	4		
2.0 ST202/205	3S-GE	10/94 > 04/98	PK20R8	P26	-	IK20	VK20	4		
CORONA PREMIO										
1.6 AT210	4A-FE	01/96 > 11/01	PK16TR13	P38	K16TT	IK16	VK16	4		
1.8 AT211	7A-FE	01/96 > 11/01	PK16TR13	P38	K16TT	IK16	VK16	4		
2.0 ST210/215	3S-FE	01/96 > 11/01	K20TR11	-	K20TT	IK20	VK20	4		
2.0 ST210	3S-FSE(D-4)	09/97 > 11/01	PK20GR8	P32	-	-	VKA20	4		
CROWN COMFORT										
1.8 SXS11Y	4S-FE	04/96 > 07/01	K20R-U11	D33	K20TT	IK20	VK20	4		
2.0 GXS12	1G-FE	08/01 >	K20R-U11	D33	K20TT	IK20	VK20	6		
2.0 GXS10	1G-GPE(LPG)	12/95 > 06/01	PK20R8	P26	-	-	VK20T	6		
2.0 YXS10/Y	3Y-PE(LPG)	12/95 >	P20R8	-	-	-	VW20T	4		
2.0 TSS10	1TR-FPE(LPG)	08/08 >	SK20HR8-T	S57	-	-	VKH20T	4		
CROWN MILD HYBRID										
2.0 GBS12	1G-FE+1GM	01/02 >	K20R-U11	D33	K20TT	IK20	VK20	6		
3.0 JKS175	2JZ-FSE(D-4)+1GM	08/01 >	SK20BR11	-	-	-	VKB20	6		
CROWN/ MAJESTA										
2.0 MS120	M-TEU(T/C)	10/80 > 09/85	W20EXR-U	D26	W20TT	IW20	VW20	6		
2.0 GS110/120/126/130/136	1G-EU	08/81 > 08/89	J16BR-U	D89	-	-	-	6		
2.0 GS121	1G-GEU	09/83 > 01/85	PQ20R	-	Q20TT	IQ20	VQ20	6		
2.0 GS121	1G-GEU	01/85 > 08/87	PQ16R	-	Q16TT	IQ16	VQ16	6		
2.0 GS121	1G-GZEU(S/C)	09/85 > 08/87	+PQ20R-P11	-	-	IQ20	VQ20	6		
2.0 GS130/G-GS131/H-GS136V	1G-GE	09/87 > 10/91	PQ20R	-	Q20TT	IQ20	VQ20	6		
2.0 GS130/G-GS131/H-GS136V	1G-EU	09/87 > 08/89	J16BR-U	D89	-	-	-	6		
2.0 GS131	1G-GZE(S/C)	09/87 > 08/88	PQ20R-P8	-	Q20TT	IQ20	VQ20	6		
2.0 GS130/G-GS131/H	1G-GZE(S/C)	09/88 > 10/91	PK20R-P8	-	K20TT	IK20	VK20	6		
2.0 GS130/G-GS131/H-GS136V	1G-FE	09/88 > 08/01	K16R-U11	-	K16TT	IK16	VK16	6		
2.0 GS141	1G-FE	01/94 > 08/95	K16R-U11	-	K16TT	IK16	VK16	6		
2.0 GS130W	1G-FE	12/95 > 08/01	K16R-U11	-	K16TT	IK16	VK16	6		

			СТАНДАРТНЫЕ		ВАРИАНТ ЗАМЕНЫ			QUANTITY
				4 ПАК				
ТОЙОТА <i>продолжение</i>								
2.0 GS151/H	1G-FE	08/95 > 08/98	K16R-U11	-	K16TT	IK16	VK16	6
2.0 GS151/H	1G-FE	08/98 > 04/00	K20R-U11	D33	K20TT	IK20	VK20	6
2.0 GS171	1G-FE	04/00 > 07/01	K16R-U11	-	K16TT	IK16	VK16	6
2.0 GS171/171W	1G-FE	08/01 > 02/08	K20R-U11	D33	K20TT	IK20	VK20	6
2.0 GXS12	1G-FE	08/01 > 02/08	K20R-U11	D33	K20TT	IK20	VK20	6
2.0 MS120/130	M-U(LPG)	04/77 > 08/89	W20EXR-U	D26	W20TT	-	VW20T	6
2.0 YS120/130	3Y-U(LPG)	09/83 > 08/89	+P16R	-	-	-	VW20T	4
2.0 GS130	1G-GP(LPG)	08/89 > 10/91	PQ20R8	-	-	IQ20	VQ20	6
2.0 YS130	3Y-PE(LPG)	08/89 > 12/95	P20R8	-	-	-	VW20T	4
2.0 GS130	1G-GP(LPG)	10/91 > 12/95	PK20R8	P26	-	-	VK20T	6
2.0 GS151/H	1G-GP(LPG)	12/95 > 02/01	PK20R8	P26	-	-	VK20T	6
2.0 YXS10/10H/YXS11	3Y-PE(LPG)	08/01 > 08/08	P20R8	-	-	-	VW20T	4
2.0 TSS10H	1TR-FPE(LPG)	08/08 >	SK20HR8-T	S57	-	-	VKH20T	4
2.0 GBS12(Mild Hybrid)	1G-FE	01/02 >	-	-	-	IK20	VK20	6
2.5 JZS130G	1JZ-GE	08/90 > 06/91	PK20R11	-	K20TT	IK20	VK20	6
2.5 JZS131	1JZ-GE	08/90 > 06/91	PK20R11	-	K20TT	IK20	VK20	6
2.5 JZS141	1JZ-GE	10/91 > 08/95	PK16R11	P8	K20TT	IK16	VK16	6
2.5 JZS130G	1JZ-GE	06/91 > 09/96	PK16R11	P8	K20TT	IK16	VK16	6
2.5 JZS131	1JZ-GE	06/91 > 12/95	PK16R11	P8	K20TT	IK16	VK16	6
2.5 JZS151/153	1JZ-GE	08/95 > 09/96	PK16R11	P8	K20TT	IK16	VK16	6
2.5 JZS130G	1JZ-GE	09/96 > 09/99	PK16TR11	P17	K16TT	IK16	VK16	6
2.5 JZS151/153	1JZ-GE	09/96 > 07/01	PK16TR11	P17	K16TT	IK16	VK16	6
2.5 JZS171/171W	1JZ-GTE(T/C)	12/99 > 02/08	PK20TR11	-	K20TT	IK20	VK20	6
2.5 JZS171/173/171W/173W	1JZ-GE	12/99 > 04/00	SK16R-P11	S4	-	IK16	VK16	6
2.5 JZS171/173/171W/173W	1JZ-GE	04/00 > 02/08	+SK16R-P11	-	-	IK16	VK16	6
2.5 JZS171/171W	1JZ-FSE(D-4)	08/01 > 12/03	SK20BR11	-	-	-	VKB20	6
2.5 GRS180/181	4GR-FSE(D-4)	12/03 > 02/08	FK20HBR11	-	-	-	VFKBH20	6
2.5 GRS200/201	4GR-FSE(D-4)	02/08 >	FK20HBR11	-	-	-	VFKBH20	6
2.8 MS123	5M-EU	08/83 > 09/84	W16EXR-U	D9	W16TT	IW16	VW16	6
2.8 MS123	5M-GEU	09/83 > 09/84	P16R	-	-	IW16	VW16	6
3.0 MS125	6M-GEU	09/84 > 08/87	P16R	-	-	IW16	VW16	6
3.0 MS135/137	7M-GE	09/87 > 10/91	PQ16R	-	Q16TT	IQ16	VQ16	6
3.0 MS135/137	7M-GE	09/88 > 10/91	PQ16R	-	Q16TT	IQ16	VQ16	6
3.0 JZS143/145/147/149	2JZ-GE	10/91 > 08/95	PK16R11	P8	K20TT	IK16	VK16	6
3.0 JZS133/135	2JZ-GE	10/91 > 12/95	PK16R11	P8	K20TT	IK16	VK16	6
3.0 JZS155/157	2JZ-GE	08/95 > 07/97	PK16TR11	P17	K16TT	IK16	VK16	6
3.0 JZS175/175W/177	2JZ-FSE(D-4)	09/99 > 12/03	SK20BR11	-	-	-	VKB20	6
3.0 JZS179	2JZ-GE	09/99 > 12/03	PK16TR11	P17	K16TT	IK16	VK16	6
3.0 GRS182/183	3GR-FSE(D-4)	12/03 > 02/08	FK20HBR11	-	-	-	VFKBH20	6
3.0 GRS202/203	3GR-FSE(D-4)	02/08 >	FK20HBR11	-	-	-	VFKBH20	6
3.5 GRS184	2GR-FSE(D-4S)	10/05 > 02/08	FK20HBR11	-	-	-	VFKBH20	6
3.5 GRS204	2GR-FSE(D-4S)	02/08 >	FK20HBR11	-	-	-	VFKBH20	6
3.5 GWS204(Hybrid)	2GR-FSE(D-4S)	05/08 >	FK20HBR11	-	-	-	VFKBH20	6
4.0 UZS131	1UZ-FE	08/89 > 10/91	PK20R11	-	K20TT	IK20	VK20	8
4.0 UZS141/143/145/147	1UZ-FE	10/91 > 08/95	PK20R11	-	K20TT	IK20	VK20	8
4.0 UZS151/155/157	1UZ-FE	07/97 > 07/01	SK20R11	S2	-	IK20	VK20	8
4.0 UZS171/173/175	1UZ-FE	09/99 > 07/04	SK20R11	S2	-	IK20	VK20	8
4.3 UZS186/187	3UZ-FE	07/04 > 03/09	SK20R11	S2	-	IK20	VK20	8
4.3 UZS207	3UZ-FE	03/09 >	SK20R11	S2	-	IK20	VK20	8
4.6 URS206	1UR-FSE	03/09 >	FK20HBR11	-	-	-	VFKBH20	8
CURREN								
1.8 ST208	4S-FE	10/95 > 06/96	K20R-U11	D33	K20TT	IK20	VK20	4
1.8 ST208	4S-FE	06/96 > 07/98	K20TR11	-	K20TT	IK20	VK20	4
2.0 ST206/207	3S-FE	02/94 > 06/96	K20R-U11	D33	K20TT	IK20	VK20	4
2.0 ST206	3S-GE	02/94 > 07/98	PK20R8	P26	-	IK20	VK20	4
2.0 ST206/207	3S-FE	06/96 > 07/98	K20TR11	-	K20TT	IK20	VK20	4
CYNOS								
1.3 EL52	4E-FE	08/95 > 12/97	K16R-U11	-	K16TT	IK16	VK16	4
1.3 EL52	4E-FE	12/97 > 07/99	K16TR11	-	K16TT	IK16	VK16	4
1.3 EL52C	4E-FE	10/96 > 02/98	K16R-U11	-	K16TT	IK16	VK16	4
1.3 EL52C	4E-FE	02/98 > 07/99	K16TR11	-	K16TT	IK16	VK16	4
1.5 EL44	5E-FHE	01/91 > 08/95	K20R-U11	D33	K20TT	IK20	VK20	4
1.5 EL44	5E-FE	01/91 > 08/95	K16R-U11	-	K16TT	IK16	VK16	4
1.5 EL54-EL54C	5E-FHE	08/95 > 07/99	K20R-U11	D33	K20TT	IK20	VK20	4
DELIBOY								
1.5 KXC10V	5K-J	07/89 > 10/95	J16B-U11	-	-	-	-	4
DUET								
1.0 M100A-M110A	EJ-DE	09/98 > 05/00	K16PR-U11	D21	K16TT	IK16	VK16	3
1.0 M100A-M110A	EJ-DE	05/00 > 11/01	K16TNR-S9	-	K16TT	IK16	VK16	3





Иконка автомобиля	Иконка двигателя	Иконка свечи	СТАНДАРТНЫЕ		ВАРИАНТ ЗАМЕНЫ		QUANTITY	
			4 PACK	77*	77*	77*		
ТОЙОТА продолжение								
1.0 M100A-M110A	EJ-VE	12/01 > 05/04	K16TNR-S9	-	K16TT	IK16	VK16	3
1.3 M101A-M111A	K3-VE2	05/00 > 05/04	K20R-U11	D33	K20TT	IK20	VK20	4
1.3 M101A-M111A	K3-VE	12/01 > 05/04	K20R-U11	D33	K20TT	IK20	VK20	4
DYNA								
1.6 YY50	1Y	08/85 > 08/87	W16EX-U	D24	W16TT	IW16	VW16	4
1.8 YY51	2Y	08/87 > 09/93	W16EX-U	D24	W16TT	IW16	VW16	4
2.0 YU60/61D/70V-YY52/61	3Y	09/84 > 09/93	W16EX-U	D24	W16TT	IW16	VW16	4
2.0 YU60/80	3Y-PJ(LPG)	09/84 > 05/95	+P16R	-	-	-	VW20T	4
2.0 YY61-YU60	3Y-P(LPG)	08/85 > 05/95	+P16R	-	-	-	VW20T	4
2.0 YU60/61D-YY52/61	3Y	09/93 > 05/95	P16R	-	-	IW16	VW16	4
2.0 YY101/121/131/201/211	3Y	05/95 > 05/01	P16R	-	-	IW16	VW16	4
2.0 YY211	3Y-P(LPG)	05/95 > 02/96	+P16R	-	-	-	VW20T	4
2.0 LY161	3Y-P(LPG)	05/98 >	+P16R	-	-	-	VW20T	4
2.0 RZY220/230	1RZ-E	06/01 > 07/03	P16R8	-	-	IW16	VW16	4
2.7 RZU100/100A/140	3RZ-FE	05/95 > 05/01	K16R-U	-	K16TT	IK16	VK16	4
2.7 RZU100A/H	3RZ-FP(LPG)	05/95 > 05/01	K16R-U	-	K16TT	-	VK20T	4
2.7 RZU300	3RZ-FPE(LPG)	06/01 > 07/03	SK16R8-PG	-	-	-	VK20T	4
4.1 BU102A/102H-BU142	15B-FP(LPG)	08/97 > 05/01	PK20R8	P26	-	-	VK20T	4
4.1 RZU100/100A/100H	15B-FP(LPG)	05/99 > 05/01	PK20R8	P26	-	-	VK20T	4
4.1 BZU300/410	1BZ-FNE(CNG)	05/03 >	SK20R5-G	S23	-	-	-	4
DYNA, TOYOACE								
2.0 YY211	3Y-P(LPG)	05/95 > 02/96	PK16R11	P8	K20TT	IK16	VK16	4
2.0 LY161	3Y-P(LPG)	05/98 >	PK16R11	P8	K20TT	IK16	VK16	4
2.0 RZY220/230	1RZ-E	06/01 > 07/03	P16R	-	-	IW16	VW16	4
2.0 TRY220/230	1TR-FE	07/03 > 08/07	SK20HR11	S33	-	IKH20	VKH20	4
2.0 TRY220/230	1TR-FE	08/07 > 01/08	FK20HBR11	-	-	-	VFKBH20	4
2.0 TRY220/230	1TR-FE	01/08 >	FK20HBR11-T	-	-	-	VFKBH20	4
2.7 RZU100/100A/140	3RZ-FE	05/95 >	K16R-U	-	K16TT	IK16	VK16	4
2.7 BU280K	3RZ-FPE(LPG)	06/01 >	K16R-U	-	K16TT	-	VK20T	4
2.7 RZY231H/281H	3RZ-FPE(LPG)	07/03 >	SK16R8-PG	-	-	-	VK20T	4
2.7 TRU300/300A/340/500	2TR-FE	08/07 >	SK20HR11	S33	-	IKH20	VKH20	4
4.1 XZU301	15B-FPE(LPG)	06/01 >	PK20R8	P26	-	-	VK20T	4
4.1 XZU301A/302/342/412	15B-FNE(CNG)	06/01 >	SK20R5-G	S23	-	-	-	4
4.1 BZU300-BZU340	1BZ-FPE(LPG)	08/07 >	SK20R5	-	-	-	-	4
ESTIMA								
2.4 ACR30W/40W	2AZ-FE	02/00 > 01/06	K20R-U11	D33	K20TT	IK20	VK20	4
3.0 MCR30W/40W	1MZ-FE	02/00 > 01/06	SK20R11	S2	-	IK20	VK20	6
2.4 ACR50W/55W	2AZ-FE	01/06 >	SK20R11	S2	-	IK20	VK20	4
3.5 GSR50W/55W	2GR-FE	01/06 >	FK20HR11	S35	-	-	VFKH20	6
ESTIMA HYBRID								
2.4 AHR10W	2AZ-FXE	06/01 > 06/06	SK20R11	S2	-	IK20	VK20	4
2.4 AHR20W	2AZ-FXE	06/06 >	SK20R11	S2	-	IK20	VK20	4
ESTIMA/LUCIDA/EMINA								
2.4 TCR10W/11W/20W/21W	2TZ-FE	05/90 > 01/98	PK16R11	P8	K20TT	IK16	VK16	4
2.4 TCR10G/11G/20G/21G	2TZ-FE	01/92 > 02/00	PK16R11	P8	K20TT	IK16	VK16	4
2.4 TCR10W/11W/20W/21W	2TZ-FZE(S/C)	08/94 > 02/00	PK20R11	-	K20TT	IK20	VK20	4
FUN CARGO								
1.3 NCP20	2NZ-FE	09/99 > 10/05	K16R-U11	-	K16TT	IK16	VK16	4
1.5 NCP21/25	1NZ-FE	09/99 > 10/05	K16R-U11	-	K16TT	IK16	VK16	4
GAIA								
2.0 SXM10G/15G	3S-FE	05/98 > 07/02	K20TR11	-	K20TT	IK20	VK20	4
2.0 ACM10G/15	1AZ-FSE(D-4)	04/01 > 09/04	SK20BGR11	-	-	-	VKA20	4
GRAND HIACE								
3.4 VCH10W/16W/22K/28K	5VZ-FE	08/99 > 12/05	PK16TR11	P17	K16TT	IK16	VK16	6
GRANVIA								
2.7 RCH11W	3RZ-FE	08/95 > 05/98	PK16R11	P8	K20TT	IK16	VK16	4
3.4 VCH10W/16W/22K/28K	5VZ-FE	08/97 > 05/02	PK16TR11	P17	K16TT	IK16	VK16	6
HARRIER								
2.2 SXU10W/15W	5S-FE	01/98 > 02/03	PK20TR11	-	K20TT	IK20	VK20	4
2.4 ACU10W/15W	2AZ-FE	11/00 > 02/03	K20R-U11	D33	K20TT	IK20	VK20	4
2.4 ACU30W/35W	2AZ-FE	02/03 >	K20R-U11	D33	K20TT	IK20	VK20	4
3.0 MCU10W/15W	1MZ-FE	01/98 > 02/03	SK20R11	S2	-	IK20	VK20	6
3.0 MCU30W/31W/35W/36W	1MZ-FE	02/03 > 12/05	SK20R11	S2	-	IK20	VK20	6
3.5 GSU30W/35W/GCU31W/36W	2GR-FE	01/06 > 11/08	FK20HR11	S35	-	-	VFKH20	6
HARRIER HV								
3.3 MHU38W	3MZ-FE	03/05 >	SK20R11	S2	-	IK20	VK20	6
HIACE								
1.6 RH24/30/34/35/40/45	12R-J	02/77 > 07/85	W16EX-U	D24	W16TT	IW16	VW16	4
1.6 YH80	1Y-J	08/85 > 08/87	W16EX-U	D24	W16TT	IW16	VW16	4

ТОЙОТА <i>продолжение</i>	2Y	02/82 > 05/95	W16EX-U	D24	W16TT	IW16	VW16	4
1.8 YH50V/81	2Y	02/82 > 05/95	W16EX-U	D24	W16TT	IW16	VW16	4
1.8 KM70/75/80/85	7K-E	06/99 > 08/02	W16EXR-U11	D86	W16TT	IW16	VW16	4
2.0 YH51V/61V/61VH/71V	3Y	01/83 > 08/89	W16EX-U	D24	W16TT	IW16	VW16	4
2.0 YH51G/57G/61G	3Y-U	01/83 > 08/89	P16R	-	-	IW16	VW16	4
2.0 YH52V/62V/71B	3Y-J	01/84 > 08/89	W16EX-U	D24	W16TT	IW16	VW16	4
2.0 RZH100G/110G/102V/112V/112K/124B	1RZ-E	08/89 > 07/03	P16R	-	-	IW16	VW16	4
2.0 RZH102V/112V/112K/122V/124B	1RZ	08/89 > 07/03	W16EXR-U	D9	W16TT	IW16	VW16	4
2.0 YY101	3Y	05/95 > 10/96	P16R	-	-	IW16	VW16	4
2.0 TRH102V/112K/112V/122K/124B	1TR-FE	07/03 > 08/04	SK20HR11	S33	-	IKH20	VKH20	4
2.0 TRH200K/200V/201K	1TR-FE	08/04 > 08/07	SK20HR11	S33	-	IKH20	VKH20	4
2.0 TRH200K/200V/201K	1TR-FE	08/07 > 01/08	FK20HBR11	-	-	-	VFKBH20	4
2.0 TRH200K/200V/201K	1TR-FE	01/08 >	FK20HBR11-T	-	-	-	VFKBH20	4
2.4 RZH100G/133S	2RZ-E	08/89 > 07/99	P16R	-	-	IW16	VW16	4
2.4 RZH101G/111G/133S/133V	2RZ-E	07/99 > 08/04	P16R	-	-	IW16	VW16	4
2.7 TRH221K/226K/214W/219W	2TR-FE	08/04 >	SK20HR11	S33	-	IKH20	VKH20	4
2.7 TRH224W/229W	2TR-FE	01/05 >	SK20HR11	S33	-	IKH20	VKH20	4
2.7 TRH211K/216K/223B/228B	2TR-FE	08/07 >	SK20HR11	S33	-	IKH20	VKH20	4
HIACE REGIUS								
2.0 RCH42V	1RZ-E	06/97 >	P16R	-	-	IW16	VW16	4
2.7 RCH41W/47W	3RZ-FE	04/97 > 08/98	PK16R11	P8	K20TT	IK16	VK16	4
2.7 RCH41W/47W	3RZ-FE	08/98 >	SK16R11	S1	-	IK16	VK16	4
HILUX/SURF								
1.6 RN30/33/35/40/43/45	12R-J	08/78 > 09/88	W16EX-U	D24	W16TT	IW16	VW16	4
1.8 YN51/56/80/85	2Y-2Y-J	11/83 > 08/94	W16EX-U	D24	W16TT	IW16	VW16	4
2.0 YN60/60V/61V/65	3Y-J	11/83 > 05/89	W16EX-U	D24	W16TT	IW16	VW16	4
2.0 YN56	3Y-P(LPG)	11/84 > 08/88	+P16R	-	-	-	VW20T	4
2.0 YN61G	3Y-EU	08/86 > 05/89	P16R	-	-	IW16	VW16	4
2.0 YN100/105/107	3Y	09/88 > 09/97	W16EX-U	D24	W16TT	IW16	VW16	4
2.0 YN81/86-YN107/130G	3Y-E	05/89 > 09/97	P16R	-	-	IW16	VW16	4
2.0 RZN147/152H/167	1RZ-E	09/97 > 08/04	W16EXR-U	D9	W16TT	IW16	VW16	4
2.7 RZN169H/174H/180W/185W	3RZ-FE	12/95 > 11/02	K16R-U	-	K16TT	IK16	VK16	4
2.7 RZN210W/215W	3RZ-FE	11/02 > 08/04	K16R-U11	-	K16TT	IK16	VK16	4
2.7 TRN210W/215W	2TR-FE	08/04 >	SK20HR11	S33	-	IKH20	VKH20	4
3.0 VZN130G	3VZ-E	08/90 > 12/95	K16R-U	-	K16TT	IK16	VK16	6
3.4 VZN180W/185W	5VZ-FE	12/95 > 11/02	K16TR11	-	K16TT	IK16	VK16	6
3.4 VZN210W/215W	5VZ-FE	11/02 > 07/05	K16TR11	-	K16TT	IK16	VK16	6
4.0 GRN215W	1GR-FE	07/05 >	K20HR-U11	D118	-	IKH20	VKH20	6
IPSUM								
2.0 SXM10G/15G	3S-FE	05/96 > 04/01	K20TR11	-	K20TT	IK20	VK20	4
2.4 ACM21W/26W	2AZ-FE	05/01 > 12/09	K20R-U11	D33	K20TT	IK20	VK20	4
iQ								
1.0 BGXNG-BGXR-GBXNGL	1KR-FE	10/08 >	SK16HR11	S27	-	IKH16	VKH16	3
1.3 BGXNG-BGXNGL	1NR-FE	08/09 >	SC20HR11	S48	-	-	VCH20	4
ISIS								
1.8 ZNM10W/10G	1ZZ-FE	09/04 >	K16R-U11	-	K16TT	IK16	VK16	4
2.0 ANM10W/10G/15W/15G	1AZ-FSE(D-4)	09/04 >	SK20BGR11	-	-	-	VKA20	4
iST								
1.3 NCP60	2NZ-FE	05/02 > 05/05	K16R-U11	-	K16TT	IK16	VK16	4
1.3 NCP60	2NZ-FE	05/05 >	SK16R11	S1	-	IK16	VK16	4
1.5 NCP61/65	1NZ-FE	05/02 > 07/07	K16R-U11	-	K16TT	IK16	VK16	4
1.5 NCP110-NCP115	1NZ-FE	07/07 > 11/07	FK20HR11	S35	-	-	VFKH20	4
1.5 NCP110-NCP115	1NZ-FE	11/07 >	FK16HR11	S53	-	-	VFKH16	4
1.8 ZSP110	2ZR-FE	07/07 >	SC20HR11	S48	-	-	VCH20	4
KLUGER HV								
3.3 MHU28W	3MZ-FE	03/05 > 04/07	SK20R11	S2	-	IK20	VK20	6
KLUGER V/L								
2.4 ACU20W/25W	2AZ-FE	11/00 > 04/07	K20R-U11	D33	K20TT	IK20	VK20	4
3.0 MCU20W/25W	1MZ-FE	11/00 > 04/07	SK20R11	S2	-	IK20	VK20	6
LAND CRUISER								
3.9 FJ40V/43/55/55V/56	F	03/69 > 09/85	-	-	-	IW16	VW16	6
4.0 FJ62V/75	3F	11/84 > 08/92	W14EX-U	-	-	IW16	VW16	6
4.0 FJ62V	3F(PARTIAL LEAN)	11/84 > 08/88	W16EXR-U	D9	W16TT	IW16	VW16	6
4.0 FJ62G-FJ80G	3F-E	08/88 > 08/92	W16EXR-U	D9	W16TT	IW16	VW16	6
4.2 FJ56V/60V/61V	2F	03/74 > 11/84	W14EX-U	-	-	IW16	VW16	6
4.5 FZJ80G	1FZ-FE	08/92 > 01/98	PK16R11	P8	K20TT	IK16	VK16	6
4.6 URJ202W	1UR-FE	05/09 >	SK20HR11	S33	-	IKH20	VKH20	8
4.7 UZJ100W	2UZ-FE	01/98 > 09/07	SK20R11	S2	-	IK20	VK20	8
4.7 UZJ200W	2UZ-FE	09/07 >	SK20R11	S2	-	IK20	VK20	8

				СТАНДАРТНЫЕ		ВАРИАНТ ЗАМЕНЫ		QUANTITY	
				4 PACK		77*			
TOYOTA продолжение									
LAND CRUISER PRADO									
2.7	RZJ90W/95W	3RZ-FE	04/97 > 10/02	K16R-U	-	K16TT	IK16	VK16	4
2.7	RZJ120W/125W	3RZ-FE	10/02 > 08/04	K16R-U11	-	K16TT	IK16	VK16	4
2.7	TRJ120W/125W	2TR-FE	08/04 > 09/07	SK20HR11	S33	-	IKH20	VKH20	4
3.4	VZJ90W/95W	5VZ-FE	05/96 > 06/99	K16TR11	-	K16TT	IK16	VK16	6
3.4	VZJ90W/95W	5VZ-FE	06/99 > 10/02	PK16TR11	P17	K16TT	IK16	VK16	6
3.4	VZJ120W/121W/125W	5VZ-FE	10/02 > 09/07	K16TR11	-	K16TT	IK16	VK16	6
4.0	GRJ120W/121W	1GR-FE	07/05 > 09/07	K20HR-U11	D118	-	IKH20	VKH20	6
LITEACE/NOAH									
1.3	KM11/11V/20/21/35V/50	4K-J	01/77 > 08/90	W16EX-U	D24	W16TT	IW16	VW16	4
1.3	KR26V	4K-J	11/82 > 08/90	W16EXR-U	D9	W16TT	IW16	VW16	4
1.5	KM30G	5K-U	09/85 > 01/92	J16B-U11	-	-	-	-	4
1.5	KM31V/36V-KR27V	5K-J	09/85 > 07/90	W16EX-U	D24	W16TT	IW16	VW16	4
1.5	KM31V/36V-KR27V	5K-J	07/90 > 10/96	J16B-U11	-	-	-	-	4
1.5	KM51	5K	07/90 > 10/96	J16B-U11	-	-	-	-	4
1.5	KR41V	5K	10/96 > 12/98	W16EXR-U	D9	W16TT	IW16	VW16	4
1.5	S402M-S402U	3SZ-VE	02/08 >	XU22PR9	-	-	IXU22	VXU22	4
1.6	YM20/25	1Y-J	10/82 > 10/86	W16EX-U	D24	W16TT	IW16	VW16	4
1.8	YM21G/30G	2Y-U	10/82 >	P16R	-	-	IW16	VW16	4
1.8	YM31V/55/60/65	2Y-2Y-J	10/86 > 08/95	W16EX-U	D24	W16TT	IW16	VW16	4
1.8	YM31V/55/60/65	2Y-2Y-J	08/95 > 99	P16R	-	-	IW16	VW16	4
1.8	YR25V	2Y-J	01/92 > 10/96	W16EX-U	D24	W16TT	IW16	VW16	4
1.8	KR42V	7K	10/96 > 12/98	W16EXR-U	D9	W16TT	IW16	VW16	4
1.8	KR42V	7K-E	12/98 > 08/02	W16EXR-U11	D86	W16TT	IW16	VW16	4
1.8	KM70/75/80/85	7K-E	06/99 > 08/02	W16EXR-U11	D86	W16TT	IW16	VW16	4
1.8	KR42V-KM70/75/80/85	7K-E	08/02 > 07/07	W16EXR-U	D9	W16TT	IW16	VW16	4
1.8	KR52V	7K-E	11/04 > 07/07	W16EXR-U	D9	W16TT	IW16	VW16	4
2.0	YM40G	3Y-U	10/85 > 10/96	P16R	-	-	IW16	VW16	4
2.0	YR21G/30G	3Y-EU	01/92 > 10/96	P16R	-	-	IW16	VW16	4
2.0	SR40G/50G	3S-FE	10/96 > 07/07	K20TR11	-	K20TT	IK20	VK20	4
MARK II BLIT									
2.0	GX110W-GX115W	1G-FE	01/02 > 11/04	K20R-U11	D33	K20TT	IK20	VK20	6
2.5	JZX110W	1JZ-GTE(T/C)	01/02 > 11/04	PK20TR11	-	K20TT	IK20	VK20	6
2.5	JZX115W	1JZ-GE	01/02 > 11/04	+SK16R-P11	-	-	IK16	VK16	6
2.5	JZX110W	1JZ-FSE(D-4)	01/02 > 11/04	SK20BR11	-	-	-	VKB20	6
MARK II WAGON QUALIS									
2.2	SXV20W/25W	5S-FE	04/97 > 01/02	PK20TR11	-	K20TT	IK20	VK20	4
2.5	MCV21W/25W	2MZ-FE	04/97 > 01/02	PK20TR11	-	K20TT	IK20	VK20	6
3.0	MCV20W	1MZ-FE	04/97 > 08/98	PK20TR11	-	K20TT	IK20	VK20	6
3.0	MCV20W	1MZ-FE	08/98 > 01/02	SK20R11	S2	-	IK20	VK20	6
MARK II, CHASER, CRESTA									
1.8	TX47V-67V	13T-J	11/79 > 08/84	W16ET-S	-	-	IW16	VW16	4
1.8	SX60/70	1S-U	08/82 > 08/88	W16EXR-U11	D86	W16TT	IW16	VW16	4
1.8	YX70	2Y-U(LPG)	02/83 > 08/86	P16R	-	-	-	VW20T	4
1.8	YX76V	2Y-J	11/84 > 12/88	W16EX-U	D24	W16TT	IW16	VW16	4
1.8	YX76V	2Y-J	12/88 > 02/93	W16EXR-U	D9	W16TT	IW16	VW16	4
1.8	SX80/Y	4S-FI	08/88 > 08/90	Q14R-U11	-	-	IQ16	VQ16	4
1.8	SX80/Y	4S-FE	08/90 > 12/95	K16R-U11	-	K16TT	IK16	VK16	4
1.8	SX90	4S-FE	11/92 > 09/96	K20R-U11	D33	K20TT	IK20	VK20	4
1.8	SX100	4S-FE	04/97 >	K20TR11	-	K20TT	IK20	VK20	4
2.0	MX60	M-U(LPG)	11/80 > 07/84	W20EXR-U	D26	W20TT	-	VW20T	6
2.0	MX61/71	M-TEU	10/81 > 10/85	W20EXR-U	D26	W20TT	IW20	VW20	6
2.0	GX60/61/70G/71	1G-EU	08/82 > 08/88	J16BR-U	D89	-	-	-	6
2.0	GX61/71	1G-GEU	09/82 > 07/85	PQ20R	-	Q20TT	IQ20	VQ20	6
2.0	GX71	1G-GTEU(T/C)	10/85 > 08/90	PQ20R-P8	-	Q20TT	IQ20	VQ20	6
2.0	GX71	1G-GEU	07/85 > 08/86	PQ16R	-	Q16TT	IQ16	VQ16	6
2.0	GX71	1G-GEU	08/86 > 10/92	PQ20R	-	Q20TT	IQ20	VQ20	6
2.0	LX70-YX72/Y-YX80/Y	3Y-P/PU(LPG)	08/86 > 12/95	+P16R	-	-	-	VW20T	4
2.0	GX81	1G-GZE(S/C)	08/88 > 08/90	PK20R-P8	-	K20TT	IK20	VK20	6
2.0	GX81	1G-GTE(T/C)	08/88 > 08/90	PQ20R-P8	-	Q20TT	IQ20	VQ20	6
2.0	GX81	1G-GE	08/88 > 11/92	PQ20R	-	Q20TT	IQ20	VQ20	6
2.0	GX81	1G-FE	08/88 > 12/95	K16R-U11	-	K16TT	IK16	VK16	6
2.0	GX70G	1G-FE	08/88 > 04/97	K16R-U11	-	K16TT	IK16	VK16	6
2.0	GX90	1G-FE	11/92 > 09/96	K16R-U11	-	K16TT	IK16	VK16	6
2.0	YX78V	3Y-E	02/93 > 04/97	+P16R	-	-	IW16	VW16	4
2.0	GX100/105	1G-FE	09/96 > 08/98	K16R-U11	-	K16TT	IK16	VK16	6
2.0	GX100/105	1G-FE	08/98 > 09/00	K20R-U11	D33	K20TT	IK20	VK20	6
2.0	GX110/115	1G-FE	10/00 >	K20R-U11	D33	K20TT	IK20	VK20	6
2.5	JZX81	1JZ-GTE(T/C)	08/90 > 11/92	PK20R8	P26	-	IK20	VK20	6

TOYOTA <i>продолжение</i>	Иконка двигателя	Иконка свечи	СТАНДАРТНЫЕ		ВАРИАНТ ЗАМЕНЫ			QUANTITY
			Иконка свечи	4 ПАК	Иконка свечи	Иконка свечи	Иконка свечи	
2.5 JZX81	1JZ-GE	08/90 > 11/92	PK20R11	-	K20TT	IK20	VK20	6
2.5 JZX90	1JZ-GTE(T/C)	11/92 > 09/96	PK20R8	P26	-	IK20	VK20	6
2.5 JZX90/93	1JZ-GE	11/92 > 09/96	PK16R11	P8	K20TT	IK16	VK16	6
2.5 JZX100/105	1JZ-GE	09/96 > 09/00	PK16TR11	P17	K16TT	IK16	VK16	6
2.5 JZX100	1JZ-GTE(T/C)	09/96 > 09/00	PK20TR11	-	K20TT	IK20	VK20	6
2.5 JZX110	1JZ-GTE(T/C)	10/00 > 10/04	SK20R-P11	S5	-	IK20	VK20	6
2.5 JZX110	1JZ-FSE(D-4)	10/00 > 10/04	SK20BR11	-	-	-	VKB20	6
2.5 JZX115	1JZ-GE	10/00 > 10/04	+SK16R-P11	-	-	IK16	VK16	6
3.0 MX83	7M-GE	08/89 > 11/92	PQ16R	-	Q16TT	IQ16	VQ16	6
3.0 JZX91	2JZ-GE	11/92 > 09/96	PK16R11	P8	K20TT	IK16	VK16	6
3.0 JZX101	2JZ-GE	09/96 > 09/00	PK16TR11	P17	K16TT	IK16	VK16	6
MARK X								
2.5 GRX120/125	4GR-FSE(D-4)	11/04 > 10/09	FK20HBR11	-	-	-	VFKBH20	6
2.5 GRX130/135	4GR-FSE(D-4)	10/09 >	FK20HBR11	-	-	-	VFKBH20	6
3.0 GRX121	3GR-FSE(D-4)	11/04 > 10/09	FK20HBR11	-	-	-	VFKBH20	6
3.5 GRX133	2GR-FSE(D-4S)	10/09 >	FK20HBR11	-	-	-	VFKBH20	6
MARK X ZIO								
2.4 ANA10/15	2AZ-FE	09/07 >	SK20R11	S2	-	IK20	VK20	4
3.5 GGA10	2GR-FE	09/07 >	FK20HR11	S35	-	-	VFKH20	6
MASTER ACE SURF								
1.8 YR20G/28G	2Y-U	11/82 > 01/92	P16R	-	-	IW16	VW16	4
2.0 YR21G/30G/36G	3Y-EU	05/83 > 01/92	P16R	-	-	IW16	VW16	4
MR2								
1.5 AW10	3A-LU	06/84 > 11/89	W14EX-U11	-	-	IW16	VW16	4
1.6 AW11	4A-GELU	06/84 > 11/89	PQ16R	-	Q16TT	IQ16	VQ16	4
1.6 AW11	4A-GZELU(S/C)	08/86 > 11/89	PQ20R	-	Q20TT	IQ20	VQ20	4
2.0 SW20	3S-GE	10/89 > 12/97	PK20R8	P26	-	IK20	VK20	4
2.0 SW20	3S-GTE(T/C)	10/89 > 10/99	PK20R8	P26	-	IK20	VK20	4
2.0 SW20	3S-GE	12/97 > 10/99	PK20R11	-	K20TT	IK20	VK20	4
MR-S								
1.8 ZZW30	1ZZ-FE	10/99 >	K16R-U11	-	K16TT	IK16	VK16	4
NADIA								
2.0 SXN10/15/10H/15H	3S-FE	08/98 > 07/02	K20TR11	-	K20TT	IK20	VK20	4
2.0 SXN10	3S-FSE(D-4)	08/98 > 03/01	PK20GR8	P32	-	-	VKA20	4
2.0 ACN10/10H/15	1AZ-FSE(D-4)	04/01 > 08/03	SK20BGR11	-	-	-	VKA20	4
NOAH								
2.0 AZR60G/65G	1AZ-FSE(D-4)	11/01 > 06/07	SK20BGR11	-	-	-	VKA20	4
2.0 ZRR70G/75G/75W	3ZR-FE	06/07 > 05/10	SC20HR11	S48	-	-	VCH20	4
2.0 ZRR70G/75G/75W	3ZR-FAE	05/10 >	SC20HR11	S48	-	-	VCH20	4
2.0 ZRR70W	3ZR-FAE	06/07 >	SC20HR11	S48	-	-	VCH20	4
OPA								
1.8 ZCT10/15	1ZZ-FE	05/00 > 12/05	K16R-U11	-	K16TT	IK16	VK16	4
2.0 ACT10	1AZ-FSE(D-4)	05/00 > 12/05	SK20BGR11	-	-	-	VKA20	4
ORIGIN								
3.0 JCG17	2JZ-GE	11/00 > 06/01	PK16TR11	P17	K16TT	IK16	VK16	6
PASSO								
1.0 KGC10-KGC15	1KR-FE	06/04 > 02/10	SK20HR11	S33	-	IKH20	VKH20	3
1.0 KGC30/KGC35	1KR-FE	02/10 >	SK20HR11	S33	-	IKH20	VKH20	3
1.3 QNC10	K3-VE	06/04 > 12/06	SVK20RZ11	S52	-	IK20	VK20	4
1.3 QNC10	K3-VE	12/06 > 02/10	SXU22PR9	S37	-	IXU22	VXU22	4
1.3 NGC30	1NR-FE	02/10 >	SC20HR11	S48	-	-	VCH20	4
PASSO SETTE								
1.5 M502E-M512E	3SZ-VE	12/08 >	SXU22PR9	S37	-	IXU22	VXU22	4
PLATZ								
1.0 SCP11	1SZ-FE	09/99 > 11/05	K16R-U	-	K16TT	IK16	VK16	4
1.3 NCP16	2NZ-FE	09/99 > 11/05	K16R-U11	-	K16TT	IK16	VK16	4
1.5 NCP12	1NZ-FE	09/99 > 11/05	K16R-U11	-	K16TT	IK16	VK16	4
PORTE								
1.3 NNP10	2NZ-FE	07/04 >	K16R-U11	-	K16TT	IK16	VK16	4
1.5 NNP11/15	1NZ-FE	07/04 >	K16R-U11	-	K16TT	IK16	VK16	4
PREMIO								
1.5 NZT240	1NZ-FE	12/01 > 06/07	K16R-U11	-	K16TT	IK16	VK16	4
1.5 NZT260	1NZ-FE	06/07 > 11/07	FK20HR11	S35	-	-	VFKH20	4
1.5 NZT260	1NZ-FE	11/07 >	FK16HR11	S53	-	-	VFKH16	4
1.8 ZZT240/245	1ZZ-FE	12/01 > 06/07	K16R-U11	-	K16TT	IK16	VK16	4
1.8 ZRT260/265	2ZR-FE	06/07 > 04/10	SC20HR11	S48	-	-	VCH20	4
1.8 ZRT260/265	2ZR-FAE	04/10 >	SC20HR11	S48	-	-	VCH20	4
2.0 AZT240	1AZ-FSE(D-4)	12/01 > 01/08	SK20BGR11	-	-	-	VKA20	4
2.0 NZT261	3ZR-FAE	01/08 >	SC20HR11	S48	-	-	VCH20	4

TOYOTA продолжение	Иллюстрация двигателя	Иллюстрация свечи	СТАНДАРТНЫЕ		ВАРИАНТ ЗАМЕНЫ			QUANTITY
			Иллюстрация свечи	4 PACK	Иллюстрация свечи	Иллюстрация свечи	Иллюстрация свечи	
PRIUS								
1.5 NHW10	1NZ-FXE(HYBRID)	12/97 > 04/00	K16R-U11	-	K16TT	IK16	VK16	4
1.5 NHW11-NHW20	1NZ-FXE(HYBRID)	05/00 >	SK16R11	S1	-	IK16	VK16	4
1.8 ZVW30	2ZR-FXE(HYBRID)	05/09 >	SC20HR11	S48	-	-	VCH20	4
PROBOX								
1.3 NCP50V	2NZ-FE	07/02 >	K16R-U11	-	K16TT	IK16	VK16	4
1.5 NCP51V/55V/58G/59G	1NZ-FE	07/02 >	K16R-U11	-	K16TT	IK16	VK16	4
1.5 NCP52V	1NZ-FNE(CNG)	04/03 >	SK20R8-G	-	-	-	VK20T	4
PROGRES								
2.5 JCG10/15	1JZ-GE	05/98 > 03/01	PK16TR11	P17	K16TT	IK16	VK16	6
2.5 JCG10/15	1JZ-FSE(D-4)	04/01 > 06/07	SK20BR11	-	-	-	VKB20	6
3.0 JCG11	2JZ-GE	05/98 > 03/01	PK16TR11	P17	K16TT	IK16	VK16	6
3.0 JCG11	2JZ-FSE(D-4)	04/01 > 06/07	SK20BR11	-	-	-	VKB20	6
PRONARD								
3.0 MCX20	1MZ-FE	04/00 > 11/03	SK20R11	S2	-	IK20	VK20	6
PUBLICA								
1.3 KP39V	4K-J	01/82 > 09/88	W16EX-U	D24	W16TT	IW16	VW16	4
RACTIS								
1.3 SCP100	2SZ-FE	10/05 >	SK16HR11	S27	-	IKH16	VKH16	4
1.5 NCP100(2WD)	1NZ-FE	10/05 > 11/07	FK20HR11	S35	-	-	VFKH20	4
1.5 NCP100(2WD)	1NZ-FE	11/07 >	FK16HR11	S53	-	-	VFKH16	4
1.5 NCP105(4WD)	1NZ-FE	10/05 >	K16R-U11	-	K16TT	IK16	VK16	4
RAUM								
1.5 EXZ10/15	5E-FE	05/97 > 05/03	K16TR11	-	K16TT	IK16	VK16	4
1.5 NCZ20/25	1NZ-FE	05/03 >	K16R-U11	-	K16TT	IK16	VK16	4
RAV4L,RAV4J								
1.8 ZCA25W/26W	1ZZ-FE	05/00 > 11/05	K16R-U11	-	K16TT	IK16	VK16	4
2.0 SXA10G/11G	3S-FE	05/94 > 09/97	K20R-U11	D33	K20TT	IK20	VK20	4
2.0 SXA10W/11W	3S-GE	08/96 > 08/98	PK20R8	P26	-	IK20	VK20	4
2.0 SXA10C/G/W-11G/11W-15G/16G	3S-FE	09/97 > 08/98	K20TR11	-	K20TT	IK20	VK20	4
2.0 SXA10W/11W	3S-GE	08/98 > 05/00	PK20R11	-	K20TT	IK20	VK20	4
2.0 SXA10C/G/W-11G/11W-15G/16G	3S-FE	08/98 > 05/00	K20R-U11	D33	K20TT	IK20	VK20	4
2.0 ACA20W/21W	1AZ-FSE(D-4)	05/00 > 11/05	SK20BGR11	-	-	-	VKA20	4
2.4 ACA31W/36W	2AZ-FE	11/05 >	SK20R11	S2	-	IK20	VK20	4
REGIUS ACE VAN								
2.0 RZH102V	1RZ-E	08/99 > 07/03	P16R	-	-	IW16	VW16	4
2.0 TRH102V/112K/112V/122K/124B	1TR-FE	07/03 > 08/04	SK20HR11	S33	-	IKH20	VKH20	4
2.0 TRH200K/200V	1TR-FE	08/04 > 08/07	SK20HR11	S33	-	IKH20	VKH20	4
2.0 TRH200K/200V	1TR-FE	08/07 > 01/08	FK20HBR11	-	-	-	VFKBH20	4
2.0 TRH200K/200V	1TR-FE	01/08 >	FK20HBR11-T	-	-	-	VFKBH20	4
2.7 TRH211K/216K/221K/226K	2TR-FE	08/04 >	SK20HR11	S33	-	IKH20	VKH20	4
RUSH								
1.5 J200E-J210E	3SZ-VE	01/06 >	SXU22PR9	S37	-	IXU22	VXU22	4
SAI								
2.4 AZK10	2AZ-FXE	10/09 >	SK20R11	S2	-	IK20	VK20	4
SCEPTER								
2.2 SXV10/15/15W	5S-FE	11/92 > 07/96	PK20R11	-	K20TT	IK20	VK20	4
3.0 VCV10/15/15W	3VZ-FE	11/92 > 07/96	PQ20R	-	Q20TT	IQ20	VQ20	6
SERA								
1.5 EXY10	5E-FHE	03/90 > 11/95	K20R-U11	D33	K20TT	IK20	VK20	4
SIENTA								
1.5 NCP81G/85G(2WD)	1NZ-FE	09/03 > 11/07	FK20HR11	S35	-	-	VFKH20	4
1.5 NCP81G/85G(2WD)	1NZ-FE	11/07 >	FK16HR11	S53	-	-	VFKH16	4
1.5 NCP81G/85G(4WD)	1NZ-FE	09/03 >	K16R-U11	-	K16TT	IK16	VK16	4
SOARER								
2.0 MZ10	M-TEU	06/81 > 01/86	W20EXR-U	D26	W20TT	IW20	VW20	6
2.0 GZ10	1G-GEU	02/83 > 01/85	PQ20R	-	Q20TT	IQ20	VQ20	6
2.0 GZ10/20	1G-EU	02/83 > 01/89	J16BR-U	D89	-	-	-	6
2.0 GZ10/20	1G-GEU	01/85 > 01/87	PQ16R	-	Q16TT	IQ16	VQ16	6
2.0 GZ10/20	1G-GEU	01/88 > 05/91	PQ20R	-	Q20TT	IQ20	VQ20	6
2.0 GZ10/20	1G-FE	01/89 > 05/91	K16R-U11	-	K16TT	IK16	VK16	6
2.0 GZ20	1G-GTEU(T/C)	01/86 > 05/91	PQ20R-P8	-	Q20TT	IQ20	VQ20	6
2.5 JZZ30	1JZ-GTE(T/C)	05/91 > 08/96	PK20R8	P26	-	IK20	VK20	6
2.5 JZZ30	1JZ-GTE(T/C)	08/96 > 03/01	PK20TR11	-	K20TT	IK20	VK20	6
2.8 MZ11	5M-GEU	02/81 > 01/84	W16EXR-U11	D86	W16TT	IW16	VW16	6
2.8 MZ11	5M-GEU	01/84 > 01/85	P16R	-	-	IW16	VW16	6
3.0 MZ12	6M-GEU	01/85 > 01/86	P16R	-	-	IW16	VW16	6
3.0 MZ20/21	7M-GTEU(T/C)	01/86 > 04/91	PQ20R-P8	-	Q20TT	IQ20	VQ20	6
3.0 JZZ31	2JZ-GE	01/94 > 08/97	PK16R11	P8	K20TT	IK16	VK16	6

			СТАНДАРТНЫЕ		ВАРИАНТ ЗАМЕНЫ				QUANTITY
				4 ПАК					
ТОЙОТА <i>продолжение</i>									
3.0 JZZ31	2JZ-GE	08/97 > 03/01	PK16TR11	P17	K16TT	IK16	VK16	6	
4.0 UZZ30/31/32	1UZ-FE	05/91 > 03/01	PK20R11	-	K20TT	IK20	VK20	8	
4.3 UZZ40	3UZ-FE	04/01 > 08/05	SK20R11	S2	-	IK20	VK20	8	
SPARKY									
1.3 S221E-S231E	K3-VE	09/00 > 08/03	K20R-U11	D33	K20TT	IK20	VK20	4	
SPRINTER CARIB									
1.5 AL25G	3A-U/SU	08/82 > 02/88	W14EX-U11	-	-	IW16	VW16	4	
1.6 AE95G	4A-FE/FHE	02/88 > 08/95	Q16R-U	D39	Q16TT	IQ16	VQ16	4	
1.6 AE111G/114G	4A-FE	08/95 > 08/00	K16R-U11	-	K16TT	IK16	VK16	4	
1.6 AE111G	4A-GE	05/96 > 08/00	PK20R11	-	K20TT	IK20	VK20	4	
1.8 AE115G	7A-FE	08/95 > 08/00	K16R-U11	-	K16TT	IK16	VK16	4	
STARLET									
1.3 KP61	4K-U	08/81 > 10/84	J16B-U11	-	-	-	-	4	
1.3 KP61V	4K-J	01/82 > 10/84	J16B-U11	-	-	-	-	4	
1.3 KP61	4K-EU	08/82 > 10/84	J16B-U11	-	-	-	-	4	
1.3 EP76V	2E-LJ	10/84 > 12/89	W20EX-U	D25	W20TT	IW20	VW20	4	
1.3 EP71	2E-ELU	10/84 > 12/89	W16EX-U11	-	W16TT	IW16	VW16	4	
1.3 EP71	2E-LU	10/84 > 01/87	W20EX-U11	-	W20TT	IW20	VW20	4	
1.3 EP71	2E-TELU(T/C)	01/86 > 12/89	P20R8	-	-	IW20	VW20	4	
1.3 EP71	2E-LU	01/87 > 12/89	W16EX-U11	-	W16TT	IW16	VW16	4	
1.3 EP82/85	4E-F/4E-FE	12/89 > 01/96	K16R-U11	-	K16TT	IK16	VK16	4	
1.3 EP82/85	4E-FTE	12/89 > 01/96	PK20R11	-	K20TT	IK20	VK20	4	
1.3 EP91/95	4E-FE	01/96 > 12/97	K16R-U11	-	K16TT	IK16	VK16	4	
1.3 EP91	4E-FTE	01/96 > 07/99	PK20R11	-	K20TT	IK20	VK20	4	
1.3 EP91/95	4E-FE	12/97 > 07/99	K16TR11	-	K16TT	IK16	VK16	4	
STOUT									
2.0 RK110/111	5R	03/79 > 12/85	W16EX-U	D24	W16TT	IW16	VW16	4	
SUCCEED									
1.5 NCP51V/55V/58G/59G	1NZ-FE	07/02 >	K16R-U11	-	K16TT	IK16	VK16	4	
SUPRA									
2.0 GA70/H	1G-GTEU(T/C)	02/86 > 04/93	PQ20R-P8	-	Q20TT	IQ20	VQ20	6	
2.0 GA70	1G-EU	02/86 > 08/88	J16BR-U	D89	-	-	-	6	
2.0 GA70	1G-GEU	02/86 > 07/88	PQ16R	-	Q16TT	IQ16	VQ16	6	
2.0 GA70	1G-GEU	08/88 > 04/93	PQ20R	-	Q20TT	IQ20	VQ20	6	
2.0 GA70	1G-FE	08/88 > 08/90	K16R-U11	-	K16TT	IK16	VK16	6	
2.5 JZA70	1JZ-GTE(T/C)	08/90 > 04/93	PK20R8	P26	-	IK20	VK20	6	
3.0 MA70	7M-GTEU(T/C)	02/86 > 07/90	PQ20R-P8	-	Q20TT	IQ20	VQ20	6	
3.0 JZA80	2JZ-GE	05/93 > 08/97	PK16R11	P8	K20TT	IK16	VK16	6	
3.0 JZA80	2JZ-GE	08/97 > 07/02	PK16TR11	P17	K16TT	IK16	VK16	6	
3.0 JZA80	2JZ-GTE(T/C)	05/93 > 08/97	PK20R11	-	K20TT	IK20	VK20	6	
3.0 JZA80	2JZ-GTE(T/C)	08/97 > 07/02	PK20TR11	-	K20TT	IK20	VK20	6	
TERCEL, CORSA, COROLLA II									
1.3 AL11/20	2A-U	06/79 > 10/89	W14EX-U11	-	-	IW16	VW16	4	
1.3 EL30	2E/2E-LU	05/86 > 09/90	W16EX-U11	-	W16TT	IW16	VW16	4	
1.3 EL30(PARTIAL LEAN)	2E-LU	05/86 > 09/90	W20EX-U11	-	W20TT	IW20	VW20	4	
1.3 EL41	4E-FE	09/90 > 09/94	K16R-U11	-	K16TT	IK16	VK16	4	
1.3 EL51	4E-FE	09/94 > 12/97	K16R-U11	-	K16TT	IK16	VK16	4	
1.3 EL51	4E-FE	12/97 > 07/99	K16TR11	-	K16TT	IK16	VK16	4	
1.5 AL12/21/22/25	3A-U(II)/HU(H)/SU	06/79 > 10/89	W14EX-U11	-	-	IW16	VW16	4	
1.5 EL31	3E-/E-/LE	05/86 > 09/90	W16EX-U11	-	W16TT	IW16	VW16	4	
1.5 EL31	3E-TE(U)(T/C)	09/86 > 09/90	P20R8	-	-	IW20	VW20	4	
1.5 EL43/45	5E-FE	09/90 > 09/94	K16R-U11	-	K16TT	IK16	VK16	4	
1.5 EL43	5E-FHE	09/90 > 09/94	K20R-U11	D33	K20TT	IK20	VK20	4	
1.5 EL53/55	5E-FE	09/94 > 12/97	K16R-U11	-	K16TT	IK16	VK16	4	
1.5 EL53/55	5E-FE	12/97 > 07/99	K16TR11	-	K16TT	IK16	VK16	4	
TOURING HIACE									
2.7 RCH41W/47W	3RZ-FE	08/98 >	SK16R11	S1	-	IK16	VK16	4	
TOWNACE/NOAH									
1.3 KR11V/12V/26V-KM21/50	4K-J	07/77 > 08/90	W16EX-U	D24	W16TT	IW16	VW16	4	
1.5 KM51	5K	10/86 > 08/90	W16EXR-U	D9	W16TT	IW16	VW16	4	
1.5 KM51	5K	08/90 >	J16B-U11	-	-	-	-	4	
1.5 KR27V	5K-J	08/90 > 10/96	J16B-U11	-	-	-	-	4	
1.5 KR41V	5K	10/96 >	W16EXR-U	D9	W16TT	IW16	VW16	4	
1.5 S402M-S402U	3SZ-VE	02/08 >	XU22PR9	-	-	IXU22	VXU22	4	
1.6 YM25/26V-YR26	1Y-J	11/82 > 08/88	W16EX-U	D24	W16TT	IW16	VW16	4	
1.8 YR20G/28G	2Y-U	11/82 > 01/92	P16R	-	-	IW16	VW16	4	
1.8 YM55/60/65	2Y	10/86 > 08/95	W16EX-U	D24	W16TT	IW16	VW16	4	
1.8 YR25V	2Y-J	08/88 > 01/92	W16EXR-U	D9	W16TT	IW16	VW16	4	
1.8 YR25V	2Y-J	01/92 > 10/96	P16R	-	-	IW16	VW16	4	

TOYOTA продолжение	Код свечи	Год выпуска	СТАНДАРТНЫЕ			ВАРИАНТ ЗАМЕНЫ			QUANTITY
			4 PACK	77	77	77	77		
1.8 YM55/60/65	2Y	08/95 >	P16R	-	-	IW16	VW16	4	
1.8 KR42V	7K	10/96 > 12/98	W16EXR-U	D9	W16TT	IW16	VW16	4	
1.8 KR42V	7K-E	12/98 > 08/02	W16EXR-U11	D86	W16TT	IW16	VW16	4	
1.8 KM70/75/80/85	7K-E	06/99 > 08/02	W16EXR-U11	D86	W16TT	IW16	VW16	4	
1.8 KM70/75/80/85	7K-E	08/02 >	W16EXR-U	D9	W16TT	IW16	VW16	4	
1.8 KR52V	7K-E	11/04 >	W16EXR-U	D9	W16TT	IW16	VW16	4	
2.0 YR21G/30G/36G	3Y-EU	05/83 > 01/96	P16R	-	-	IW16	VW16	4	
2.0 SR40G/50G	3S-FE	10/96 > 11/01	K20TR11	-	K20TT	IK20	VK20	4	
TOYOTA									
1.6 RY20/21	12R	02/79 > 08/85	W16EX-U	D24	W16TT	IW16	VW16	4	
1.8 YY51	2Y	08/87 > 09/93	W16EXR-U	D9	W16TT	IW16	VW16	4	
2.0 LY161	3Y-P(LPG)	08/85 > 05/95	+P16R	-	-	-	VW20T	4	
2.0 YY52/61-YU60/61D	3Y	09/93 > 05/95	+P16R	-	-	IW16	VW16	4	
2.0 YY101/121/131/201/211	3Y	05/95 > 05/01	W16EXR-U	D9	W16TT	IW16	VW16	4	
2.0 YY211	3Y-P(LPG)	05/95 > 02/96	+P16R	-	-	-	VW20T	4	
2.0 YY61/YU60/80	3Y-P(LPG)	05/98 > 05/01	+P16R	-	-	-	VW20T	4	
2.0 RZY220/230	1RZ-E	06/01 > 07/03	P16R8	-	-	IW16	VW16	4	
2.0 TRY220/230	1TR-FE	07/03 > 08/07	SK20HR11	S33	-	IKH20	VKH20	4	
2.0 TRY220/230	1TR-FE	08/07 > 01/08	FK20HBR11	-	-	-	VFKBH20	4	
2.0 TRY220/230	1TR-FE	01/08 >	FK20HBR11-T	-	-	-	VFKBH20	4	
2.7 RZU100/100A/140	3RZ-FE	05/95 > 05/01	K16R-U	-	K16TT	IK16	VK16	4	
2.7 RZU100H/100A	3RZ-FP(LPG)	05/95 > 05/01	K16R-U	-	K16TT	-	VK20T	4	
2.7 RZU300	3RZ-FPE(LPG)	06/01 > 07/03	SK16R8-PG	-	-	-	VK20T	4	
2.7 RZY231H/281H	3RZ-FPE(LPG)	07/03 >	SK16R8-PG	-	-	-	VK20T	4	
4.1 BU102A/H-BU142	15B-FP(LPG)	08/97 > 05/01	PK20R8	P26	-	-	VK20T	4	
4.1 RZU100/A/H	15B-FP(LPG)	05/99 > 05/01	PK20R8	P26	-	-	VK20T	4	
TOYOTA CLASSIC									
2.0 YN86	3Y-E	06/96 > 07/96	P16R	-	-	IW16	VW16	4	
VANGUARD									
2.4 ACA33W	2AZ-FE	08/07 >	SK20R11	S2	-	IK20	VK20	4	
2.4 ACA38W(2WD)	2AZ-FE	08/08 >	SK20R11	S2	-	IK20	VK20	4	
3.5 GSA33W	2GR-FE	08/07 >	FK20HR11	S35	-	-	VFKH20	6	
VELLFIRE									
2.4 ANH20W/25W	2AZ-FE	05/08 >	SK20R11	S2	-	IK20	VK20	4	
3.5 GGH20W/25W	2GR-FE	05/08 >	FK20HR11	S35	-	-	VFKH20	6	
VEROSSA									
2.0 GX110-GX115	1G-FE	07/01 > 04/04	K20R-U11	D33	K20TT	IK20	VK20	6	
2.5 JZX110	1JZ-GTE(T/C)	07/01 > 04/04	PK20TR11	-	K20TT	IK20	VK20	6	
2.5 JZX110	1JZ-FSE(D-4)	07/01 > 04/04	SK20BR11	-	-	-	VKB20	6	
VISTA/ARDEO									
1.8 SV10	1S-ILU/LU	04/82 > 08/86	W16EXR-U11	D86	W16TT	IW16	VW16	4	
1.8 SV20	1S-i	08/86 > 08/88	J16AR-U11	-	-	-	-	4	
1.8 SV22	4S-FI	08/88 > 07/90	Q14R-U11	-	-	IQ16	VQ16	4	
1.8 SV30	4S-FE	07/90 > 07/94	K16R-U11	-	K16TT	IK16	VK16	4	
1.8 SV40	4S-FE	07/94 > 05/96	K20R-U11	D33	K20TT	IK20	VK20	4	
1.8 SV40	4S-FE	05/96 > 07/98	K20TR11	-	K20TT	IK20	VK20	4	
1.8 ZZV50/50G	1ZZ-FE	07/98 > 04/00	K16TR11	-	K16TT	IK16	VK16	4	
1.8 ZZV50/50G	1ZZ-FE	04/00 > 10/03	K16R-U11	-	K16TT	IK16	VK16	4	
2.0 SV11	2S-ELU	08/82 > 08/86	W16EXR-U11	D86	W16TT	IW16	VW16	4	
2.0 SV12/21	3S-GELU	06/84 > 07/90	PQ16R	-	Q16TT	IQ16	VQ16	4	
2.0 SV21/25	3S-FE	08/86 > 07/90	Q16R-U11	-	Q16TT	IQ16	VQ16	4	
2.0 SV32/33/35	3S-FE	07/90 > 07/94	K20R-U11	D33	K20TT	IK20	VK20	4	
2.0 SV32/33	3S-GE	07/90 > 07/92	PK20R8	P26	-	IK20	VK20	4	
2.0 SV41/42/43	3S-FE	07/94 > 05/96	K20R-U11	D33	K20TT	IK20	VK20	4	
2.0 SV41/42/43	3S-FE	05/96 > 07/98	K20TR11	-	K20TT	IK20	VK20	4	
2.0 SV55/55G	3S-FE	07/98 > 04/02	K20TR11	-	K20TT	IK20	VK20	4	
2.0 SV50/50G	3S-FSE(D-4)	07/98 > 07/01	PK20GR8	P32	-	-	VKA20	4	
2.0 AZV50/50G	1AZ-FSE(D-4)	08/01 > 07/03	SK20BGR11	-	-	-	VKA20	4	
2.0 AZV55/55G	1AZ-FSE(D-4)	04/02 > 07/03	SK20BGR11	-	-	-	VKA20	4	
VITZ									
1.0 SCP10	1SZ-FE	01/99 > 02/05	K16R-U	-	K16TT	IK16	VK16	4	
1.0 KSP90	1KR-FE	02/05 >	SK20HR11	S33	-	IKH20	VKH20	3	
1.3 NCP10/15	2NZ-FE	08/99 > 02/05	K16R-U11	-	K16TT	IK16	VK16	4	
1.3 NCP95	2NZ-FE	02/05	K16R-U11	-	K16TT	IK16	VK16	4	
1.3 SCP13(CVT)	2SZ-FE	01/03 > 02/05	SK16HR11	S27	-	IKH16	VKH16	4	
1.3 SCP90	2SZ-FE	02/05	SK16HR11	S27	-	IKH16	VKH16	4	
1.5 NCP13	1NZ-FE	10/00 > 02/05	K16R-U11	-	K16TT	IK16	VK16	4	
1.5 NCP91	1NZ-FE	02/05 > 11/07	FK20HR11	S35	-	-	VFKH20	4	
1.5 NCP91	1NZ-FE	11/07 >	FK16HR11	S53	-	-	VFKH16	4	

TOYOTA продолжение	VOLTZ	ENGINE	YEAR	СТАНДАРТНЫЕ		ВАРИАНТ ЗАМЕНЫ			QUANTITY
				STANDARD	4 PACK	T7*	IRIDIUM POWER	PLATINUM POWER	
1.8 ZZE136/138	1ZZ-FE	08/02 > 02/04	SK16R11	S1	-	IK16	VK16	4	
1.8 ZZE137	2ZZ-GE	08/02 > 02/04	SK20R11	S2	-	IK20	VK20	4	
VOXY									
2.0 AZR60G/65G	1AZ-FSE(D-4)	11/01 > 06/07	SK20BGR11	-	-	-	VKA20	4	
2.0 ZRR70G/75G/70W/75W	3ZR-FE	06/07 >	SC20HR11	S48	-	-	VCH20	4	
2.0 ZRR70W/75W	3ZR-FAE	06/07 >	SC20HR11	S48	-	-	VCH20	4	
WILL CYPHA									
1.3 NCP70	2NZ-FE	10/02 >	K16R-U11	-	K16TT	IK16	VK16	4	
1.5 NCP75	1NZ-FE	10/02 >	K16R-U11	-	K16TT	IK16	VK16	4	
WILL VI									
1.3 NCP19	2NZ-FE	02/00 > 12/01	K16R-U11	-	K16TT	IK16	VK16	4	
WILL VS									
1.5 NZE127	1NZ-FE	01/02 > 04/04	K16R-U11	-	K16TT	IK16	VK16	4	
1.8 ZZE128	2ZZ-GE	04/01 > 04/04	SK20R11	S2	-	IK20	VK20	4	
1.8 ZZE127/129	1ZZ-FE	04/01 > 04/04	K16R-U11	-	K16TT	IK16	VK16	4	
WINDOM									
2.5 VCV11	4VZ-FE	08/93 > 08/96	PQ20R	-	Q20TT	IQ20	VQ20	6	
2.5 MCV21	2MZ-FE	08/96 > 07/01	PK20TR11	-	K20TT	IK20	VK20	6	
3.0 VCV10	3VZ-FE	10/91 > 08/96	PQ20R	-	Q20TT	IQ20	VQ20	6	
3.0 MCV20	1MZ-FE	08/96 > 08/99	PK20TR11	-	K20TT	IK20	VK20	6	
3.0 MCV20	1MZ-FE	08/99 > 07/01	SK20R11	S2	-	IK20	VK20	6	
3.0 MCV30	1MZ-FE	08/01 >	SK20R11	S2	-	IK20	VK20	6	
WISH									
1.8 ZNE10G/14G	1ZZ-FE	01/03 > 04/09	K16R-U11	-	K16TT	IK16	VK16	4	
1.8 ZGE20G/25G-ZGE20W/25W	2ZR-FAE	04/09 >	SC20HR11	S48	-	-	VCH20	4	
2.0 ANE10G/11W	1AZ-FSE(D-4)	04/03 > 04/09	SK20BGR11	-	-	-	VKA20	4	
2.0 ZGE21G-ZGE22W	3ZR-FAE	04/09 >	SC20HR11	S48	-	-	VCH20	4	

Когда две разных свечи указаны в одной колонке:

> В двигателях V-6 Mitsubishi никелевые свечи должны быть установлены в передней части двигателя, а платиновые - в задней части.

> В некоторых двигателях Mitsubishi стандартная свеча предназначена для теплых регионов, а свеча S-типа для холодных регионов

> В двигателях Subaru вторая предлагаемая иридиевая свеча предназначена для автомобилей с высоким ежедневным пробегом

*Twin Tip

Когда используется в D-Di системах зажигания или заменяет платиновые свечи, интервал замены может быть короче по сравнению с оригинальной свечой.

(*2) Удалите прокладку перед установкой в двигатель

(*5) Конструкция двигателя была изменена без изменения кода двигателя, поэтому может применяться свеча как с нормальной длиной резьбы 19мм, так и с длинной резьбой 25мм. Выберите правильную свечу путем проверки длины резьбы свечи, которая была установлена изначально.

(*6) При замене свечей используйте SXU22HPR9.

(*7) OEM свечи имеют марку FoMoCo. OES свечи продаются под маркой Mazda.

DENSO Руководство покупателя

DENSO P/N	MAKE	MODEL
FK20HR11	LEXUS	RX350
	SUBARU	IMPREZA
	TOYOTA	CAMRY, PREVIA
FXE20HR11	NISSAN	MICRA C+C, NOTE, QASHQAI, TIIDA
FXE24HR11	NISSAN	370Z
IK16	ALFA ROMEO	159, BRERA, SPIDER
	CHRYSLER (EUROPE)	300 C, 300 M
	MAZDA	929, MX-5
	NISSAN	SKYLINE
	RENAULT	TWINGO
	ROLLS-ROYCE	PARK WARD, SILVER SPUR
	SKODA	FELICIA
	TOYOTA	YARIS
IK20	VW	GOLF III CABRIOLET
	BMW	M 5
IK20L	FORD	GALAXY, SCORPIO, TRANSIT
	JAGUAR	XJ - V8, XK - 8
	MAZDA	323, MX-5
	OPEL	OMEGA-LOTUS
	SUBARU	LEGACY
IK22	VW	GOLF VI
	ALFA ROMEO	166
	AUDI	80
	FORD	SIERRA
	LOTUS	EXIGE
	SEAT	CORDOBA, IBIZA, TOLEDO
	VOLVO	850
	VW	GOLF III, PASSAT, VENTO
IK24	FORD	ESCORT, FIESTA, SIERRA
	PORSCHE	CARRERA GT
IK27	DAIHATSU	CUORE
	FORD	ESCORT, SIERRA
IKH16	CITROËN	C 5
	FIAT	ULYSSE
	MINI	COOPER
	NISSAN	350 Z, INFINITY, MICRA, PATHFINDER, SKYLINE
	PEUGEOT	406, 607
	RENAULT	ESPACE, LAGUNA, VEL SATIS
IKH20	MITSUBISHI	GRANDIS, LANCER, OUTLANDER
	RENAULT	CLIO
	SUBARU	LEGACY / OUTBACK
	VOLVO	C 30, C 70, S 40, S 60, V 50, V 70
IQ16	CHEVROLET (EUROPE)	CORVETTE
	SAAB	9000, 900, 9-3
IQ20	SAAB	900, 9000, 9-3
IQ22	SAAB	900
IT20	AUDI	S 4
	VOLVO	C 30, S 40, V 50
ITL16	CHRYSLER (EUROPE)	CHEROKEE, GRAND VOYAGER, PT CRUISER, SEBRING, VOYAGER
	JEEP (EUROPE)	CHEROKEE
ITL20	CHRYSLER (EUROPE)	SEBRING
ITV16	FIAT	CROMA
	FORD	MONDEO
	MAZDA	6, MX-5
	OPEL	ASTRA, OMEGA, SIGNUM, SPEEDSTER, VECTRA, ZAFIRA
	VAUXHALL	ASTRA, OMEGA, SIGNUM, VECTRA, VX 220, ZAFIRA
ITV20	FORD	FOCUS
	MAZDA	MX-5
ITV24	FORD	FOCUS
IU22	ALFA ROMEO	Twin spark engines
IW20	PORSCHE	911
IW22	SAAB	900
IW24	AUDI	QUATTRO
	RENAULT	FUEGO, R 5, R 9 / R 11, SUPER 5
IWF16	VW	KÄFER/BEETLE
IWF22	CITROËN	2 CV
IX24B	BMW	M 3
IXU24	BMW	M 3
	TVR	CERBERA, TUSCAN
IXU27	ALFA ROMEO	MITO

DENSO P/N	MAKE	MODEL	
IXUH22	MERCEDES-BENZ	CLS-CLASS, ML-CLASS, S-CLASS, SLK	
J16CR-U	BMW	3-SERIES, 5-SERIES 635 CSI, 7-SERIES, M 535 i, Z 1	
	VOLVO	340, 440, 460, 480	
K16GPR-U11	FORD	MAVERICK	
	NISSAN	AXXESS, PATHFINDER, PICK - UP, PRAIRIE, TERRANO	
K16HPR-U11	CITROËN	C 2, C 4, C 5, C 8, EVASION, JUMPY, XSARA	
	FIAT	SCUDO, ULYSSE	
	LANCIA	PHEDRA	
	NISSAN	ALMERA, MICRA, MURANO, NOTE, PRIMERA, X-TRAIL	
	PEUGEOT	206, 207, 307, 406, 407, 607, 806, 807, EXPERT	
	RENAULT	LAGUNA, MEGANE, SCENIC	
K16PR-P11	ISUZU	RODEO, TROOPER, V-CROSS	
	OPEL	FRONTERA, MONTEREY	
	VAUXHALL	FRONTERA	
K16PR-U	AUDI	A 6, A 8	
	DODGE (EUROPE)	RAM	
	FIAT	BRAVO / BRAVA, DOBLÒ, MAREA, MULTIPLA, PALIO, PANDA, PUNTO, SEICENTO, SIENA, STILO	
	HYUNDAI	ACCENT / EXCEL	
	JEEP (EUROPE)	CHEROKEE	
	KIA	CLARUS, SPORTAGE	
	LANCIA	LYBRA, YPSILON	
	MAZDA	323	
	MITSUBISHI	CANTER	
	NISSAN	100 NX, ALMERA, PRIMERA, SERENA, SUNNY, VANETTE	
	SKODA	FELICIA	
	K16PR-U11	CHRYSLER (EUROPE)	CIRRUS, REZZO, SEBRING, STRATUS, TACUMA, VOYAGER
		DAIHATSU	CUORE, MOVE, SIRION
HONDA		CIVIC	
HYUNDAI		ACCENT, ATOS / ATOZ / AMICA, COUPE, ELANTRA, EXCEL, GETZ, LANTRA, MATRIX, PONY, S-COUPE, TUCSON	
KIA		CARENS, CERATO, MAGENTIS, PICANTO, RIO II, SPORTAGE	
MAZDA		121, 323, 626, DEMIO, MPV, MX-3, MX-5, MX-6, PICK - UP, PREMACY, XEDOS 6, XRONOS	
MITSUBISHI		COLT, ECLIPSE, EXPO, FTO, L 300, L 400, LANCER, MONTERO, OUTLANDER, PAJERO PININ, SPACE GEAR, SPACE STAR	
NISSAN		ALMERA, CARAVAN, CARAVAN, MICRA, PATHFINDER, PRIMERA	
SUBARU		IMPREZA, LEGACY, VIVIO	
K16PSR-B8		MITSUBISHI	OUTLANDER
K16R-U	BMW	3-SERIES, 518 i, 750 i, 8-SERIES	
	LEXUS	LX 450	
	NISSAN	PRIMERA, VANETTE	
	TOYOTA	4 RUNNER, COASTER, COROLLA, DYNA 200, HILUX, LAND CRUISER, PREVIA, STARLET, YARIS	
K16R-U11	NISSAN	ALMERA, PRIMERA	
	TOYOTA	AVENSIS, AURIS CARINA E, CELICA S, COROLLA + SDN, MR 2, RAV 4, TERCEL, YARIS	
K16TNR-S9	DAIHATSU	CUORE, SIRION, TREVIS, YRV	
	RENAULT	KANGOO, TWINGO	
K16TR11	TOYOTA	4 RUNNER, COROLLA, LAND CRUISER, PASEO, TERCEL	
K20BR-S10	CHEVROLET	CAPTIVA, EPICA	
	DAIHATSU	SIRION, TERIOS, YRV	
K20HR-U11	CITROËN	BERLINGO, C 1, C 2, C 3, C 4, XSARA	
	MITSUBISHI	COLT	
	PEUGEOT	107, 206, 307, 1007, PARTNER	
	SMART	FORFOUR	
	SUBARU	JUSTY	
	TOYOTA	AYGO, LAND CRUISER, YARIS	
K20PBR	VOLVO	C 30, C 70, S 40, V 50	
	ALFA ROMEO	147, 33	
	CITROËN	XM	
	OPEL	OMEGA, SENATOR	
	PEUGEOT	106, 405, 605	

Свечи зажигания | Руководство покупателя

DENSO P/N	MAKE	MODEL	
K20PBR (продолжение)	RENAULT	CLIO, LAGUNA, MEGANE, R 19, R 21, R 25, SAFRANE, SPORT SPIDER	
	SEAT	TOLEDO	
	VW	CORRADO, GOLF, PASSAT, SCIROCCO	
K20PBR-S10	AUDI	100, 80, 90, A 2, A 3, A 4, A 6, CABRIO, COUPE	
	MERCEDES-BENZ	A, C, CLK, E, M / ML, SL 320, SLK, SPRINTER, V 200, V 230, Vaneo, VITO	
	OPEL	OMEGA, SIGNUM, VECTRA, ZAFIRA	
	PORSCHE	911, BOXTER, CAYENNE	
	SEAT	ALHAMBRA, ALTEA, AROSA, CORDOBA, IBIZA, LEON, TOLEDO	
	SKODA	FABIA, FELICIA, OCTAVIA, SUPERB	
	VAUXHALL	OMEGA, SIGNUM, VECTRA, ZAFIRA	
	VW	BETLE, BORA, CADDY, EOS, GOLF, JETTA, LUPO, PASSAT, PHAETON, POLO, SHARAN, TOUAREG, TOURAN, TRANSPORTER, VENTO	
	K20PR-L11	HONDA	CIVIC
K20PR-TP11	MAZDA	323	
K20PR-U	CHRYSLER (EUROPE)	NEON, STRATUS	
	CITROËN	C 2, C 3, XANTIA, XSARA	
	DACIA	LOGAN, SOLENZA, SUPER NOVA	
	F.S.O. / F.S.M.	CARO, POLONEZ / PRIMA	
	FIAT	BARCETTA, PALIO, PUNTO, STILO	
	HYUNDAI	ATOS / ATOZ / AMICA, S-COUPE	
	KIA	MENTOR, RIO, SHUMA	
	LANCIA	THESIS, Y	
	LAND ROVER	DISCOVERY	
	LOTUS	ELAN	
	MAZDA	323, 626	
	MITSUBISHI	SPACE RUNNER, SPACE WAGON	
	NISSAN	100 NX, INFINITY, KUBISTAR, PATROL, PRIMERA, QUEST, SUNNY	
	OPEL	VECTRA, VIVARO	
	PEUGEOT	206, 207, 307, 1007, 106	
	RENAULT	CLIO, ESPACE, KANGOO, LAGUNA, MEGANE, MODUS, SAFRANE, SCENIC	
	ROVER	100, 200, 400, 600, 200, 800, METRO	
	SKODA	FELICIA	
	SUZUKI	ALTO, BALENO, CARRY, JIMNY, SWIFT, VITARA, X-90	
	VAUXHALL	VIVARO	
	VOLVO	850, C 70, S 70, S 80, S 90, V 70, V 90	
VW	EOS, JETTA		
K20PR-U11	CHEVROLET (DAEWOO)	ESPERO, KALOS, LACETTI, LANOS, Le MANS, NEXIA / CIELO, NUBIRA, TACUMA	
	CHEVROLET (EUROPE)	AVEO, CORVETTE	
	CHRYSLER (EUROPE)	SEBRING	
	DAIHATSU	APPLAUSE, CHARADE, FEROZA, GRAN MOVE, ROCKY, VALERA	
	FORD	ESCORT	
	HONDA	BEAT, CIVIC, JAZZ, TODAY	
	HYUNDAI	COUPE, EXCEL	
	ISUZU	RODEO, TROOPER	
	KIA	CARENS, CLARUS, RETONA, SHUMA, SPORTAGE	
	MAZDA	323, 626, E 2000, MPV, MX-5, XEDOS 6, XEDOS 9	
	MERCEDES-BENZ	A-CLASS, B-CLASS	
	MITSUBISHI	CARISMA, COLT, DIAMANTE, FTO, GALANT, LANCER, SPACE RUNNER, SPACE STAR, SPACE WAGON	
	NISSAN	MAXIMA	
	OPEL	MONTEREY	
	SUBARU	FORESTER, IMPREZA, LEGACY, REX, VIVIO	
	SUZUKI	BALENO, GRAND VITARA, SWIFT, WAGON-R +	
	VAUXHALL	MONTEREY	
	K20PSR-B8	FIAT	COUPE
		MITSUBISHI	ECLIPSE, ENDEAVOR, LANCER
		RENAULT	AVANTIME, CLIO, ESPACE
	K20R-U	CHRYSLER (EUROPE)	PT CRUISER
NISSAN		100 NX, 200 SX, PATHFINDER, PICK - UP, PRIMERA, SERENA, SUNNY, TERRANO	
OPEL		CALIBRA, VECTRA	
TOYOTA		AVENSIS, CARINA E, CELICA, COROLLA,	

DENSO P/N	MAKE	MODEL
K20R-U (продолжение)		CRESSIDA, MR 2, SUPRA
	VAUXHALL	CALIBRA
K20R-U11	DAIHATSU	SIRION
	TOYOTA	CAMRY, CARINA E, HARRIER, MR 2, RAV 4, SERA, YARIS
K20TNR	CITROËN	SAXO, XANTIA, ZX
	FIAT	BARCETTA, BRAVO / BRAVA, COUPE, MAREA, MULTIPLA, PALIO, PANDA, PUNTO, STILO, STRADA
	LANCIA	DEDRA, DELTA, KAPPA, LYBRA, Y, YPSILON
	PEUGEOT	306
K20TNR-S	DAIHATSU	APPLAUSE, HIJET, TERIOS
K20TR11	TOYOTA	AVENSIS, CAMRY, CARINA E, PICNIC, RAV 4
K20TXR	AUDI	A 4, A 6, A 8, S 6, S 8
	BMW	1-SERIES, -SERIES, 5-SERIES, 645 Ci, 7-SERIES, 840 i, M 5, X 3, X-5, Z 3, Z 4, Z 8
	CHEVROLET (DAEWOO)	CAPTIVA, EVANDA, LACETTI, LEGANZA, NUBIRA, PRINCE, REZZO, TACUMA
	CITROËN	AX, BERLINGO, C 15, EVASION, JUMPER, SAXO, XANTIA, XM, XSARA, ZX
	FIAT	ULYSSE
	LADA / SHIGULI	2 110 / 2 111 / 2 112
	LANCIA	Z / ZETA
	LAND ROVER	RANGE ROVER
	MERCEDES-BENZ	C 36 AMG, CLK 200, E 50 AMG, SL 60 AMG, V 280
	MINI (BMW)	COOPER, COOPER S, ONE
	OPEL	AGILA, ANTARA, ASTRA, CALIBRA, COMBO, COMBO, CORSA, FRONTERA, MERIVA, OMEGA, SENATOR, SIGNUM, SINTRA, SPEEDSTER, TIGRA, VECTRA, ZAFIRA
	PEUGEOT	206, 306, 406, 806, 106, 205, 306, 405, 605, 806, BOXER, PARTNER
	PORSCHE	BOXTER
	RENAULT	CLIO, ESPACE, KANGOO, LAGUNA, MEGANE, SAFRANE, SCENIC, TWINGO
	SAAB	900, 9000, 9-3
	SKODA	SUPERB
	SMART	CABRIO, CITY-COUPE, CROSSBLADE
	VAUXHALL	AGILA, ASTRA, CALIBRA, CARLTON, CAVALIER, COMBO, CORSA, FRONTERA, MERIVA, OMEGA, SENATOR, SIGNUM, SINTRA, SPEEDSTER, TIGRA, VECTRA, VX 220, ZAFIRA
	VOLVO	850, 960, C 30, C 70, S 40, S 60, S 70, S 80, S 90, V 40, V 70, V 90
	VW	CORRADO, GOLF III, LT, PASSAT, SHARAN, VENTO
	K22PB	ALFA ROMEO
AUDI		90, COUPE
SEAT		CORDOBA, IBIZA, TOLEDO
K22PBR-S	AUDI	100, 80, 90, A 6, CABRIO, COUPE
	CITROËN	AX, BX
	FIAT	PUNTO, UNO
	LANCIA	DEDRA, DELTA, THEMA
	PEUGEOT	106, 106, 205, 309, 405
	PORSCHE	911, CAYMAN
	RENAULT	SAFRANE
	SEAT	CORDOBA, IBIZA
	VW	CORRADO, GOLF II, JETTA, PASSAT, SCIROCCO
K22PR-U	FIAT	PALIO
	JAGUAR	XJR
K22PR-U11	SAAB	9-5
K22TNR-S	DAIHATSU	CUORE
	PORSCHE	911
KJ14CR-L11	BMW	750 i, 850 Ci
KJ16CR11	FORD	PROBE
	MAZDA	323, 626, 929, B 2600, MPV, MX-6, XEDOS 9, XRONOS
	OPEL	ASTRA
	VAUXHALL	ASTRA
	BMW	750 i, 850 Ci
	CHRYSLER (EUROPE)	GRAND CHEROKEE
KJ16CR-L11	CHRYSLER (EUROPE)	GRAND CHEROKEE
	DODGE (EUROPE)	DURANGO

DENSO P/N	MAKE	MODEL
KJ16CR-L11 (продолжение)	FIAT	CROMA
	HONDA	ACCORD, CIVIC, CR-V, HR-V, LAGREAT, LOGO, S-MX
	JEEP (EUROPE)	GRAND CHEROKEE
	OPEL	AGILA, ASTRA, COMBO, CORSA, INSIGNIA, MERIVA, TIGRA, VECTRA-C,ZAFIRA
	SEAT	IBIZA
	SUZUKI	WAGON R+
	VAUXHALL	ASTRA, COMBO, CORSA, MERIVA, VECTRA MkII, TIGRA, ZAFIRA
KJ20CR11	FORD	PROBE
	MAZDA	626, 929 (HC)
KJ20CR-L11	CHRYSLER (EUROPE)	CHEROKEE
	DODGE (EUROPE)	RAM 2500 / 3500
	HONDA	ACCORD, CAPA, CIVIC, CR-V, FR-V, ODYSSEY, PRELUDE, SHUTTLE, STREAM
	JEEP (EUROPE)	CHEROKEE
	ROVER	600
	SKODA	FABIA
	VW	FOX
KJ20DR-M11	HONDA	ACCORD, CIVIC, CR-V, FR-V, INTEGRA, STREAM
KJ20SR11	SUBARU	LEGACY
KJ22CR-L11	HONDA	SHUTTLE
MA16PR-U	FORD	SIERRA
MA20PR-U	FORD	CAPRI, GRANADA, SCORPIO, SIERRA, TRANSIT
MA20P-U	FORD	CAPRI, ESCORT, GRANADA, P 100
P16PR11	HYUNDAI	SANTA FE, SONATA, XG 300
	KIA	SORENTO
P16R	TOYOTA	HIACE, HILUX, LITEACE, MODEL-F, VAN
P16R13	CHRYSLER (EUROPE)	GRAND VOYAGER, VOYAGER
P20PR11	MITSUBISHI	L 300, LANCER, OUTLANDER
P20PR8	ALFA ROMEO	164, SPIDER
	MITSUBISHI	OUTLANDER
P20PR-S11	MITSUBISHI	DEBONAIR, GALANT
P20R8	TOYOTA	STARLET
P22PR8	MITSUBISHI	LANCER EVO
PK16PR11	HYUNDAI	COUPE, SANTA FE, SONATA, TRAJET, XG
	ISUZU	RODEO
	JAGUAR	S - TYPE, XJ - 8
	KIA	CARNIVAL, MAGENTIS, OPIRUS, SEDONA, SORENTO
	LAND ROVER	DISCOVERY, RANGE ROVER
	MERCEDES-BENZ	CL, CLK, G 320, G 500, G 55 AMG, M / ML 350, S, SL, SLK 320
	VW	BORA, CORRADO, GOLF, PASSAT, TRANSPORTER
PK16PR-L11	CHRYSLER (EUROPE)	CIRRUS, SEBRING, STRATUS
	MERCEDES-BENZ	C, CLK, CLS, E, M / ML, S, VIANO, VITO
PK16PR-P11	FORD	GALAXY
	HYUNDAI	TERRACAN, XG 350
	MITSUBISHI	ECLIPSE, MONTERO, PAJERO / SHOGUN
PK16R11	LEXUS	GS 300, SC 300
	SUBARU	LEGACY, OUTBACK
	TOYOTA	PASEO, PREVIA, SUPRA
PK16R8	TOYOTA	PASEO
PK16TR11	SEAT	ALHAMBRA
	TOYOTA	SUPRA
	VW	BORA, CORRADO, GOLF, PASSAT, TRANSPORTER
PK16TR13	TOYOTA	CARINA E
PK20PR11	CHEVROLET (DAEWOO)	ARCADIA
	FORD	SCORPIO, SCORPIO, TRANSIT
	KIA	CARNIVAL, SEDONA
	MERCEDES-BENZ	CL 600, SPRINTER
	MG	MG-TF, ZR, ZS, ZT / ZT-T
	MITSUBISHI	ECLIPSE, FTO
	NISSAN	300 ZX, INFINITY
	OPEL	SIGNUM, SIGNUM
	RENAULT	CLIO, ESPACE, LAGUNA, SAFRANE
	ROVER	200, 25, 45, 75
	SUBARU	IMPREZA, LEGACY, SVX
	VAUXHALL	SIGNUM
	PK20PR-L11	HONDA

DENSO P/N	MAKE	MODEL
PK20PR-L11 (продолжение)	KIA	CARNIVAL, SEDONA
	LAND ROVER	FREELANDER
	LOTUS	ELISE
	NISSAN	ALMERA, MAXIMA, PRIMERA
PK20PR-P11	SAAB	9-3
	DODGE (EUROPE)	STEALTH
	FORD	ESCORT, SIERRA
	JAGUAR	XJ - V8, XJR, XK - 8, XK - 8 R
	MITSUBISHI	CHALLENGER, GALANT, L 200, MONTERO, PAJERO / SHOGUN, SIGMA, STARION / 3000GT
	SAAB	9-3, 9-5
	SUBARU	JUSTY
SUZUKI	GRAND VITARA, IGNIS, JIMNY, LIANA, SWIFT, VITARA	
PK20PR-P8	ALFA ROMEO	145 / 146, 147, 155, 156, 164, 166, GT, GTV, SPIDER
	AUDI	A 3, A 4, A 5, A 6, S 3, S 4, TT / TTS
	DAIHATSU	SIRION, TERIOS
	FORD	ESCORT
	LANCIA	KAPPA, THESIS
	MG	MG-F
	MITSUBISHI	GALANT
	NISSAN	200 SX, KUBISTAR
	OPEL	ZAFIRA
	PORSCHE	CAYENNE
	RENAULT	CLIO, LAGUNA, VEL SATIS
	ROVER	25, 200
	SEAT	ALHAMBRA, IBIZA, LEON, TOLEDO
	SKODA	OCTAVIA, SUPERB
	SUBARU	FORESTER, IMPREZA, LEGACY
	VOLVO	C 70, S 40, S 60, S 70, S 80, V 40, V 70, XC 70, XC 90
VW	BEETLE, BORA, EOS, GOLF, JETTA, PASSAT, POLO, SHARAN	
PK20PTR-S9	ALFA ROMEO	145 / 146, 147, 156, GT, GTV, SPIDER
	AUDI	A 6, A 8, S 4
	DAIHATSU	YRV
PK20R11	LEXUS	GS 300, LS 400, SC 400
	TOYOTA	CAMRY, CARINA E, COROLLA, MR 2, PREVIA, STARLET, SUPRA
PK20R13	TOYOTA	CARINA E
PK20R8	LEXUS	LS 400
	TOYOTA	CARINA E, CELICA, COROLLA, MR 2
PK20TR11	ALFA ROMEO	GTV
	LEXUS	GS 300
	TOYOTA	AVENSIS, CAMRY, HARRIER, PICNIC, RAV 4, YARIS
PK22PR8	AUDI	100, 200, 80, 80, A 4, A 6, COUPE, QUATTRO, RS4, RS6, S 2, S 4, S 6
	LAMBORGHINI	GALLARDO
	MITSUBISHI	PAJERO EVO
	NISSAN	SUNNY / PULSAR
SUBARU	IMPREZA	
PK22PR-L11	HONDA	CIVIC, INTEGRA TYPE-R, S 2000
	MITSUBISHI	FTO
	SAAB	9-3, 9-5
PKJ16CR8	MAZDA	626, XEDOS 9
PKJ16CR-L11	FORD	GALAXY
	SEAT	ALHAMBRA, AROSA, CORDOBA, IBIZA, LEON, TOLEDO
	SKODA	OCTAVIA
	VW	BEETLE, BORA, CADDY, FOX, GOLF, LUPO, PASSAT, POLO, TRANSPORTER
PKJ20CR-L11	AUDI	A 8
	HONDA	ACCORD, PRELUDE
	VW	BORA, PHAETON, TOUAREG
PQ16R	TOYOTA	CELICA, COROLLA, CRESSIDA, MR 2, SUPRA
PQ16R8	TOYOTA	CELICA
PQ20R	NISSAN	200 SX, BLUEBIRD, SKYLINE, SUNNY
	TOYOTA	CAMRY, CELICA, MR 2
PQ20R13	TOYOTA	CARINA II
PQ20R-P8	TOYOTA	COROLLA COUPE, SUPRA
PT16EPR-L13	BUICK (EUROPE)	Le SABRE, PARK AVENUE

DENSO P/N	MAKE	MODEL	
PT16EPR-L13 (продолжение)	CADILLAC	DE VILLE, ELDORADO, ESCALADE, FLEETWOOD, SEVILLE	
	CHEVROLET (EUROPE)	ASTRO, BERETTA, BLAZER, CAMARO, CAPRICE, CAVALIER, CORSICA, CORVETTE, LUMINA, MALIBU, S 10, SUBURBAN	
	FORD	COUGAR, ESCORT, FIESTA, MAVERICK, MONDEO	
	FORD (U.S.A.)	AEROSTAR, EXPLORER, F-, MUSTANG, TAURUS, THUNDERBIRD, WINDSTAR	
	LAND ROVER	DISCOVERY 3	
	LINCOLN (EUROPE)	CONTINENTAL, MARK, NAVIGATOR, TOWN CAR	
	MAZDA	121, MPV, TRIBUTE	
	MERCURY (EUROPE)	COUGAR, GRAND MARQUIS, MOUNTAINEER, SABLE	
	OPEL	TRANSPORT	
	PONTIAC (EUROPE)	FIREBIRD, TRANS SPORT	
PT16VR10	ALFA ROMEO	159, BRERA	
	FORD	COUGAR, ESCORT, FIESTA, FOCUS, MAVERICK, MONDEO, ORION, PUMA, SCORPIO, TRANSIT	
	MAZDA	121, 2, TRIBUTE	
	MERCURY (EUROPE)	COUGAR	
	MORGAN	4/4	
OTOSAN	FORD ESCORT		
PT16VR13	CHEVROLET	CAPTIVA	
	HUMMER	H 3	
PTJ16R15	CHEVROLET (EUROPE)	CAMARO, CORVETTE, TAHOE	
Q16PR-U	CHEVROLET (DAEWOO)	REXTON	
	CHRYSLER (EUROPE)	CHEROKEE, GRAND CHEROKEE	
	JEEP (EUROPE)	GRAND CHEROKEE	
	NISSAN	BLUEBIRD	
	PEUGEOT	106, 205, 306	
	RENAULT	CLIO, Express/Extra/Rapid, MEGANE	
Q16PR-U11	SKODA	FAVORIT / FORMAN, FELICIA, PICK-UP	
	CHEVROLET (EUROPE)	BERETTA, CAMARO, CORVETTE	
	JEEP (EUROPE)	CHEROKEE	
	NISSAN	BLUEBIRD, PATHFINDER, PICK - UP, PRAIRIE, PULSAR NX, STANZA, TERRANO	
Q16P-U11	PONTIAC (EUROPE)	GRAND AM	
	RENAULT	CLIO	
Q16P-U11	MERCEDES-BENZ	C 180	
	RENAULT	R 19	
Q16R-U	TOYOTA	4-RUNNER, CARINA II, CELICA, COROLLA	
Q16R-U11	TOYOTA	CAMRY, CARINA II, COROLLA	
Q20PR-U	ASTON MARTIN	VIRAGE, VOLANTE	
	CHYSLER	VOYAGER	
	CITROËN	AX, BX, C 15, EVASION, JUMPER, JUMPY, XANTIA, XM, ZX	
	F.S.O. / F.S.M.	CINQUECENTO	
	FIAT	CINQUECENTO, CITIVAN, DUCATO, PANDA, PUNTO, SEICENTO, TIPO, UNO	
	FORD	ESCORT, FIESTA, ORION, SCORPIO, SIERRA, TRANSIT, VAN	
	JAGUAR	DAIMLER, SOVEREIGN, XJ - 6, XJ - S	
	JEEP (EUROPE)	COMANCHE, WAGONEER	
	KIA	CAPITAL	
	LADA / SHIGULI	110 / 111 / 112 / VEGA, 2 110 / 2 111 / 2 112	
	LANCIA	Y	
	MAZDA	323, 626, 929	
	NISSAN	BLUEBIRD, LAUREL, PRAIRIE, SUNNY	
	OPEL	ASTRA, CALIBRA, KADETT-E, TRANSPORT	
	PEUGEOT	306, 106, 205, 305, 306, 309, 405, 605, 806, BOXER	
	PONTIAC (EUROPE)	TRANS SPORT	
	RENAULT	CLIO, Express/Extra/Rapid, THALIA	
	ROVER	400, 200, CITY ROVER, MONTEGO	
	SKODA	FAVORIT / FORMAN, PICK-UP	
	VAUXHALL	ASTRA, CALIBRA, CARLTON, CAVALIER	
	VOLVO	960	
	Q20PR-U11	CHRYSLER (EUROPE)	CHEROKEE
		FORD	ESCORT, FIESTA, ORION, PROBE, SCORPIO, SIERRA, TRANSIT
HONDA		ACCORD, CIVIC, CONCERTO, INTEGRA, LEGEND, PRELUDE	

DENSO P/N	MAKE	MODEL
Q20PR-U11 (продолжение)	JEEP (EUROPE)	CHEROKEE
	MAZDA	323, 626
	NISSAN	200 SX, 300 ZX, BLUEBIRD, LAUREL, LEOPARD, MAXIMA, PRAIRIE, SILVIA, STANZA, SUNNY
	ROVER	400, 200, 800
Q20P-U	SAAB	9000, 9-5
	CHEVROLET (DAEWOO)	KORANDO, MUSSO
	CITROËN	AX, BX, C 15, ZX
	KIA	CAPITAL
	MERCEDES-BENZ	200 E, 220 E, 280 E, 300 E, 320 E, 400 E, 500 E, 600 SE, C, CL, E, G 320, S, SL
	PEUGEOT	106, 205, 305, 309, 405, BOXER
	RENAULT	R 19
	ROVER	MAESTRO
	SAAB	9000, 900
	SKODA	135, 136, FAVORIT / FORMAN, PICK-UP
	SSANG YOUNG	KORANDO, MUSSO, REXTON
	Q20R-U	TOYOTA
Q20R-U11	TOYOTA	CAMRY, CARINA II, CELICA, COROLLA, CRESSIDA, MR 2
Q22PR-U	CITROËN	AX, BX, XM, ZX
	FIAT	PUNTO, SCUDDO, TEMPRA, TIPO
	FORD	ESCORT, FIESTA, ORION
	LANCIA	DEDRA
	PEUGEOT	205, 306, 605, EXPERT
	SKODA	FAVORIT / FORMAN
Q22PR-U11	SAAB	9000, 900, 9000, 9-3, 9-5
Q22P-U	ALFA ROMEO	145 / 146, 155, 164, 75
	CITROËN	BX, VISA
	FORD	ESCORT
	PEUGEOT	205, 309
	SAAB	9000, 900
	SEAT	IBIZA, MALAGA, RITMO / RONDA, RONDA
QJ16AR-U	CHRYSLER (EUROPE)	CHEROKEE, GRAND CHEROKEE
	DODGE (EUROPE)	VIPER
	JEEP (EUROPE)	CHEROKEE, GRAND CHEROKEE
	TOYOTA	CARINA II, COROLLA
QJ16HR-U9	CHRYSLER (EUROPE)	CHEROKEE, VIPER, VISION
	DODGE (EUROPE)	VIPER
	JEEP (EUROPE)	CHEROKEE, COMANCHE, LAREDO, WAGONEER, WRANGLER
QJ20CR11	MAZDA	626, 929 (HC)
S22PR-A7	MITSUBISHI	LANCER EVO
SC20HR11	TOYOTA	AURIS, AVENSIS (3), COROLLA SDN, IQ, PRIUS(09), URBAN CRUISER, YARIS
SK16PR-A11	JAGUAR	S - TYPE R, XJ - 8, XJ - R, XK - 8, XKR
	LAND ROVER	DISCOVERY 3
	SUZUKI	GRAND VITARA, LIANA
SK16PR-E11	MAZDA	3
SK16R11	TOYOTA	HIACE, PRIUS
SK16R-P11	TOYOTA	CENTURY
SK16R-P8	TOYOTA	DYNA 200, HIACE
SK20HR11	DAIHATSU	SIRION
	LEXUS	LS 460
SK20PR-A11	VOLVO	XC 90
SK20PR-A8	MITSUBISHI	PAJERO
SK20PR-B8	MITSUBISHI	ECLIPSE
SK20PR-L11	HONDA	CIVIC
SK20PR-L9	MERCEDES-BENZ	C, CLK, G 320 V-6, S 600, SLK
SK20R11	LEXUS	GS 400, GS 430, GX 470, IS 200, LS 400, LS 430, LX 470, RX 300, RX 330, RX 400h, SC 430
	LOTUS	ELISE
	TOYOTA	AVENSIS, CAMRY, CELICA, COROLLA, HARRIER, LAND CRUISER, PICNIC, PREVIA, RAV 4, TUNDRA
SK20R-P11	LEXUS	GS 300, IS 300
SK20R-P13	TOYOTA	AVENSIS
SK22PR-M11	HONDA	CIVIC, INTEGRA
SK22PR-M11S	HONDA	ACCORD
SKJ16CR-A8	MAZDA	323
SKJ16DR-M11	HONDA	MDX
SKJ20DR-M11	HONDA	ACCORD
SVK20RZ11	SUZUKI	SX 4

DENSO P/N	MAKE	MODEL
SXU22HCR11S	HONDA	ACCORD
SXU22HDR8	MERCEDES-BENZ	CLS-CLASS, ML-CLASS, S-CLASS, SLK
	MITSUBISHI	i, OUTLANDER
SXU22PR9	DAIHATSU	MATERIA, TERIOS
T16EPR-U	CHEVROLET (EUROPE)	BERETTA, CAMARO, CAVALIER, CORSICA
	FORD	ESCORT, FIESTA, KA, SCORPIO, SIERRA
	PONTIAC (EUROPE)	BONNEVILLE, GRAND PRIX
	ROVER	2300 / SD-1, 2600 / SD-1
T16EPR-U15	BUICK (EUROPE)	Le SABRE, PARK AVENUE
	CADILLAC	ALLANTE, ELDORADO, SEVILLE, SRX, XLR
	CHEVROLET (EUROPE)	ALERO, BERETTA, CAMARO, CAPRICE, CORSICA
	OPEL	TRANSPORT
	PONTIAC (EUROPE)	FIREBIRD, GRAND AM, TRANS SPORT
	T16NR-U11	CHEVROLET (EUROPE)
T16PR-U	LINCOLN (EUROPE)	CONTINENTAL, TOWN CAR
	MERCURY (EUROPE)	COUGAR, GRAND MARQUIS, SABLE
	CHEVROLET (EUROPE)	BLAZER, CAMARO, CAPRICE, CORVETTE, VAN
T16PR-U11	PONTIAC (EUROPE)	FIREBIRD
T16PR-U15	CHEVROLET (EUROPE)	CAMARO, CORVETTE, VAN
T16VR-U10	CHEVROLET (EUROPE)	IMPALA
	PONTIAC (EUROPE)	FIREBIRD, TRANS SPORT
	FORD	FIESTA, FOCUS, FUSION, KA, PUMA
T16VR-U11	VOLVO	C 30, S 40, V 50
T20EPR-U	FORD	FIESTA
T20EP-U	AUDI	100, A 8, S 4, S 6, S 8, V - 8
	CHEVROLET (EUROPE)	ASTRO, BERETTA, CAMARO, CAVALIER, CORSICA
	FORD	COURIER, ESCORT, FIESTA, ORION, SCORPIO
	FREIGHT ROVER	SHERPA
	LANCIA	THEMA
	MERCURY (EUROPE)	SABLE
	PEUGEOT	505
	PONTIAC (EUROPE)	GRAND PRIX
	RENAULT	ESPACE, FUEGO, MASTER, R 25, R 30, R 5, SAFRANE
	VOLVO	240, 260, 760, 780, 960
	CITROËN	BX, C 15, CX, LNA, VISA
	FORD	VAN
	LAND ROVER	LAND-ROVER
	MERCEDES-BENZ	190, 200, 210, 230, 230, 260, 260, 300 E, 309, 310, 410, 510, E 300, G, L 410
OPEL	ASCONA-B	
PEUGEOT	104, 205, 305, 309, 504	
RENAULT	ALPINE, ESPACE, R 21, R 25, R 30, TRAFIC	
ROVER	2000 / SD-1	
T20PR-U	CHEVROLET (EUROPE)	ASTRO, BLAZER, CAMARO, CAPRICE, CORVETTE, LUMINA MPV, SUBURBAN, TAHOE, VAN
	VAUXHALL	CHEVETTE
T20PR-U11	CHEVROLET (EUROPE)	CAMARO, CORVETTE, VAN
	PONTIAC (EUROPE)	FIERO, FIREBIRD
T20PR-U15	CHEVROLET (EUROPE)	S 10
	PONTIAC (EUROPE)	FIERO, FIREBIRD, GRAND AM
T22EP-U	CITROËN	AXEL, BX, CX, LNA, VISA
	DAIMLER	DOUBLE SIX
	JAGUAR	SOVEREIGN, XJ - 12, XJ - S, XJR-S
	LANCIA	THEMA
	MERCEDES-BENZ	190 E
	PEUGEOT	104, 205, 305, 309, 505
	RENAULT	ALPINE, ESPACE, R 21, R 25, R 5
	VOLVO	760, 780
	VK20	BMW
CHRYSLER (EUROPE)		CROSSFIRE
FIAT		SEDICI
HONDA		ACCORD, PRELUDE
SUZUKI		GRAND VITARA, JIMNY, SWIFT, SX-4, WAGON-R +
VK20Y		DAIHATSU
	SUBARU	IMPREZA
	VOLVO	V 70
VKA16	AUDI	A3 (8P1), A4 (II)
VKB16	MITSUBISHI	GALANT, PAJERO / SHOGUN, SPACE RUNNER, SPACE WAGON

DENSO P/N	MAKE	MODEL
VKB20	MITSUBISHI	CARISMA, PAJERO PININ , SPACE STAR, SPACE WAGON
	VOLVO	S 40, V 40
VKH16	CITROËN	C 6
	LANCIA	PHEDRA
	NISSAN	MURANO, PATHFINDER
	RENAULT	AVANTIME
VKH20	BMW	325 i, 330 i, 523 i, 630 i, Z4 Si
	DAIHATSU	SIRION 2
	LEXUS	GS 300
	OPEL	SIGNUM
	VAUXHALL	SIGNUM
VKH20Y	MERCEDES-BENZ	C-CLASS, CL 55 AMG, CLK 200, CLS 55 AMG, S 55 AMG
	MITSUBISHI	COLT
	SMART	FORFOUR, FORTWO
	SUBARU	IMPREZA, LEGACY, OUTBACK, TRIBECA
VKH22	MITSUBISHI	LANCER EVO
VT16	JAGUAR	XJ - 6
VT20	FORD	FOCUS, GALAXY, MONDEO, S-MAX
VW22	MITSUBISHI	LANCER EVO
VXUH22	MERCEDES-BENZ	CLS-CLASS, ML-CLASS, S-CLASS, SLK
VXUH22I	AUDI	Q7
W9PR-U	PONTIAC (EUROPE)	FIREBIRD
W14EXR-U	TOYOTA	CELICA, COASTER, COROLLA, CRESSIDA, CROWN, LAND CRUISER, STARLET, SUPRA
	CHRYSLER (EUROPE)	VISION, VOYAGER
W14EX-U	TOYOTA	COROLLA, LAND CRUISER
W14EX-U(A)	TOYOTA	LAND CRUISER
W14L	VOLGA	GAZ
W16EPB-10	AUDI	80
	VW	CADDY, GOLF, JETTA, JETTA, LT, PASSAT, POLO, SANTANA
W16EPR-U	CHEVROLET (DAEWOO)	ARANOS, DAMAS, ESPERO, Le MANS, PRINCE, RACER, REZZO, TACUMA
	CHRYSLER (EUROPE)	VOYAGER
	DODGE (EUROPE)	CARAVAN, DAYTONA
	HONDA	PRELUDE, QUINTET
	HYUNDAI	GRANDEUR, STELLAR
	KIA	PRIDE
	LAND ROVER	DEFENDER, DISCOVERY, RANGE ROVER
	MAZDA	121, 323, 626, 929, B
	MITSUBISHI	L 200, L 300, LANCER, MIRAGE, PAJERO / SHOGUN, SAPPORO, TREDIA
	NISSAN	BE 1, BLUEBIRD, CABSTAR, LAUREL, LAUREL, MICRA, PATHFINDER, PATROL, PICK - UP, PRAIRIE, STANZA, SUNNY, TERRANO, URVAN, VANETTE, VIOLET
	OPEL	ASCONA-C, ASTRA, CALIBRA, COMBO, CORSA, FRONTERA, KADETT-E, OMEGA, VECTRA
	RENAULT	CLIO, ENCORE, ESPACE, Express/Extra/Rapid, R 19, R 5, R 9 / R 11, SUPER 5
	ROVER	3500
	SEAT	MARBELLA, TERRA / TRANS
SUZUKI	ALTO, CARRY, LJ 80, S J, SAMURAI, SANTANA, SC 100 GX, VITARA	
TRIUMPH	2000, 2500, ACCLAIM, SPITFIRE, STAG	
VAUXHALL	ASTRA, CAVALIER, COMBO, FRONTERA	
ZASTAVA / YUGO	FLORIDA, YUGO	
W16EPR-U11	CHEVROLET (DAEWOO)	ARANOS, ESPERO, Le MANS, MATIZ, PRINCE, TICO
	CHRYSLER (EUROPE)	Le BARON, SARATOGA, VOYAGER
	DODGE (EUROPE)	CARAVAN, DAYTONA
	KIA	AVELLA, MENTOR, PRIDE, SEPHIA
	MAZDA	121, 323, 626, B 2200
	MITSUBISHI	COLT, LANCER, MONTERO, PAJERO / SHOGUN
W16EP-U	NISSAN	MICRA, PATROL, S-CARGO, STANZA, SUNNY
	BMW	3-SERIES, 5-SERIES, 6-SERIES, 7-SERIES, M 535 i
	HYUNDAI	PONY
	JAGUAR	E-TYPE, S - TYPE, XJ - 6, XJ - S, XK 140
	LAND-ROVER	LAND-ROVER, RANGE ROVER
MERCEDES-BENZ	280 E / CE	

DENSO P/N	MAKE	MODEL
W16EP-U (продолжение)	MITSUBISHI	CANTER, COLT, GALANT
	NISSAN	CABSTAR, PATROL, PICK - UP, SUNNY
	RENAULT	R 19, TRAFIC, TWINGO
	SUZUKI	CARRY, CERVO
	VOLVO	340
	VW	CADDY, GOLF, JETTA, KÄFER/BEETLE, PASSAT, SCIROCCO, TRANSPORTER
W16ES-U	LAND ROVER	LAND-ROVER
	VW	TRANSPORTER
W16ETR-S	AUDI	100, 90, A 6, CABRIO, COUPE
	VW	CALIFORNIA, MULTIVAN, PASSAT, TRANSPORTER
W16EXR-U	CHRYSLER (EUROPE)	VOYAGER
	DAIHATSU	BUS WIDE 55, CAB, CHARADE, CHARMANT, DELTA, F, HIJET, ROCKY, TAFT
	HONDA	ACCORD
	KIA	RIO
	TOYOTA	4-RUNNER, CAMRY, CARINA, CELICA, COROLLA, CORONA, CRESSIDA, CROWN, DYNA, HIACE, HILUX, LAND CRUISER, LITEACE, MODEL-F, STARLET, STOUT, SUPRA, TARO, TERCEL
W16EXR-U11	CHEVROLET (DAEWOO)	AVEO, KALOS
	DAIHATSU	CHARADE, CUORE, HIJET, MOVE
	HONDA	JAZZ, PASSPORT
	TOYOTA	CAMRY, CARINA II, COROLLA, CORONA, LAND CRUISER, STARLET, TERCEL
W16EXR-U13	CHRYSLER (EUROPE)	NEW YORKER, VOYAGER
W16EX-U	TOYOTA	CARINA, COASTER, COROLLA, CORONA, CROWN, DYNA, HIACE, HILUX, LITEACE, STARLET, STOUT, TOYOACE
W16FPR-U	DACIA	NOVA
W16FP-U	LAND ROVER	RANGE ROVER
	RENAULT	F 4 / F 6, R 4, R 5, RODEO
W16FS-U	MOSKVICH	ZAZ 12V 4
	PRAGA	All Models
	RENAULT	F 4 / F 6, R 4, R 5
	SKODA	100, 110, 1000 / 1100 MB
	TATRA	TATRA
	VOLGA	GAZ
W20EKR-S11	HONDA	ACCORD
W20EPB	ALFA ROMEO	33
	AUDI	100, 200, 80, 90, COUPE, QUATTRO
	VW	BUS, CALIFORNIA/CARAVELLE, GOLF, JETTA, MULTIVAN, PASSAT, POLO, QUANTUM, SANTANA, SCIROCCO, TRANSPORTER, VENTO
W20EPBR-S	ALFA ROMEO	155
	AUDI	100, 80, 90, A 4, A 6, CABRIO, COUPE
	FIAT	CROMA, TIPO
	LANCIA	DELTA, KAPPA
	SEAT	AROSA, CORDOBA, IBIZA, TOLEDO
	SKODA	FELICIA, OCTAVIA
	VW	CADDY, CALIFORNIA/CARAVELLE, CORRADO, GOLF, JETTA, LT, LUPO, MULTIVAN, PASSAT, POLO, SCIROCCO, TRANSPORTER, VENTO
W20EPR-U	ALFA ROMEO	164, 166, 75, SPIDER
	BMW	325 i
	CHEVROLET (DAEWOO)	ESPERO, FSO - CARO, KALOS, LANOS, Le MANS, NEXIA, ROYAL
	CHRYSLER (EUROPE)	COUPE, DAYTONA, ES, GTS, Le BARON, SARATOGA, VOYAGER
	DAIHATSU	MIRA CUORE
	FIAT	126, 900, ARGENTA, CINQUECENTO, CROMA, DUNA, FIORINO, PANDA, PENNY, REGATA, RITMO / STRADA, SEICENTO, SPIDER, TALENTO, TEMPRA, TIPO, UNO
	FORD	CAPRI, ECOVAN
	HONDA	CIVIC, PRELUDE
	HYUNDAI	PONY, PRIMA GRAND, PRIMA STELLAR, STELLAR
	ISUZU	CAMPO, MIDI, PIAZZA, PICK - UP, RODEO, TROOPER
	JAGUAR	XJ - 12
	JEEP (EUROPE)	CJ - 7

DENSO P/N	MAKE	MODEL
W20EPR-U (продолжение)	LADA / SHIGULI	110 / 111 / 112 / VEGA, 1200, 2 110 / 2 111 / 2 112, FORMA, NIVA / COSSACK, NOVA, OKA, SAMARA / SPUTNIK, SAMARA FUN, TOSCANA
	LANCIA	DEDRA, DELTA, PRISMA, THEMA, Y 10
	LAND ROVER	DISCOVERY, RANGE ROVER
	MAZDA	323, 626, 818, 929, B 1400, D, E 2000
	MG	MG-B, MG-C
	MITSUBISHI	CANTER, COLT, CORDIA, ECLIPSE, GALANT, JEEP, L 200, L 300, LANCER, MINI CAB, MIRAGE, PAJERO / SHOGUN, SPACE WAGON, TREDIA
	MOSKVICH	2141 / ALEKO / SVJATOGOR
	NISSAN	BLUEBIRD, LAUREL, PATHFINDER, PATROL, PICK - UP, PRAIRIE, STANZA, SUNNY, TERRANO, URVAN, VANETTE
	OPEL	ASCONA-C, ASTRA, CAMPO, COMBO, CORSA, KADETT, MANTA-B, OMEGA, VECTRA
	PEUGEOT	505
	PORSCHE	911, 924, 928, 944
	RENAULT	CLIO, ENCORE, LAGUNA, MASTER, MEGANE, R 12, R 19, R 21, R 5, R 9 / R 11, SUPER 5, TRAFIC
	ROVER	800, MAESTRO, METRO, MONTEGO
	SAAB	600
	SEAT	127, FURA, IBIZA, MARBELLA, PANDA, TERRA
	SUBARU	COUPE, JUMBO, JUSTY, SEDAN, STATION, SUPER STATION, TRANSPORTER, XT COUPE
	SUZUKI	S J, SWIFT, VITARA
	VAUXHALL	ASTRA, BELMONT, CALIBRA, CARLTON, CAVALIER, CHEVANNE, CORSA, HA, MIDI, NOVA, OMEGA, RASCAL
	VOLGA	GAZ
VOLVO	240, 340, 360, 740, 760, 780, 940, 960	
ZASTAVA / YUGO	YUGO	
ZAZ	TAVRIA	
W20EPR-U11	CHRYSLER (EUROPE)	DAYTONA
	HYUNDAI	EXCEL, GRANDEUR, H 100, H 200, H-1, H-100, LANTRA, PONY, PRIMA STELLAR, SANTA FE, SATELLITE, SONATA, TRAJET
	ISUZU	CAMPO, PIAZZA, RODEO, TROOPER
	KIA	JOICE, MAGENTIS, SEPHIA
	LADA / SHIGULI	NIVA / COSSACK
	MAZDA	323, 626
	MITSUBISHI	COLT, DIAMANTE, ECLIPSE, GALANT, L 200, L 300, LANCER, PAJERO / SHOGUN, SIGMA, SPACE WAGON, STARION, TREDIA
	NISSAN	280 ZX, BLUEBIRD, FIGARO, LAUREL, SILVIA / GAZELLE, STANZA
	OPEL	ASTRA, KADETT-E
	ROVER	200, MONTEGO
SUBARU	COUPE, JUMBO, JUSTY, LIBERO, MINI JUMBO, MINIBUS, REX, SEDAN, STATION, SUPER STATION, XT COUPE	
	SUZUKI	SWIFT, WAGON-R +
	VAUXHALL	BRAVA, CAVALIER, CHEVETTE
W20EP-U	ALFA ROMEO	75, 90
	AUSTIN MORRIS	MINI, MINOR
	CITROËN	C 25, SM
	FIAT	CAMPAGNOLA, DUCATO, PANDA, REGATA, TIPO
	JAGUAR	XJ - 6, XJ - S
	LADA / SHIGULI	1200, 1300, 1500, 1600, NIVA / COSSACK, NOVA, RIVA, SAMARA / SPUTNIK, TOSCANA
	LAND ROVER	DEFENDER, LAND-ROVER, RANGE ROVER
	MAZDA	B 1300
	MERCEDES-BENZ	200, 208, 230, 250, 280, 308, 309, 350, 380, 420, 450, 500, 560, G 500, L, LF 409 G
	MITSUBISHI	CANTER, GALANT, LANCER, ROSA
	MOSKVICH	2141 / ALEKO, 2141 / ALEKO / SVJATOGOR, 412, LSH
	MURAT	124, 131
	NISSAN	CABSTAR, PICK - UP, URVAN, VIOLET
	OPEL	MANTA-A
PEUGEOT	504, 505, J 5, J 9, P 4, U 10	
RENAULT	FUEGO, MEGANE, R 5	

DENSO P/N	MAKE	MODEL
W20EP-U (продолжение)	ROVER	3500, MAESTRO
	SAAB	90, 900, 95 / 96, 99
	SEAT	131, 132, 133
	SUZUKI	CERVO
	VOLVO	240, 260, 340, 360, 740, 760, 780
	VW	CADDY, DERBY, GOLF, ILTIS, JETTA, LT, PASSAT, POLO, SANTANA, SCIROCCO
	ZASTAVA / YUGO	101
	ZAZ	DANA, TAVRIA
W20ESR-U	HONDA	CIVIC
W20ES-U	HONDA	ACCORD
	NISSAN	280 ZX, URVAN
	TOYOTA	LAND CRUISER
	VOLGA	GAZ
	VW	BUS, TRANSPORTER
W20ETR-L	DAIHATSU	CHARADE
	LOTUS	ESPRIT
W20ETR-L8	MINISUBISHI	ECLIPSE
	VW	CORRADO, GOLF II, PASSAT
W20EXR-U	DAIHATSU	BUS WIDE 55, CHARADE, CUORE, DOMINO, HIJET, MIRA
	HONDA	INTEGRA
	TOYOTA	CELICA, COROLLA, CORONA, CRESSIDA, CROWN, STARLET, SUPRA
	VOLVO	440, 460, 480
W20EXR-U11	DAIHATSU	CUORE / DOMINO
	HONDA	ACCORD, CIVIC, PRELUDE
	TOYOTA	COROLLA, STARLET
W20EX-U	TOYOTA	CARINA, CORONA, HILUX, LITEACE, TOYOACE
W20FPR-U	CHEVROLET (DAEWOO)	IMPERIAL, ROYAL
	CITROËN	CX
	FIAT	PANDA
	OPEL	BLITZ, COMMODORE, CORSA-A, FRONTERA, KADETT, MANTA-B, MONZA, OMEGA, SENATOR
	VAUXHALL	ASTRA, CARLTON, CAVALIER, FRONTERA, NOVA, ROYALE, SENATOR, VICEROY
	VOLGA	GAZ
	W20FP-U	CITROËN
	DACIA	1210, 1300 / 1310, 1410 / 1410 Break, NOVA
	FIAT	126, 500, 600
	MOSKVICHI	ZAZ 12V 4
	OPEL	ASCONA-B, GT, KADETT, MANTA, SENATOR
	RENAULT	F 4, F 6, R 4, R 5, RODEO, SG
	ROVER	3500
	SAAB	95 / 96
	SKODA	105, 120, 125, 130
	VOLGA	GAZ
	VOLVO	66, AMAZON, C, PV
W20FS-U	CITROËN	2 CV, ACADIANE, AK, AMI, AZU, LN
	FIAT	500
	VW	TRANSPORTER
W22EPB	ALFA ROMEO	33, 164
	FIAT	COUPE
	LANCIA	DELTA
	SEAT	CORDOBA, IBIZA, TOLEDO
	VW	DERBY, POLO
W22EPR-U	ALFA ROMEO	155, 164, 75
	ASTON MARTIN	VANTAGE, ZAGATO
	FIAT	ARGENTA, COUPE, CROMA, FIORINO, REGATA, RITMO / STRADA, TEMPRA, TIPO, UNO, X 1 / 9
	FORD	CAPRI, GRANADA, SCORPIO, SIERRA, TRANSIT
	LANCIA	DEdra, DELTA, PRISMA, THEMA
	MINISUBISHI	COLT, L 200, LANCER, SAPPORO, STARION
	OPEL	ASCONA-C
	PONTIAC (EUROPE)	GRAND AM
	RENAULT	CLIO, R 19, R 5, SUPER 5
	ROVER	METRO, MONTEGO
	W22EPR-U11	MINISUBISHI
OPEL		ASCONA-C
SUBARU		SEDAN, STATION, SUPER STATION
W22EP-U	ALFA ROMEO	145 / 146, 164, 33, 75, 90, GIULIA, GTV, SPIDER
	FIAT	126, 850, ARGENTA, X 1 / 9

DENSO P/N	MAKE	MODEL	
W22EP-U (продолжение)	FORD	ESCORT	
	LOTUS	ELAN, ESPRIT, EUROPA	
	MINISUBISHI	LANCER EVO	
	MOSKVICHI	2140	
	PEUGEOT	505	
	PORSCHE	911, 914 / 6, 924	
	RENAULT	R 19, R 21, R 9 / R 11, SUPER 5, TRAFIC	
	ROVER	MAESTRO	
	SAAB	90, 900, 99	
	SEAT	131, RITMO / RONDA	
	VW	GOLF, JETTA, POLO, SANTANA, SCIROCCO	
	W22ESR-U	MINISUBISHI	CORDIA, GALANT, LANCER, SAPPORO, STARION, TREDIA
	W22ES-U	ALFA ROMEO	75, 90
	W22ETR-L8	MINISUBISHI	LANCER EVO
W22FPR-U	ARO	SERIE 240	
	VOLGA	GAZ	
W24EP-U	FIAT	SPIDER	
	FORD	FIESTA	
W24ESR-U	LANCIA	Y 10	
W24ES-U	ALFA ROMEO	75, 90	
W24FS-U	PIAGGIO	APE	
W25EBR	MAZDA	929, COSMO, RX-2, RX-3, RX-4, RX-5, RX-7	
W27ES-U	PIAGGIO	APE	
X24ESR-U	LANCIA	THEMA	
XE20HR-U9	CITROËN	C 2, C 3, C 4	
	NISSAN	KUBISTAR	
	PEUGEOT	206, 307	
	RENAULT	CLIO, KANGOO, MODUS, TWINGO	
	XU22EPR-U	ALFA ROMEO	MITO
	BMW	M 5	
	FIAT	500, BRAVO, DOBLÒ, GRANDE PUNTO, IDEA, LINEA, PANDA, PUNTO, SEICENTO, STILO	
	LANCIA	MUSA, YPSILON	
	MINISUBISHI	MINICA DANGAN ZZ	
	SUZUKI	ALTO, WAGON-R +	
XU22HDR9	SMART	FORTWO	
XU22PR9	DAIHATSU	SIRION 2	
XU24EPR-U	FIAT	BRAVO / BRAVA, IDEA, PUNTO, STILO	
	LANCIA	Y (I)	
	MASERATI	224 / 424 V, QUATTROPORTE, SHAMAL	
ZT20EPR11	FORD	MONDEO III	
	JAGUAR	S - TYPE, X - TYPE	
	MAZDA	3, 5, 6	
ZTJ16R10	CHEVROLET	CORVETTE	
ZXE20HR13	NISSAN	SERENA	
ZXU20PR11	SUZUKI	ALTO V, SPLASH	

DENSO Таблица взаимозаменяемости – OE

Свечи зажигания | Таблица взаимозаменяемости – OE

Эта таблица должна использоваться только для справки. Разница в конструкции и материалах у разных производителей может влиять на калильное число. Смотрите таблицы применения для конкретных двигателей. Приведенные здесь названия производителей и/или наименования даются только для ссылки и не указывают на источник производства или на взаимоотношения с указанным производителем

ALFA ROMEO	DENSO
46449690	PK20PTR-S9
46521529	PK20PTR-S9
46521530	IU22
60571786	Q22P-U
60579903	PK20PR-P8
60599495	IU22
6050456300	W22EP-U
6051284800	Q22P-U
6051292900	W22EP-U
6056908600	P20PR8
6056995700	PK20PR-P8
6057178500	K20PBR
6080032500	W22EPR-U

BMW	DENSO
12 12 1 88234	W20EP-U
12 12 0 030 548	K20TXR
12 12 0 032 134	VK20
12 12 0 032 135	VK20
12 12 0 148 593	K20TXR
12 12 2 343 144	X24ES-U
12 12 7 671 302	XU22EPR-U
12 12 7 677 560	XU24EPR-U
12 12 8 353 286	W20EP-U
12 12 9 063 428	K20TXR
12 12 9 064 617	K20TXR
12 12 9 064 619	K20TXR
12 12 9 064 656	K20TXR
12 12 9 065 366	K20TXR
12 12 9 068 016	KJ14CR-L11
12 12 9 069 048	IXU22

CHEVROLET	DENSO
96110493	W20EPR-U
0242229606.	K16TNR-S9
0242229611.	W16EPR-U
ZWR8DC	W16EPR-U

CHRYSLER	DENSO
4318131	W16EPR-U11
4609040	QJ16HR-U9
4609076	KJ14CR-L11
4609079	Q16PR-U15
4671057	K20PR-U
4686083	W14EXR-U11
4727114	P16R13
4796779	PK16PR11
5213693	W16EPR-U
5269556	K20PR-U11
5269897	K20PR-U
56006240	K16PR-U
56027108	KJ20CR-L11
56028179	KJ20CR-L11
56028189	KJ16CR-L11
56028886AA	K16R-U11
MS851336	PK20PR-P11
MS851357	K16PR-U11
MS851502	PK20PR-P11
MS851552	W16EPR-U11
MS851555	W20EPR-U
MS851571	K20PR-U11
MS851572	K16PR-U11
MS851622	K20PR-ZU11
MS851727	K16PR-U11
SP0RC12ECC	KJ16CR-L11

CITROËN	DENSO
91.517.001	W20EP-U
91.517.007	T20EP-U
91.517.013	T20EP-U
95.619.038	W22FS-U
95.619.039	W22FP-U
95.619.040	W20FP-U

CITROËN	DENSO
95.619.041	T22EP-U
95.619.041	W22EP-U
96.024.607	Q22P-U
96.024.614	Q20P-U
96.037.952	Q16P-U11
96.064.890	Q16PR-U
96.070.659	Q20P-U
96.070.663	Q20PR-U
96.088.669	Q22PR-U
96.089.220	Q20PR-U
96.096.685	K22PBR-S
5960.54	IKH16
5960.57	K16HPR-U11
5960.58	K16HPR-U11
5960.83	XE20HR-U9
5960.84	XE20HR-U9
5962.0G	Q20PR-U
5962.0J	Q16PR-U
5962.0P	Q20PR-U
5962.4A	K20TXR
5962.4E	W20EPR-U
5962.6L	K20PR-U
5962.7S	K20PR-U
5962.K1	Q22PR-U
5962.OE	PK20PR11
5962.T0	Q20PR-U
5962.W1	Q20PR-U
5962.Y1	K16TNR-S9
5962.Z1	PK20PR11
MYC.00006N	W24EP-U
MYC.00006R	Q22PR-U
MYC.00007R	Q22PR-U
MYC.000279N	W22EP-U
ZB.9000.060.U	W22EP-U
ZB.9000.061.U	T20EP-U
ZB.9000.062.U	T20EP-U
ZB.9000.063.U	Q22P-U
ZB.9000.064.U	Q20P-U
ZB.9000.065.U	W22FS-U
ZB.9862.093.U	W20EP-U
ZB.9862.094.U	T22EP-U
ZB.9862.095.U	T20EP-U

DAIHATSU	DENSO
99906850P9001	IW20
99906850P9002	W14FR-U
99906850P9003	W20FSR-U
99906850P9005	W16FPR-U
99906850P9006	W20FPR-U
99906850P9007	W16ESR-U
99906850P9008	W20ESR-U
99906850P9009	W22ESR-U
99906850P9010	W24ESR-U
99906850P9011	W16EPR11
99906850P9012	W20EPR11
99906850P9013	W16EXR-U13
99906850P9014	W20ETR-L
99906850P9015	W16ETR-S
99906850P9017	J16AR-U11
99906850P9018	J16BR-U11
99906910P9013	W16ETR-S
99906910P9015	W14EXR-U11
9911339236200	MW17
9091901027000	W16EP-U
9091901051000	W16EPR
9091901056000	W14EX-U
9091901059000	W16EX-U
9091901059007	W16EX-U
9091901060000	W14EX-U
9091901062000	W20ET
9091901065000	W14EXR-U
9091901085000	W14EX-U11
9091901086000	W14EX-U11

DAIHATSU	DENSO
9091901087000	W16ET-S
9091901089000	W20ET-S
9091901090000	W16ET-S
9091901097000	W20ETR-S
9091901106000	W14EX-U11
9091901110000	P16R
9091901115000	P16R
9091901116000	P16R
9091901117000	J16B(R)-U11
9091901118000	J16B(R)-U11
9091901202000	K20TR11
9091951072000	W16EP-U
9952001236110	W20EP
9912311236220	M22
9922611236131	W22EP-U
9993407685100	W16EX-U11
9993408685100	W20EX-U11
9993409685100	W20FP-U
9993410685100	W9EP
9993411685100	W16EXR-U11
9993412685100	W16FP-U
9993413685100	W20EP11
9993413685100	W20EP-U11
9993414685100	W16EX-U13
9993415685100	W20EXR-U11
9993416685100	W20ES-U
9914710236220	W14E
9004851005000	W20EP-U
9004851006000	W24ES-U
9004851008000	W22ES-U
9004851014000	W24ES-U
9004851015000	W20ES-U
9004851018000	W22ES-U
9004851019000	W9FP
9004851021000	W20FS-U
9004851033000	W16ES-U
9004851034000	W20EP-U
9004851035000	W20EX-U
9004851036000	W16EX-U
9004851037000	W16ES-U
9004851038000	W20ES-U
9004851039000	W20ET
9004851040000	W16DTR-S
9004851041000	W20EXR-U
9004851043000	W20EPR-U
9004851044000	W16EXR-U
9004851047000	W16EX-U
9004851048000	W16EXR-U
9004851049000	W14EXR-U11
9004851053000	W16EX-U
9004851054000	W16EXR-U
9004851055000	W20EP-U
9004851057000	J16A(R)-U11
9004851059000	W20EXR-U
9004851062000	J16AY
9004851063000	J16AY
9004851067000	J20AY
9004851068000	J20AY
9004851069000	W20EX-U
9004851073000	W20ET-S
9004851074000	W20ET-L
9004851076000	W20ET-L
9004851077000	W20ETR-L
9004851079000	K22PR-U11
9004851081000	W16EPR-U11
9004851082000	W16ET-L
9004851083000	W22ET-L
9004851084000	W22ETR-L
9004851086000	W20ETR-S
9004851087000	W20ETR-L
9004851091000	W16EXR-U11
9004851092000	W20EXR-U11
9004851093000	W16EXR-U11

DAIHATSU	DENSO
9004851095000	W20EPR-U
9004851096000	W20EPR-U
9004851099000	K20PR-U11
9004851100000	K20PR-U11
9004851104000	W20ETR-L
9004851107000	W20DTR-SA
9004851108000	W20DTR-SA
9004851110000	QL22TR-S
9004851111000	QL20PR-U
9004851112000	QL22TR-S
9004851113000	QL20PR-U
9004851114000	W16EPR-U
9004851115000	W20DTR-S
9004851116000	W20DTR-S
9004851117000	PK20PR11
9004851125000	J16AYR
9004851126000	J16AYR
9004851130000	W16DTR-S
9004851133000	QL20TR-S
9004851134000	QL20TR-S
9004851135000	W20EPR-U
9004851136000	K20TNR-S
9004851137000	K20TNR-S
9004851139000	W20DTR-SA
9004851143000	K22TNR-S
9004851144000	J16A(R)-U11
9004851144000	K22TNR-S
9004851151000	K20PR-U
9004851152000	K20PR-U
9004851155000	K20TNR
9004851157000	K16PR-U11
9004851158000	K16PR-U11
9004851159000	K20TNR-S9
9004851160000	K20TNR-S9
9004851163000	K20R-U11
9004851164000	K16TNR-S9
9004851166000	PK20PR-P8
9004851167000	SVK20R-Z8
9004851169000	K20BR-S10
9004851170000	K20PTR-S
9004851172000	SVK20R-Z11
9004851173000	SVK20R-Z11
9004851174000	PK20PTR-S9
9004851175000	PK20PTR-S9
9004851179000	ZXU22HBR11
9004851182000	SK20PR-A8
9004851187000	SXU22PR9
9004851188000	SXU22PR9
9004861169000	K20BR-S10
9004861170000	K20PTR-S
9925490200100	W14
90041511170	K20PTR-S
9004851154-000	K20TNR
9004851154-A	K20TNR
9004851164-A	K16TNR-S9
9004851188	SXU22PR9
9004861169-A	K20BR-S10

FERRARI	DENSO
155743	I XU27
168325	I U24
169483	I U22

FIAT	DENSO
1L45JR	W22EPR-U
1L4J	W20EPR-U
1L4JR	W20EPR-U
4VLSR	W20EPR-U
7FYS	W22EP-U
7FYSR	W22EPR-U
7FYSSR	W22EPR-U
7GBMSR	K22PBR-S
7GBYSR4	K22PBR-S

FIAT	DENSO
7GYSSR	Q22PR-U
9FYS	W20EP-U
9FYSR	W20EPR-U
9FYSSR	W20EPR-U
9GYSR	Q20PR-U
9GYSSR	Q20PR-U
82CYS	W22FP-U
4401549	W20EPR-U
4401550	W20EPR-U
4401552	W22EPR-U
5894585	W22EPR-U
5894586	K20PR-U
5894586	W20EPR-U
5894588	Q22PR-U
5896177	K22PBR-S
5896824	K20TNR
5984035	W22EPR-U
5984036	W20EPR-U
7546518	Q20PR-U
7546519	K20PR-U
7554432	W20EPR-U
7554434	W22EPR-U
7554436	W22EPR-U
7554437	W20EPR-U
7554442	W20EP-U
7554444	W20EPR-U
7554445	W20FP-U
7565853	K20PBR
7571541	Q20PR-U
7571564	K22PBR-S
7571575	W22EPR-U
7571576	Q20PR-U
7571577	W20EPR-U
7571579	K22PBR-S
7651745	W22EPR-U
7668669	W20EPR-U
7683358	Q20PR-U
7686643	W20EPBR-S
7698212	K22PBR-S
7760381	W22EPR-U
7760382	W20EPR-U
7760383	K20PR-U
7760384	Q22PR-U
7769243	K20PBR
7772453	K20PR-U
7772515	W22EPR-U
46093110	W20EP-U
46144731	XU24EPR-U
46229251	W20EP-U
46413386	K20TNR
46417010	K20PR-U
46449690	PK20PTR-S9
46463801	K20TNR
46472021	K20TNR
46551935	K16PR-U
46750545	XU24EPR-U
60504563	W20EP-U
60512848	K20PBR
60569957	PK20PR-P8
60597490	Q22P-U
60800325	W22EPR-U
60806024	W20EPB
60810689	PK20PR-P8
71711638	K20PR-U
71711639	W20EPR-U
71711640	W20EPR-U
71711806	W20EPR-U
71711808	Q20PR-U
71741208	PT16VR13
7910247204	T20EPR-U
9151700180	W20EPR-U
9618494580	K20TXR
9618571880	K20TXR

FIAT	DENSO
9619624580	K20TXR
V4LSR	W20EPR-U
V45LSR	W22EPR-U

FORD	DENSO
1R23 12405 AA	VW16R-A13
1S7G 12405 DA	IT20
3R23 12405 AA	K16SR14
3R23 12405 BA	K20SR11
3R23 12405 CA	K20SR14
1 012 639	PT16EPR-L13
1 032 705	K20PBR-S10
1 077 002	PT16VR13
1 086 020	PK20PR11
1 087 278	Q20PR-U
1 088 847	T16VR-U10
1 120 818	MA20P-U
1 120 820	MA20P-U
1 120 824	T16EPR-U
1 120 825	T20EP-U
1 125 332	PK20PR11
1 128 053	IT20
1 128 053	ZT20EPR11
1 204 572	IT20
2 000 077	PK20PR-P8
3 333 704	PT16EPR-L13
3 588 254	KJ20CR11
3 899 252	K20PR-U11
5 029 052	W20EPB
5 029 053	W16EPB-10
5 099 342	T20EPR-U
5 099 721	T20EPR-U
5 099 722	IK24
5 099 723	T20EPR-U
5 099 725	IK22
5 099 726	K24PR-U11
5 099 727	Q20PR-U11
5 099 728	Q20PR-U11
5 099 730	MA20PR-U
5 099 731	MA20PR-U
5 099 732	MA20PR-U
5 099 746	W22FPR-U
5 099 747	W20FP-U
5 099 748	W20FS-U
5 099 750	T22EP-U
5 099 751	W16EP-U
5 099 752	W24EP-U
5 099 754	IK27
5 099 762	MA20P-U
5 099 763	MA20P-U
5 099 766	T20EPR-U
5 099 767	W20EPR-U
5 099 768	W22EPR-U
5 099 769	W24EPR-U
5 099 770	IK24
5 099 770	IK27
5 099 775	Q20PR-U
5 099 777	Q20PR-U
5 099 778	Q22PR-U
5 099 779	Q20P-U
5 099 780	Q22P-U
5 099 781	T20EP-U
5 099 782	W20EP-U
5 099 783	W22EP-U
5 099 784	W20FP-U
5 099 827	IK22
5 099 895	IK25
5 099 900	W22FPR-U
5 099 933	W20FS-U
5 099 946	T22EP-U
5 099 947	T22EP-U
5 099 949	W24EP-U
6 726 180	PT16VR13

FORD	DENSO
6 762 458	PK20PR-P11
7 099 023	PK20PR11
9 059 238 4	Q22PR-U
9 059 409 4	IK24
H82SM 12405 AA	Q22PR-U
H82SM 12405 BA	IK24
V92HF 12405 BA	PK20PR-P8

GENERAL MOTORS	DENSO
5613100	W20EPR-U
5614288	T20PR-U
5614289	PT16EPR-L13
12561454	TJ14R-P15
12561466	PT16EPR-C13
12563703	PTJ16R15
12563707	PTJ16R15
12563753	PTJ14R15
12568387	PTJ14R15
21024004	Q16PR-U11
21024005	Q16PR-U11
24504873	PTJ14R15
25161442	PT16EPR-L13
25161444	PT16EPR-L13
25161677	PT16EPR-L13
25161678	PT16EPR-L13
25162555	PT16EPR-L13
25163148	PT16EPR-L13
25164048	PT16EPR-L13
25165715	PT16EPR-L13
25166821	PT16EPR-L13
25173406	PT16EPR-L13
25312442	PT16EPR-L13
25315018	PT16EPR-L13
90541059	K20TXR
92108895	TJ16R15
96068562	K20PR-U
96068563	K20PR-U

HONDA	DENSO
9807B-561CW	SKJ20DR-M11S
12209-PLE-0040	SKJ16CR-L11
12290-PFD-0000	SK20PR-L9
12290-PGE-A010	PKJ20CR-M11
12290-PNA-0040	SKJ20DR-M11
12290-PND-A020M2	SKJ20DR-M11
12290-PNE-0040	KJ20DR-M11
12290-PRB-A020M2	SK22PR-M11
31901NF4651	IW01-32
31901-NF4J-6511	IW01-32
31901NX4701	IW01-32
31902NF4671	IW01-34
31902NX4701	IW01-34
31903NF4671	IW01-31
31903NX4701	IW01-31
98049-59716	Y27FER-C
98049-5972R	Y27FER-C
98052-56471	U20M-U
98052-56580	U20M-U
98056-54757	U14FSR-UB
98056-5475U	IUF14-UB
98056-55717	U16FS-U
98056-55718	U16FSR-U
98056-55723	U16FS-U
98056-55750	U16FS-UB
98056-55757	U16FSR-UB
98056-55757-7	U16FSR-UB
98056-55770	U16FS-UB
98056-55777	U16FSR-UB
98056-56713	U20FS-U
98056-56717	U20FS-U
98056-56718	U20FSR-U
98056-56723	U20FS-U
98056-56726	U20FSR-U

HONDA	DENSO
98056-57713	U22FS-U
98056-57716	U22FSR-U
98056-57717	U22FS-U
98056-57718	U22FSR-U
98056-57723	U22FS-U
98056-57726	U22FSR-U
98056-58726	U24FSR-U
98059-58910	U24FE9
98059-58916	U24FER9
98059-58926	U24FER9
98059-5892601	U24FER9
98059-5892U	IUH24D
98059-59910	U27FE9
98059-59916	U27FER9
98059-5991F	U27FER9
98059-59926	U27FER9
98059-5992U	IUH27D
98061-58611	X24GP-U
98061-58616	X24GPR-U
98061-58626	X24GPR-U
98061-59616	X27GPR-U
98061-59626	X27GPR-U
98066-55716	X16FSR-U
98066-55726	X16FSR-U
98066-55740	X16FSR-U
98066-56717	X20FS-U
98066-56726	X20FSR-U
98066-56727	X20FS-U
98066-58717	X24FS-U
98066-58727	X24FS-U
98069-38716	X24ESR-U
98069-38719	X24ESR-U
98069-55926	X16EPR-U9
98069-56911	X20EPR-U9
98069-56916	X20EPR-U9
98069-56926	X20EPR-U9
98069-57716	X22ESR-U
98069-57717	X22ES-U
98069-57726	X22ESR-U
98069-57911	X22EP-U9
98069-57916	X22EPR-U9
98069-57921	X22EP-U9
98069-57922	IX22B
98069-57926	X22EPR-U9
98069-58717	X24ES-U
98069-58719	X27ESR-U
98069-58726	X24ESR-U
98069-58727	X24ES-U
98069-58911	X24EP-U9
98069-58912	IX24B
98069-58916	X24EPR-U9
98069-5891F	IX24B
98069-58922	IX24B
98069-58926	X24EPR-U9
98069-59717	X27ES-U
98069-59726	X27ESR-U
98069-59727	X27ES-U
98069-59916	X27EPR-U9
98069-5991F	IX27B
98069-59922	IX27B
98069-59926	X27EPR-U9
98069-60726	X31ESR-U
98073-54740	W14M-U
98073-54744	W14MR-U
98073-54750	W14M-U
98073-54754	W14MR-U
98073-54941	W14MP-U10
98073-54944	W14MPR-U10
98073-54951	W14MP-U10
98073-54954	W14MPR-U10
98073-56740	W20M-U
98073-56744	W20MR-U
98073-56750	W20M-U

HONDA	DENSO
98073-56754	W20MR-U
98073-56941	W20MP-U10
98073-56944	W20MPR-U10
98073-56954	W20MPR-U10
98076-54710	W14F-U
98076-54711	W14FP-L
98076-54720	W14F-U
98076-54747	W14FPR-L
98076-54757	W14FR-U
98076-54758	W14FPR-UL
98076-54911	W14FP-UL10
98076-54914	W14FPR-U
98076-54954	W14FPR-UL10
98076-55711	W16FP
98076-55756	W16FPR
98076-56713	W20FP-L
98076-56715	W20FPR-L
98076-56717	W20FPR-U
98076-56719	W20FP
98076-5671G	W20FR-L
98076-56724	W20FS-U
98076-56725	W20FPR-L
98076-5672G	W20FR-L
98076-56756	W20FPR-U
98076-56917	W20FPR-U10
98076-56927	W20FPR-U10
98076-57717	W22FPR
98076-57720	W27ESR-U
98076-58710	W24FS
98076-58716	W24FSR
98076-5871G	W24FR-L
98076-58720	W24FS
98076-58725	W24FPR-L
98076-59726	W27FSR
98079-1016G	KJ16CR-L11
98079-5414G	KJ14CR-L11
98079-5415G	KJ14CR-L11
98079-54854	W14EP-U
98079-54855	W14EPR-U
98079-55132	W16EXR-U11
98079-55145	W16EPR-U11
98079-55146	W16EXR-U11
98079-55148	Q16PR-U11
98079-5514A	Q16PR-U11
98079-5514E	K16PR-U11
98079-5514G	KJ16CR-L11
98079-5514H	PK16PR-L11
98079-5514N	PKJ16CR-L11
98079-5514P	KJ16CR-L11
98079-55155	W16EPR-U11
98079-55158	Q16PR-U
98079-5515E	K16PR-U11
98079-5515G	KJ16CR-L11
98079-5515H	PK16PR-L11
98079-55173	W16EKR-S11
98079-55816	W16ESR-U
98079-55817	W16EPR-U
98079-55832	W16EXR-U
98079-55840	W16ES-U
98079-55841	W16EP-U
98079-55846	W16EPR-U
98079-55854	W16EP-U
98079-55855	W16EPR-U
98079-5585V	J16CR-U
98079-56132	W20EXR-U11
98079-56144	W20EP-U11
98079-56146	W20EXR-U11
98079-56148	Q20PR-U11
98079-5614A	Q20PR-U11
98079-5614E	K20PR-U11
98079-5614G	KJ20CR-L11
98079-5614H	PK20PR-L11
98079-5614J	K20PR-L11

HONDA	DENSO
98079-5614N	PKJ20CR-L11
98079-5614P	KJ20CR-L11
98079-56150	Q20P-U11
98079-56154	W20EP-U11
98079-56155	W20EPR-U11
98079-56158	Q20PR-U11
98079-56159	Q20PR-U11
98079-5615E	K20PR-U11
98079-5615G	KJ20CR-L11
98079-5615H	PK20PR-L11
98079-5615J	K20PR-L11
98079-5615N	PKJ20CR-L11
98079-5615U01	VK20PR-Z11
98079-56173	W20EKR-S11
98079-5617S	PK20PR-L11
98079-5617T	PK20PR-L11
98079-56810	W20ES-U
98079-56811	W20EP-U
98079-56826	W20ESR-U
98079-56832	W20EXR-U
98079-56840	W20ES-U
98079-56841	W20EP-U
98079-56846	W20EPR-U
98079-56847	W20ESR-U(A)
98079-56854	W20EP-U
98079-56855	W20EPR-U
98079-56859	W20ESR-L
98079-56946	W20EXR-U
98079-5695U	SK20PR-9
98079-56A5H	PK20PR-L13
98079-5714G	KJ22CR-L11
98079-5714H	PK22PR-L11S
98079-5714J	K22PR-L11
98079-57155	W22EPR-U11
98079-57158	Q22PR-U11
98079-5715E	K22PR-U11
98079-5715G	KJ22CR-L11
98079-5715H	PK22PR-L11S
98079-5715J	K22PR-L11
98079-57173	W22EKR-S11
98079-57175	W21ESR-L11
98079-57183	W22EKR-S11
98079-57185	W21ESR-L11
98079-57816	W22ESR-U
98079-57832	IW22
98079-57840	W22ES-U
98079-57856	W22EPR
98079-5785G	KJ22CR-L8
98079-57877	W22ESR-U(A)
98079-5815U	IK24C11
98079-58644	IW24
98079-58646	W24ESR-G
98079-58649	W24ESR-V
98079-58656	W24ESR-G
98079-58659	W24ESR-V
98079-58678	W24ES-V
98079-58816	W24ESR-U(A)
98079-58840	W24ES-U
98079-5915U	IK27C11
98079-59644	IW27
98079-59646	W27ESR-G
98079-59649	W27ESR-V
98079-59656	W27ESR-G
98079-59659	W27ESR-V
98079-59678	W27ES-V
98079-59811	W27ES-U
98079-59816	W27ESR-U
98079-59819	IW27
98079-59846	W16EXR-U
98079-59847	W27ESR-U
98079-59851	W24ES
98079-59853	W27ES-U
98079-59872	W27ES-C

HONDA	DENSO
98079-59875	W27EMR-C
98079-60679	IW31
98079-60875	W31EMR-C
ZH980-001-000	W20EPR-U
ZH980-002-000	U27ESR-N
ZH980-003-000	X24ESR-U
ZH980-004-000	U24ESR-N
ZH980-005-000	X27ESR-U
ZJ980-001-000	U31ESR-N
ZJ980-002-000	U27ETR
ZJ980-003-000	X27ETR
ZJ980-004-000	U24ETR
ZK980-001-000	U22ESR-N

HYUNDAI	DENSO
099PM-18000	PK16PR11
099PM-18010	P16PR11
18811-08061	W20EPR-U
18811-11061	W20EPR-U11
18813-11051	P16PR11
18814-08051	Q20PR-U
18814-08061	K20PR-U
18814-11041	K16PR-U11
18814-11051	K16PR-U11
18822-11091	W20EPR-U11
18823-11091	K20PR-U11
18823-11101	K16PR-U11
18825-11101	P16PR11
18826-11101	PK16PR11
18835-11161	P16PR11

ISUZU	DENSO
22401AA390	J16AR-U11
22401AA490	PK20PR11
5813800010	W16EPR-U
5813800050	W16EP-U
5813800060	W20EP-U
5813800070	W16EX-U
5813800080	W20EX-U
5813800120	W16EX-U11
5813800130	W20EX-U11
5860031220	KJ16CR-L11
5860031240	KJ20CR-L11
5860076350	K16PR-U11
5860076360	KJ16CR-L11
5860076390	KJ20CR-L11
5860139670	PKJ16CR-L13
5862052360	KJ16CR-L11
5862052370	KJ16CR-L11
8251657150	PT16EPR-L13
8941205600	W16EPR-U11
8941205610	W16EXR-U11
8941205620	W20EXR-U11
8941606270	W20EXR-U
8942172320	W20EPR-U11
8942199430	W20EPR-U
8942359660	W16EP-U11
8942372030	W16EX-U11
8942410590	W20EP-U11
8942522700	W20EX-U11
8943283720	K20PR-U11
8943283740	K20PR-U11
8943283750	K22PR-U11
8970129280	K20PR-U
8970129300	K20PR-U
8970129310	K22PR-U
8971113760	PK16PR11
8971259690	PK16PR11
8971702680	K16PR-P11
9825131030	W20EP-U
9825131060	W16EP-U

JAGUAR	DENSO
EAC008584	T22EP-U
EBC004021	T22EP-U
NAB3850DA	T20EPR-U
XR811790	PT16EPR-L13
XR819660	ZT20EPR11

РОССИЯ, ОСТ 37003081-98	DENSO
A10H	W14F-U
A11	W14F-U
A11-1	W14F-U
A11-3	W14F-U
A11-5	W14F-U
A11P	W14FR-U
A14B	W16FP-U
A14B-2	W16FP-U
A14BM	W16FP-U
A14BP	W16FPR-U
A14Д	W16ES-U
A14ДВ	W16EP-U
A14ДВР	W16EPR-U
A14ДВРМ	W16EPR-U
A17B	W20FP-U
A17BM	W20FP-U
A17BPM	W20FPR-U
A17Д	W20EP-U
A17ДВ	W20EP-U
A17ДВ-1	W20EP-U
A17ДВ-10	W20EP-U
A17ДВМ	W20EP-U
A17ДВР	W20EPR-U
A17ДВРМ	W20EPR-U
A20Д	W22ES-U
A20Д-1	W22ES-U
A23	W22FS-U
A23-2	W22FS-U
A23B	W22FP-U
A23ДВМ	W22EP-U
A23ДВР	W22EPR-U
A23ДВРМ	W22EPR-U
A23ДМ	W22EP-U
A23ДРМ	W22ES-U
AM17B	W20MP-U
AV14ДВРМ	K16PR-U
AV17ДВРМ	K20PR-U

MAZDA	DENSO
0000-10-10GV	IW31
0000-10-11GV	IW34
0000-10-8GV	IW24
0000-10-9GV	IW27
0000-10-BKR7	K22PR-U11
0000-10-R105	IRE01-32
0000-10-R11	IRE01-34
0000-10-R115	IRE01-35
0000-10-R540-08	IK24
0000-10-R540-09	IK01-27
1A61-18-110	IXU22
1E03-18-110	PT16EPR-L13
1E05-18-110	PT16VR13
0222-18-110	W20EX-U
0744-18-110	W22EX-U
0801-18-600	W20EAR
0802-18-600	W22EAR
0865-18-600	W20EAR
0866-18-600	W22EAR
0867-18-600	W25EA
0868-18-600	W27EA
1483-18-600	W25EDR
1534-18-110	W16EX-U
1690-18-110	W20EPR-U
2182-18-600	W22EAR
2328-18-600	W25EA

MAZDA	DENSO
3647-18-600	W20EBR
3648-18-600	W22EBR
3649-18-600	W25EBR
3743-18-600	W22EBR
3744-18-600	W25EB
3953-18-110	W16EXR-U
3954-18-110	W20EXR-U
4095-18-110	W14EX-U
8183-18-600	W22EDR
8344-18-600	W27EBR
8345-18-600	W27EBR
8914-18-110	W16EPR-U
AZ28-18-110	IXU22
AZ29-18-110	IXU22
B601-18-110	W16EPR-U11
B602-18-110	W16EXR-U11
B695-18-110	Q20PR-U
B696-18-110	Q20PR-U
BP01-18-110	K16PR-U11
BP02-18-110	K16PR-U11
BP03-18-110	K20PR-U11
BP04-18-110	K20PR-U11
BP05-18-110	K22PR-U11
BP06-18-110	K22PR-U11
BP8J-18-110	SK20PR-F8
BP11-18-110	K16PR-U11
BP12-18-110	K20PR-U11
BP47-18-110	K16PR-U
BP48-18-110	K16PR-U
BP49-18-110	K20PR-U
BP50-18-110	K20PR-U
F2C5-18-110	KJ16CR11
F201-18-110	QJ20CR11
F202-18-110A	QJ20CR11
F220-18-110	Q20PR-U11
F221-18-110	Q20PR-U11
F285-18-110	KJ20CR11
F286-18-110	KJ20CR11
F287-18-110	KJ16CR11
F288-18-110	KJ16CR11
F289-18-110	KJ22CR-L11
F290-18-110	KJ22CR-L11
F293-18-110	KJ16CR11
H288-18-110	KJ16CR11
IA11-18-110	IXU22
IA11-18-110	IXU22C
JE04-18-110	Q22PR-U
JE42-18-110	K16PR-TP11
JE43-18-110	IK20
JE44-18-110	IK20
JE44-18-110	K20PR-TP11
KJ11-18-110	PKJ20CR8
KJ12-18-110	PKJ20CR8
KJ13-18-110	PKJ16CR8
KJ14-18-110	PKJ16CR8
KJ16-18-110	PKJ22CR8
KJ17-18-110	PKJ16CR8
KJ18-18-110	PKJ20CR8
LH13-18-110	IT20
N3A1-18-110	IRE01-27
N3A3-18-110	IRE01-27
N3Y1-18-110	IRT01-31
N201-18-600	W25EDR14
N202-18-600	W25EDR14
N212-18-600	W22EDR14
N217-18-600	W25EDR14
N229-18-600	S-27
N230-18-600	S-25
N245-18-600	S-29
N319-18-110	S-31A
N322-18-110	W29EBR
N323-18-110	W29EBR
N333-18-110	S-31A

MAZDA	DENSO
N338-18-110	S-31A
N339-18-110	S-29A
N342-18-110	IRE01-27
YF10 18 110	PT16VR13
Z601-18-110	SK16PR-E11
ZM01-18-110	SKJ16CR-A8
ZM02-18-110	SKJ20CR-A8
ZZ33-18-110	J16CR-U
ZZS1-18-110	XU22EPR-U
ZZS2-18-110	XU22EPR-U
ZZS4-18-110	J16CR-U

MERCEDES-BENZ	DENSO
002.159.18.03	W22EP-U
002.159.22.03	W16EP-U
002.159.24.03	W20EP-U
002.159.27.03	W22EP-U
002.159.28.03	W20EP-U
002.159.29.03	W16EP-U
002.159.31.03	W16EP-U
002.159.41.03	W20EP-U
002.159.42.03	W20EP-U
002.159.48.03	W16EP-U
002.159.49.03	T20EP-U
002.159.56.03	T20EP-U
002.159.57.03	T16EP-U
002.159.58.03	T16EP-U
002.159.64.03	T22EP-U
002.159.65.03	T22EP-U
002.159.68.03	T20EP-U
002.159.69.03	T20EP-U
002.159.76.03	T16EP-U
002.159.77.03	Q16P-U11
003.159.04.03	T16EP-U
003.159.05.03	T16EP-U
003.159.06.03	T20EP-U
003.159.07.03	T20EP-U
003.159.08.03	T22EP-U
003.159.10.03	W16EP-U
003.159.11.03	W16EP-U
003.159.12.03	W20EP-U
003.159.13.03	W20EP-U
003.159.14.03	W22EP-U
003.159.16.03	Q20P-U
003.159.23.03	T20EP-U
003.159.24.03	T20EP-U
003.159.25.03	T22EP-U
003.159.26.03	W20EP-U
003.159.27.03	W16EP-U
003.159.28.03	T16EPR-U
003.159.29.03	W16EP-U
003.159.30.03	Q16P-U11
003.159.31.03	Q20P-U
003.159.33.03	T22EP-U
003.159.34.03	T20EP-U
003.159.35.03	T20EP-U
003.159.36.03	T16EP-U
003.159.37.03	Q16P-U11
003.159.40.03	T16EP-U
003.159.41.03	T16EP-U
003.159.42.03	Q16P-U11
003.159.45.03	W20EP-U
003.159.46.03	W16EP-U
003.159.47.03	W16EP-U
003.159.53.03	Q20P-U
003.159.54.03	Q16P-U11
003.159.56.03	W22EP-U
003.159.57.03	W20EP-U
003.159.58.03	W22EP-U
003.159.59.03	T22EP-U
003.159.60.03	Q20P-U
003.159.66.03	PK16PR-L11
003.159.68.03	Q16PR-U11

MERCEDES-BENZ	DENSO
003.159.71.03	Q16P-U11
003.159.75.03	K20PBR-S10
003.159.76.03	K20PBR-S10
003.159.78.03	K20PR-U
003.159.81.03	PK16PR-L11
003.159.96.03	SK16PR-A11
003.159.97.03	SK20PR-L9

MITSUBISHI	DENSO
MO4671057	K20PR-U
MO5269556	W20EPR-U
MO5269897	W20EPR-U
MO5269899	W20EXR-U13
MD313443	PK20PR-L11
MD314766	K22TMR11
MD319586	K22TMR11
MD320543	K22TMR11
MD321150	K20TNR
MD322771	PK20PR11
MD336367	VKB20
MD338991	P22PR8
MD343244	P22PR8
MD343277	P20PR8
MD348296	VKB16
MD350291	K20PR-U11
MD355067	VKA20
MD357531	P20PR-P8
MD358202	KJ20CR-U11
MD358203	KJ20CR11
MD360019	VKB20
MD360383	VKB16
MD361067	SK16PR-A11
MD362098	KJ16CR-U11
MD362902	VKA16
MD363621	KJ16CR-U11
MD366819	VKB16
MD371434	S22PR-A7
MD371435	S22PR-A7
MD372553	SK16PR-A11
MD372588	SK20PR-A11
MD373645	SK20PR-A11
MD374841	S22PR-A7
MD851332	PK20PR11
MN163807	K20PSR-B8
MR984943	SK20PR-A8
MS343277	P20PR8
MS851021	W14EP-U
MS851022	W16EP-U
MS851023	W20EP-U
MS851024	W22EP-U
MS851025	W24EP-U
MS851026	W14EP11
MS851027	W16EP-U11
MS851028	W20EP-U11
MS851029	W22EP-U11
MS851097	W16EX-U (A)
MS851098	W20EX-U (A)
MS851101	W14EX-U
MS851102	W16EX-U
MS851104	W20EX-U
MS851106	W14EX-U11
MS851107	W16EX-U11
MS851108	W20EX-U11
MS851126	W20EPR-U
MS851174	W22ESR-U
MS851182	W16EPR-U
MS851182	W16EP-U
MS851183	W20EP-U
MS851187	W16EP-U11
MS851188	W20EP-U11
MS851189	W22EP-U11
MS851232	W16EPR-U
MS851233	W20EPR-U

Свечи зажигания | Таблица взаимозаменяемости – OE

mitsubishi	denso
MS851234	W22EPR-U
MS851237	W16EPR-U11
MS851238	W16EPR-U11
MS851239	W22EPR-U11
MS851243	W16EX-U
MS851253	W20EP-S11
MS851254	W22EP-S11
MS851272	W16EPR-S11
MS851273	W20EPR-S11
MS851274	W22EPR-S11
MS851283	W20EP-U
MS851292	P20PR-S11
MS851302	P20PR11
MS851316	XU20EPR-U
MS851317	XU22EPR-U
MS851328	IXU24
MS851332	PK20PR11
MS851335	PK16PR-P11
MS851336	PK20PR-P11
MS851346	PK20PR-P8
MS851347	PK22PR8
MS851352	K20P-U
MS851357	K16PR-U11
MS851358	K20PR-U11
MS851359	K22PR-U11
MS851361	K16P-U11
MS851362	K20PR-U11
MS851363	K22PR-U11
MS851368	K20PR-U
MS851377	K16PR-U11
MS851378	K20PR-U11
MS851379	K22PR-U11
MS851402	W16EPR-U
MS851403	W20EPR-U
MS851407	W16EPR-U11
MS851408	W20EPR-U11
MS851409	W22EPR-U11
MS851411	W14EPR-U
MS851412	W16EPR-U
MS851413	W20EPR-U
MS851414	W22EPR-U
MS851417	W16EPR-U11
MS851418	W20EPR-U11
MS851419	W22EPR-U11
MS851428	W20EP-S11
MS851429	W22EP-S11
MS851432	W16EP-U11
MS851433	W20EP-U11
MS851434	W22EP-U11
MS851435	W16EP-U11
MS851437	W16EP-U
MS851438	W20EP-U
MS851439	W22EP-U
MS851447	W20EPR-S11
MS851448	W16EPR-S11
MS851449	W22EPR-S11
MS851454	W22ESR-U
MS851463	P20PR-S11
MS851472	P16PR11
MS851473	P20PR11
MS851486	XU20EPR-U
MS851487	XU22EPR-U
MS851497	IXU22
MS851498	IXU24
MS851501	PK16PR-P11
MS851502	PK20PR-P11
MS851506	PK20PR-P8
MS851544	W22EP-U
MS851550	W22EPR-U11
MS851552	W16EPR-U11
MS851554	W22EPR-U
MS851710	W14EPR-U
MS851722	K20P-U

mitsubishi	denso
MS851727	K16PR-U11
MS851728	K20PR-U11
MS851729	K22PR-U11
MS851732	K20P(R)-U11
MS851737	K16PR-U
MS851738	K20PR-U
MS851783	K22TMR11
MS851792	W20ETR-L8
MS851793	W22ETR-L8
MS851861	PK20PR-P8
MS851872	K22TMR11
MS851881	W20ETR-L8
MS851882	W22ETR-L8
MZ602020	IK16
MZ602021	IK20
MZ602022	IK22
MZ602023	IK24
MZ602024	IK27
MZ602025	IK31
MZ602026	IQ16
MZ602027	IQ20
MZ602028	IQ22
MZ602029	IQ24
MZ602030	IQ27
MZ602031	IQ31
MZ602032	IW16
MZ602033	IW20
MZ602034	IW22
MZ602035	IW24
MZ602036	IW27
MZ602037	IXU22
MZ602038	IXU24
MZ602039	IXU27
MZ602040	VK16
MZ602041	VK20
MZ602042	VK22
MZ602043	VQ16
MZ602044	VQ20
MZ602045	VQ22
MZ602046	VW16
MZ602047	VW20
MZ602048	VW22
MZ602049	VXU22
MZ602050	VXU24

NISSAN	DENSO
22401-01B14	W14EXR-U11
22401-01M14	W14EX-U11
22401-01P14	Q14R-U11
22401-01P15	Q16PR-U11
22401-01P16	Q20PR-U11
22401-01P17	Q22PR-U11
22401-08U15	PQ16R
22401-08U16	PQ20R
22401-0P615	PQ16R
22401-0P616	PQ20R
22401-12E15	Q16PR-U
22401-12E16	Q20PR-U
22401-18V16	P20R8
22401-19V16	Q20P-U
22401-1P115	PK16PR-L11
22401-1P116	PK20PR-L11
22401-20J05	K16PR-U
22401-20J06	K20PR-U
22401-21B15	W16EPR-U
22401-21B16	W20EPR-U
22401-27N65	PK16R11
22401-27N66	PK20PR11
22401-27T65	P16PR11
22401-2J200	K16R-U11
22401-2J204	Q14R-U11
22401-2J206	K20R-U11
22401-30R15	K16GPR-U11

NISSAN	DENSO
22401-37P16	PK20PR11
22401-40P65	PK16R11
22401-50V16	P20R8
22401-50Y05	K16PR-U11
22401-53J05	K16R-U
22401-53J06	K20R-U
22401-53J66	SK20PR-L9
22401-53J67	PK22PR8
22401-53V16	PK20PR-P8
22401-53V17	PK22PR8
22401-55V16	PK20PR-P8
22401-58S15	PQ16R
22401-58S16	PQ20R
22401-58S17	PQ22PR-L11
22401-70J10	K20R-U
22401-70J11	KJ22CR-L8
22401-70J13	K16R-U
22401-85E15	K16PR-U11
22401-85E16	K20PR-U11
22401-97E65	PK16R11
22401-99B22	K16PR-U11
22401-F6515	PQ16R
22401-F6516	PQ20R
22401-HC000	W16EPR-U11
22401-M7715	W16ES-U
22401-M7716	W20ES-U
22401-M7915	W16ESR-U
22401-N8714	W14EP-U
22401-N8715	W16EP-U11
22401-N8716	W20EP-U11
22401-P8314	W14EPR-U11
22401-P8315	W16EPR-U11
22401-P8316	W20EPR-U11
22401-P8616	W20ESR-U11
22401-S6015	W16EP-U11
22401-V0516	W20EP-U
22401-V1414	W14EPR-U
22401-V1415	W16EPR-U
22401-V1416	W20EPR-U
22401-V5015	Q16P-U11
22401-V5016	Q20P(R)-U11
22401-VR306	P20PR11
22401-W8915	W16EP-U
22401-W8916	W20EP-U
22401-WD517	IK22
22401-Y9066	K20PBR
B2401-89904	W16EX-U
B2401-89905	W20EX-U

OPEL	DENSO
41954	ITV20
1214000	K20TXR
1214002	W16EPR-U
1214003	K20TXR
1214004	K20R-U
1214005	K20TXR
1214007	W20EPR-U
1214008	W20EPR-U11
1214009	K20PR-U11
1214011	W20FS-U
1214013	ITV16
1214015	K20TXR
1214016	W20FS-U
1214018	W20FS-U
1214019	W20FPR-U
1214031	KJ16CR-L11
1214134	W20FPR-U
1214144	Q20PR-U
1214145	K20PR-U
1214148	K20PR-U11
1214149	W16EPR-U
1214455	K20TXR
1214462	PK16PR11

OPEL	DENSO
1214802	W20EPR-U
1214803	W20EPR-U11
1214805	W20FPR-U
1214807	W20EPR-U
25173847	ITV20
90414815	K20R-U
91132006	K20TXR

PEUGEOT	DENSO
5962.2A	W20EPR-U
5962.3L	W20EPR-U
5962.3N	W20FPR-U
5962.3R	W20EPR-U
5962.3T	W22EPR-U
5962.3W	W22EPR-U
5962.4A	K20TXR
5962.4E	W20EPR-U
5962.6L	K20PR-U
5962.72	T20EP-U
5962.87	T22EP-U
5962.E2	Q16PR-U
5962.H1	T22EP-U
5962.H8	K16PR-U
5962.H9	Q20PR-U
5962.K0	Q20PR-U
5962.K1	Q22PR-U
5962.K3	K22PB
5962.W6	Q22PR-U

RENAULT	DENSO
700852522	T20EP-U
6001004972	IT27
6001040356	K22PBR-S
6001040543	T16EPR-U
7439146775	K20TXR
7700101401	Q16PR-U
7700103503	W16EPR-U
7700103533	K16TNR-S9
7700107916	K16TNR-S9
7700115827	K20TXR
7700260637	K22PB
7700267140	IT20
7700267805	IT24
7700273462	Q16PR-U
7700274154	K20PR-U
7700500036	IW24
7700500155	K20PR-U
7700500192	K16HPR-U11
7700565155	IW27
7700587168	W20FP-U
7700714540	T20EPR-U
7700722095	T20EP-U
7700724821	W20EP-U
7700725302	W16EPR-U
7700726503	T22EP-U
7700727383	W20EPR-U
7700731583	T22EP-U
7700732626	W22EP-U
7700733422	W16FP-U
7700736149	T22EP-U
7700736150	T22EP-U
7700737457	T22EP-U
7700737458	IT22
7700737459	W22EP-U
7700737612	Q16PR-U
7700742094	W22EPR-U
7700743137	Q16PR-U
7700749163	Q16PR-U
7700852543	IT20
7700855463	K20PBR
7700855918	T20EP-U
7700856342	K20PBR
7700856909	Q16PR-U

RENAULT	DENSO
7700856910	Q16PR-U
7700860235	W16EP-U
7700861471	W22EP-U
7700862054	W16EP-U
7700868864	W22EPR-U
7700869200	W16EP-U
7700871617	K20PBR
7701021767	T20EP-U
7701041214	W16EP-U
7701041215	T20EP-U
7701043624	K22PBR-S
7701366084	IW24
7701366085	IW24
7701366087	W22EP-U
7701366267	W20FP-U
7701366268	W22EP-U
7701366269	W20EP-U
7701366270	T20EP-U
7701366513	W16FP-U
7701366514	T20EP-U
7701366515	W20FP-U
7701366516	W20EP-U
7701366533	W16FS-U
7701366539	W16EP-U
7701366903	W16EP-U
7701414021	W20FP-U
7701414022	W16FP-U
7701414023	W20EP-U
7701414024	W22EP-U
7701414025	W20EP-U
7701414026	T22EP-U
7701414027	T22EP-U
7701414028	T20EP-U
7701414029	T22EP-U
7701414030	T20EPR-U
7701414031	W20EPR-U
7701414032	W16EPR-U
7701414036	W22FP-U
7701414037	W22FS-U
7701414038	T20EP-U
7701414039	Q20P-U
7701414040	Q22PR-U
7701414056	T20EP-U
7701414065	Q22P-U
7701414066	IT27
7701742094	W22EPR-U
8200020791	K20R-U
8200020796	K20PR-U
8200030765	XE20HR-U9
8200034236	K16HPR-U11
8304504277	QJ16HR-U9
8933003862	Q20PR-U
9632182880	PK20PR11
UE0073007	K20PR-U

ROVER	DENSO
ERR743	W20EPR-U
ERR3799	W16EPR-U
ETC7244	W16EPR-U
FDU2522	Q20PR-U11
FDU2522EVA	Q20PR-U11
NLP007664EVA	KJ20CR-L11
NLP007666EVA	KJ16CR-L11
NLP10010	W20EP-U
NLP100130	KJ20CR-L11
NLP100260	W20EPR-U
NLP100290	PK20PR11
NLP100290L	PK20PR11
NLP1000320	PK16PR11
NLP1000320	PK16EPR-L11
RTC3571	W20ES-U
RTC3573	W16FP-U

SAAB	DENSO
885004	M22
885087	Q20P-U
885095	Q22P-U
885186	Q20PR-U11
885210	Q22PR-U11
885244	W20EP-U
885285	W22EP-U
885293	IW22
885308	W22FP-U
885511	IQ22
885632	Q16PR-U
885999	Q22PR-U
4444741	K20TXR
4501029	K20TXR
7504442	Q22P-U
7515075	W20EP-U
8350076	W20EP-U
8814402	W22EP-U
8819302	IQ22
8819328	IW22
9112541	Q22PR-U11
9116385	Q16PR-U
9117565	Q20PR-U11
9171307	K22PR-U11
9188681	PK22PR-L11S
9399866	PK20PR11
12787099	PK20PR11

SUBARU	DENSO
22401AA030	W20EP-U
22401AA060	W16EX-U11
22401AA080	W20EX-U11
22401AA110	J16A(R)-U11
22401AA120	W20EPR-U11
22401AA130	W20EPR-U11
22401AA200	W20EPR-U
22401AA210	W22EPR-U
22401AA220	W20EPR-U
22401AA310	K20PR-U11
22401AA320	K20PR-U11
22401AA370	PK20PR11
22401AA390	J16AR-U11
22401AA400	PK20PR-P8
22401AA460	W16EXR-U11
22401AA470	W20EXR-U11
22401AA490	PK20PR11
22401AA530	PK20PR-P8
22401AA531	PK10PR-P8
22401AA540	K20PR-U11
22401AA550	K16PR-U11
22401AA570	PK16R11
22401AA580	VKH20
22401AA610	KJ20SR11
22401AA630	VKH20Y
22401KA030	Q20P-U11
22401KA060	W20EPR-S11
22401KA080	K20PR-U
22401KA090	Q20PR-U
22401KA130	W20EPR-U
22401KA150	K20PR-U
22401KA160	K20DTR-S11
22401KA180	K16DTR-S11
22401KA190	W16EPR-U11
22401KA200	K16PR-U11
22401KA240	XU22EPR-U
22401KA260	XU22EPR-U
22401KA310	XU24EPR-U
380280102	W20EX-U
380280802	W16ES-U
380281102	W22ES-U
420545402	W16EP-U
420545502	W20EP-U
420545602	W16EP-U11

SUBARU	DENSO
420545702	W20EP-U11
420545802	J16B(R)-U11
420547102	W16EX-U
420547302	W16EX-U11
420547602	W20EP-U11
480281302	W20ES-U
480287002	W14EX-U
480287100	W14EX-U11
482415700	W16EP-U
490010072	W14EXR-U
490010082	W16EXR-U
490010092	W20EXR-U
820541812	W20FS-U
820546012	W24FS-U
820549312	W22FS-U
880287802	W16FS-U

SUZUKI	DENSO
4DA36-M07	IK22
4DA36-M08	IK24
4DA36-M09	IK27
4DA36-M10	IK31
4GA36-M08	IXU24
4GA36-M09	IXU27
09482-00180	IW31
09482-00499	IW01-24
09482-00500	IW01-27

TOYOTA	DENSO
08922-01016-83	W16EXR-U
08922-01017-83	W20EXR-U11
08922-01018-83	W16EX-U (A)
08922-01019-83	W16EXR-U11
08922-01020-83	Q20R-U11
90080-91048	K20R-U
90080-91059	PK20R13
90080-91065	PK20R13
90080-91066	K20R-U
90080-91108	K20R-U
90080-91128	PK20TR13
90080-91145	K16TR11
90080-91159	SK20R-P13
90080-91193	K16R-U11
90080-91194	K16R-U11
90080-91204	K20R-U11
90080-91229	K16R-U
90098-16675	W16EXR-U
90098-16745	W16EPR-U
90098-20535	IW20
90098-25305	W25EN
90098-27305	IW27
90098-31305	IW31
90098-34305	IW34
90098-37305	W37EN
90098-66032	IW16
90098-66033	IW16
90098-66113	PT16EPR-L13
90098-70032	IW20
90098-70036	IW20
90098-72037	IX22
90098-74013	W24ES-V
90098-74036	IW24
90098-74037	IX24
90098-77013	W27ES-V
90098-77036	IW27
90098-77037	IX27
90098-79036	IW29
90098-79037	IXU01-31
90098-81036	IW31
90098-81037	IXU01-31
90919-01004	W17ES
90919-01020	W14EP-U
90919-01027	W16EP-U

TOYOTA	DENSO
90919-01037	W29EN
90919-01039	W32EN
90919-01041	W16EX-U
90919-01051	W16EPR-U
90919-01053	W14EXR-U
90919-01055	W9EP
90919-01056	W14EX-U
90919-01057	W20EXR-U
90919-01059	W16EX-U
90919-01064	W16EXR-U
90919-01065	W14EXR-U
90919-01077	IW16
90919-01083	W20EX-U
90919-01084	W20EXR-U
90919-01085	W14EX-U11
90919-01087	W16ET-S
90919-01088	W20ET-S
90919-01089	W20ET-S
90919-01090	W16ET-S
90919-01091	W16EXR-U11
90919-01092	W20ETR-S
90919-01094	W16EX-U11
90919-01095	W16ETR-S
90919-01096	W16ETR-S
90919-01097	W20ETR-S
90919-01098	W20EXR-U
90919-01100	T16EX-U
90919-01102	W16EXR-U
90919-01103	W14EXR-U
90919-01104	W16EXR-U11
90919-01108	W14EXR-U11
90919-01109	W14EXR-U11
90919-01113	J16AR-U11
90919-01114	J16AR-U11
90919-01115	P16R
90919-01116	P16R
90919-01117	J16B(R)-U11
90919-01118	J16B(R)-U11
90919-01119	J16BR-U
90919-01120	J16BR-U
90919-01121	PQ16R
90919-01122	PQ16R
90919-01123	J16BR-U11
90919-01125	W20EXR-U11
90919-01126	W20EXR-U11
90919-01127	PQ20R
90919-01128	PQ20R
90919-01129	Q16R-U11
90919-01131	Q20R-U11
90919-01133	P16R13
90919-01134	P16R13
90919-01135	PQ20R-P11
90919-01136	PQ20R-P11
90919-01139	W20EX-U11
90919-01144	P16R
90919-01145	PQ20R-P8
90919-01146	PQ20R-P8
90919-01147	P20R8
90919-01148	P20R8
90919-01149	Q20R-U
90919-01151	PQ16R8
90919-01152	PQ16R8
90919-01153	Q16R-U
90919-01155	QJ16AR-U
90919-01157	PQ16R13
90919-01158	PQ16R13
90919-01159	Q16R-U11
90919-01161	PQ20R8
90919-01162	PQ20R8
90919-01164	K16R-U11
90919-01165	K16R-U11
90919-01166	K20R-U
90919-01168	PK16R11

Свечи зажигания | Таблица взаимозаменяемости – OE

TOYOTA	DENSO
90919-01169	PK16R11
90919-01170	Q14R-U11
90919-01172	PK20R-P8
90919-01173	PK20R-P8
90919-01174	QJ16AR-U11
90919-01176	K16R-U
90919-01177	K16R-U
90919-01178	PK20R11
90919-01179	PK20R11
90919-01180	PK20R8
90919-01181	PK20R8
90919-01182	PQ20R13
90919-01184	K20R-U11
90919-01187	PK20R13
90919-01188	PK20R13
90919-01190	SK20R8-G
90919-01191	SK20HR11
90919-01192	K16TR11
90919-01193	K16TR11
90919-01194	PK20TR11
90919-01195	PK20TR11
90919-01196	PK16TR11
90919-01197	PK16TR11
90919-01198	K20TR11
90919-01200	PK16TR13
90919-01201	PK16TR13
90919-01202	K20TR11
90919-01205	PK16R8
90919-01206	PK16R8
90919-01207	SK20R-P11
90919-01208	PK20GR8
90919-01209	SK16R-P11
90919-01210	SK20R11
90919-01211	SK20R11
90919-01212	SK20R-P13
90919-01213	PK20GR8
90919-01214	SK16R-P8
90919-01215	SK16R-P8
90919-01217	SK16R11
90919-01218	SK16R11
90919-01219	SK16R-P11
90919-01220	*PK20R11
90919-01221	SK20BGR11
90919-01225	SK20R-P11
90919-01226	SK20BR11
90919-01228	PK20TR8-G
90919-01229	SK20R5-G
90919-01230	SK20BR11
90919-01233	SK16HR11
90919-01235	K20HR-U11
90919-01236	K20HR-U11
90919-01237	SK20R11
90919-01239	SK16R8-PG
90919-01240	SK16R11
90919-01244	K16R-U
90919-01245	K16R-U
90919-01247	SK20HR11
90919-01249	FK20HBR11
90919-W1001	K20HR-U11
90999-09001	W20EP
90999-09006	W16EX-U (A)
90999-09007	W20EX-U (A)

VOLVO	DENSO
109X9145775	K20TXR
207X9146775	K20TXR
75093	W20EPR-U
270746-1	W16EPR-U
270747-9	W22EPR-U
271409-5	W20EPR-U
271415-2	W22EPR-U
271427-7	K20PR-U
271603-3	K22PR-U

VOLVO	DENSO
271636-3	K20PR-U
271727-0	K20PR-U
271758	IK22
271766-8	IK22
272207-2	K20TXR / K20PBR
272313	PK20PR-P8
272344	PK20PR-P8
272372-4	K20TXR
272767	PK20PR-P8
273599-1	T20EPR-U
917910	PK20PR-P8
1269915	T22EP-U
1306604	W22EP-U
1306605	W20EP-U
1346541	W20EPR-U
1357826	W22FP-U
1357827	W22FP-U
1357828	W20FP-U
1367015	W22EPR-U
1367526	W20EP-U
1367527	W22EP-U
1367528	W16EPR-U
1367529	W22EPR-U
1389896	T22EP-U
1667529	W20EPR-U
3213327-4	W20EXR-U
3343929-0	W22EPR-U
3344315-1	W16EPR-U
3344472-0	J16CR-U
3344473-8	J16CR-U
3344898-6	W20EXR-U
3344899-4	W20EXR-U
3517629	K22PR-U
3517980	K20PR-U
3517980	Q20PR-U
8642660	K20TXR / K20PBR
8642661	K20TXR / K20PBR
8694749	IT20
9135871	IK22
9146775	K20TXR
9202064	K20TXR
20554214	GE3-1
30637385	K20HR-U11
30650379	IKH20
30650843	K20HR-U11

VW	DENSO
101 000 000 AA	W24EP-U
101 000 000 AB	W22EP-U
101 000 000 AC	W20EP-U
101 000 001 AB	W20EPB
101 000 001 AC	W20EPB
101 000 001 AD	W16EPB-10
101 000 001 AE	W16EPB-10
101 000 002 AB	W20EP-U
101 000 003 AA	K22PB
101 000 004 AA	K22PB
101 000 005 AA	W20EPB
101 000 005 AB	W20EPB
101 000 005 AC	W22EPB
101 000 005 AD	W16EPB-10
101 000 006 AA	W22EP-U
101 000 006 AB	W20EP-U
101 000 006 AC	W20EP-U
101 000 006 AD	W16EP-U
101 000 007 AA	W22EPB
101 000 007 AB	W22EPB
101 000 007 AC	W20EPB
101 000 007 AD	W20EPB
101 000 017 AA	K22PB
101 000 018 AA	W16EP-U
101 000 025 AA	QJ16C11
101 000 026 AB	W22ETR-L

VW	DENSO
101 000 027 AA	W20EPB
101 000 027 AB	W16EPB-10
101 000 027 AC	W16EPB-10
101 000 028 AA	K22PB
101 000 029 AA	T20EP-U
101 000 029 AB	T20EPR-U
101 000 031 AA	K20TXR
101 000 031 AB	K22PBR-S
101 000 033 AA	K20PBR-S10
101 000 033 AB	K22PBR-S
101 000 033 AC	K20PBR-S10
101 000 033 AF	K20PBR-S10
101 000 035 AB	K20TXR
101 000 035 AE	K22TNR-S
101 000 035 AH	K20TXR / PK16TR11
101 000 036 AA	W20EPBR-S
101 000 036 AB	W20EPBR-S
101 000 036 AC	W20EPBR-S
101 000 039 AA	W16ETR-S
101 000 039 AB	W16ETR-S
101 000 040 AD	W20EPBR-S
101 000 041 AC	K20PBR-S10
101 000 051 AA	K20PBR-S10
101 000 052 AA	T20EPR-U
101 000 063 AA	PK20PR-P8
101 000 063 AC	PK22PR8
101 000 065 AA	K20PBR-S10
N 017 811 39	W20EP-U
N 017 811 59	W22EP-U
N 017 812 44	W22EP-U

FORD	DENSO TT
1 023 706	K20TT
1 086 019	K20TT
5 099 729	K20TT
7 335 128	K20TT

HONDA	DENSO TT
98079-5614F	Q20TT

JAGUAR	DENSO TT
NCA3850DA/2	K20TT

РОССИЯ, ОСТ 37003081-98	DENSO TT
A14ДВ	W16TT
A14ДВР	W16TT
A14ДВРМ	W16TT
A17Д	W20TT
A17ДВ	W20TT
A17ДВ-1	W20TT
A17ДВ-10	W20TT
A17ДВМ	W20TT
A17ДВР	W20TT
A17ДВРМ	W20TT
AУ14ДВРМ	K16TT
AУ17ДВРМ	K20TT

MAZDA	DENSO TT
JE41-18-110	K16TT
JE43-18-110	K20TT

SAAB	DENSO TT
885756	Q20TT
885855	K16TT
8819310	Q20TT
8819336	W20TT
9136276	K16TT
9139643	Q20TT

SUBARU	DENSO TT
22401AA500	K20TT
22401AA510	K20TT

TOYOTA	DENSO TT
90098-66038	K16TT
90098-66039	K16TT
90098-70033	W20TT
90098-70038	Q20TT
90098-70039	Q20TT

VW	DENSO TT
101 000 021 AA	W20TT
101 000 044 AA	K16TT

DENSO Таблица взаимозаменяемости

Свечи зажигания | Таблица взаимозаменяемости

Эта таблица должна использоваться только для справки. Разница в конструкции и материалах у разных производителей может влиять на калильное число. Смотрите таблицы применения для конкретных двигателей. Приведенные здесь названия производителей и/или наименования даются только для ссылки и не указывают на источник производства или на взаимоотношения с указанным производителем

ACCEL	DENSO
111	IW27
112	W24EP-U
113	W22EP-U
114	W20EX-U
115	W20EP-U
116	W16EX-U
117	W14EX-U
123	W22S-U
124	W20S-U
134	W20P-U
137	W16P-U
138	W9P-U
141	W27ES-U
142	W24ES-U
143	W22ES-U
146	W16ES-U
166	W16LS
168	W14L
194	W20EX-U11
198	W9PR-U
262	ITF27
263	ITF24
272	IT27
274	T20P-U
276	T16P-U
276S	T20MP-U
286	T16PR-U15
375	MA20P-U
378	MA16P-U
416	Q16PR-U
437	W16PR-U
437S	W16PR-U
453	W22FPR-U
494	W20EXR-U
496	W16EXR-U
498	W9PR-U
504	T20NR-U11
506	T16NR-U11
514	T20EPR-U
516	T16EPR-U
524	T20EPR-U15
526	T16EPR-U15
566	T16R-U
574	T20PR-U
576	T16PR-U
577	T14PR-U
586	T16PR-U15
596	T16PR-U15
675	MA20PR-U
736	KJ16CR-U11
761	IK31
762	IK27
763	K24PR-U11
765	K22PR-U
784	K20PR-U
786	K16PR-U
842	X24ESR-U
882	X24EPR-U9
997	J16HR-U10
2401P	W9P-U
2403P	W16EX-U
2407P	W24ES-U
2412P	W22EP-U
2413P	W22FPR-U
2417P	J16HR-U10
ACC7ES	W22ES-U
ACC7HS	TR22
ACC8ES	W24ES-U
ACC8HS	TR24
ACC9ES	W27ES-U
ACCR7ES	W22ESR-U
ACCR8ES	W24ESR-U
ACCR8HS	W24FSR

ACCEL	DENSO
ACC9ES	W27ESR-U
P411	IW27
P437	W16PR-U
P496	W16EXR-U
P524S	IT20
P526S	PT16EPR13
P562	IT27
P563	IT24
P566	T16R-U
P574	T20PR-U
P576	T16PR-U
P678	MA16PR-U
P962	IT27

ACDELCO	DENSO
40TS	ITF22
41-600	T16EPR-U15
41-601	T16EPR-U15
41-602	K20PR-U
41-603	Q16PR-U
41-606	T16EPR-U15
41-610	Q16PR-U11
41-611	Q16PR-U11
41-627	Q16PR-U11
41-628	Q16PR-U11
41-810	T20EPR-U
41-814	PT16VR13
41-900	PT16EPR-L13
41-900	T16EPR-U15
41-902	T16EPR-U15
41-905	T16PR-U
41-907	PT16EPR-L13
41-910	PT16EPR-L13
41-913	PT16EPR-L13
41-919	PT16EPR-L13
41-921	PT16EPR-L13
41-928	PT16EPR-L13
41-929	PT16EPR-L13
41-931	PT16EPR-L13
41-932	PT16EPR-L13
41-937	PT16EPR-L13
41-940	PT16EPR-L13
41-942	PT16EPR-L13
41-947	PT16EPR-L13
41-948	PT16EPR-L13
41-950	PT16EPR-L13
41-952	PT16EPR-L13
41-974	PTJ16R15
41-981	ITV16
41-983	PTJ14R15
41-985	IT16
41-986	PT16EPR10
41-987	PT16EPR13
41F	W27FS-U
41TS	ITF22
41XL	W27ES-U
41XLS	W24EP-U
42F	W22FS-U
42FS	W20FP-U
42LTS	T20EP-U
42S	W20P-U
42TS	T20P-U
42XL	W22ES-U
42XLS	W22EP-U
43	W20S-U
43F	W20FS-U
43FS	W20FP-U
43LS	W16LS
43N	W20ES-U
43S	W20P-U
43TS	T20P-U
43XL	W20ES-U
43XLS	W20EPR-U

ACDELCO	DENSO
44	W16S-U
44	W20S-U
44F	W20FS-U
44FFS	W16FP-U
44FS	W16FP-U
44N	W20ES-U
44NS	W16EP-U
44S	W16P-U
44TS	T16P-U
44XL	W20ES-U
44XLS	W16EP-U
45	W14-US
45	W16S-U
45F	W16FS-U
45FFS	W16FP-U
45L	W14L
45NS	W14EX-U
45S	W14P-U
45TS	T16P-U
45XL	W16ES-U
45XLS	W14EX-U
46	W9-U
46F	W14F-U
46FFS	W14FP-U
46N	W16ES-U
46S	W9P-U
46TS	T14PR-U
46XL	W16ES-U
46XLS	W14EX-U
47XL	W14E
83CTS	MA20P-U
83TS	MA20P-U
84T	MA16PR-U
84TS	MA16PR-U
85T	MA16PR-U
85TS	MA16PR-U
86TS	MA9PR-U
438XLS	W24EP-U
C41CLTS	T22EP-U
C41CXLS	W22EP-U
C42CFS	W22FP-U
C42CLTS	T20EP-U
C42CXLS	W20EPR-U
C42N	W22ES-U
C42XLS	W20EPR-U
C43	W20S-U
C43CXLS	W16EP-U
C43L	W16LS
C43N	W20ES-U
C44	W16S-U
C44N	W20ES-U
C44NS	W16EX-U
C44S	W16P-U
C45	W14-US
C45L	W14L
C47W	W9-U
C49	W9-U
C81	M24S
C82	M22
C82T	MA20PR-U
C83	M17
C83T	MA20PR-U
C84T	MA16PR-U
C84TS	MA16PR-U
C85S	L14-U
C85T	MA16PR-U
C85TS	MA16PR-U
C86	L14-U
C86S	L14-U
CFR1CLS	Q22PR-U
CFR2CLS	Q20PR-U
CFR3CLS	Q16PR-U
CR41CXLS	W22EPR-U

ACDELCO	DENSO
CR42CLTS	T20EPR-U
CR42CTS	T20PR-U
CR42N	W22ESR-U
CR42TS	T20PR-U
CR42XLS	W20EPR-U
CR42XLSX	W20EPR-U11
CR43	W20SR-U
CR43CXLS	W16EPR-U
CR43N	W20ESR-U
CR43S	W20PR-U
CR43TS	T20PR-U
CR43TSM	T20PR-U
CR44N	W20ESR-U
CR44NS	W16EPR-U
CR44TS	T16PR-U
CR45L	W14L
CR45TS	T16PR-U
CR425FS	W20FPR-U
CR425XLS	W16EPR-U
CS41	W22M-US
CS42	W22M-US
CS42S	W22MP-US
CS42T	T22M-U
CS45	W20M-US
CS45T	T20M-U
CS49	W14M-US
CSR45	W20PR-U
FR1LS	Q20PR-U
FR2LS	K20PR-U11
FR3CLS	Q16R-U11
FR3CLS6	Q16PR-U15
FR3LM	QJ16AR-U
FR3LS	Q16PR-U11
FR3LS6	Q16PR-U15
FR3LSK	K16PR-U11
FR5LM	QJ16HR-U9
FR5LS	Q16PR-U
LM46	W14LM-US
M41FF	W24FS-U
M42FF	W22FS-U
M44C	W20S-U
M45	W14-US
MR41T	ITF22
MR42LTS	T20EPR-U
MR43LTS	T20EPR-U
MR43T	T20R-U
MR44C	W20SR-U
MR44T	T16R-U
R41F	W24ESR-U
R42LTS	T20EPR-U
R42LTS6	T20EPR-U15
R42T	T20R-U
R42TS	T20PR-U
R42TX	T20R-U
R42XLS	W20EPR-U
R43	W20SR-U
R43C	W20SR-U
R43LTS6	T20EPR-U15
R43LTS6	T20EPR-U
R43LTSX	T20EPR-U15
R43N	W20SR-U
R43NTSE	T20NR-U11
R43S	W20PR-U
R43T	T20R-U
R43TS	T20PR-U
R43TS6	T20PR-U15
R43TSK	T20PR-U11
R43TX	T20R-U
R43XL	W20ESR-U
R43XLS	W20EPR-U
R44LTS	T16EPR-U
R44LTS6	T16EPR-U15
R44LTS6K	T16EPR-U15

ACDELCO	DENSO
R44LTSM	T16EPR-U
R44LTSM6	T16EPR-U15
R44LTSM6	T16EPR-U
R44NSX	W16EPR-U11
R44NTSE	T16NR-U11
R44S	W14PR-U
R44S	W16PR-U
R44T	T16R-U
R44TS	T16PR-U
R44TS8	T16PR-U15
R44TSX	T16PR-U15
R44XLS	W16EPR-U
R44XLSE	J16HR-U10
R45NTSE	T16NR-U11
R45S	W14PR-U
R45SX	W14PR-U
R45T	T16R-U
R45TS	T16PR-U
R45TS8	T16PR-U15
R45TSX	T16PR-U15
R45XLS	W14EXR-U
R45XLS6	W14EXR-U15
R46LTS	T16EPR-U
R46S	W9PR-U
R46SX	W9PR-U
R46SZ	W9PR-U
R46T	T16R-U
R46TS	T14PR-U
R46TSX	T14PR-U15
R83CTS	MA20PR-U
R83TS	MA20PR-U
R84TS	MA16PR-U
R84TSX	MA16PR-U11
R121XLS	X24ESR-U
RF#1	T20PR-U
RF#2	T16PR-U
RF#4	W20EXR-U
RF#5	Q16PR-U11
S102F	U22FS-U
S104F	U20FS-U
S122F	X24FS-U
S123XL	X22ES-U
V40FFK	SF-51
V40FFM	SF-50
V40FFS	SF-50

AUTOLITE	DENSO
12	ITF22
13	T20P-U
14	T20P-U
16	T14PR-U
23	T20PR-U
24	T20PR-U
25	T16PR-U
26	T14PR-U
33	MA20PR-U
43	MA20PR-U
50	IW31
55	W16EP-U
62	W22EPR-U
63	W20EPR-U
64	W16EPR-U
65	W16EPR-U
66	W14EPR-U
66	W14EXR-U
73	W20P-U
74	W20P-U
84	W20PR-U
85	W16PR-U
94	T22EP-U
102	T22EP-U
103	T20EPR-U
104	T20EPR-U

AUTOLITE	DENSO
105	T16EPR-U
132	ITF27
133	ITF24
134	ITF24
216	W14L
255	W20M-US
258	W14M-US
273	W22FP-U
274	W20FP-U
275	W16FP-U
283	W20FPR-U
295	W20S-U
306	W9-U
316	W14-US
317	W14-US
404	W20ESR-U
415	W16FS-U
424	W20FSR-U
425	W16FSR
458	W9LM-US
565	W16PR-U
567	W9PR-U
646	W14EXR-U15
666	T16PR-U15
685	T20R-U
724	T20PR-U
725	T16PR-U
726	T16PR-U
727	T14PR-U
764	T20EPR-U
765	T16EPR-U
847	W9PR-U
996	T16PR-U15
2413	IW34
2414	IW31
2415	IW29
2416	IW27
2543	T20NR-U11
2544	T20NR-U11
2545	T16NR-U11
2546	T16NR-U11
3921	K24PR-U11
3922	Q22PR-U
3923	Q20PR-U
3924	Q16PR-U
4194	U22FS-U
4251	W24EPR-U
4252	W22EPR-U
4263	W20EPR-U
4265	W16EPR-U
4302	U27ESR-N
4303	U24ESR-N
5144	T20NR-U11
5486	QJ16AR-U
9061	K22PBR-S
9062	W22EPB
9063	W20EPB
9064	W16EPB10
9921	K20PBR
AE23	IWF24
AE903	IWF27
AG12	W24EP-U
AG22	W22EP-U
AG23	IW24
AG203	IW34
AG303	IW34
AG403	IW31
AG603	IW29
AG903	IW27
AP23	T20PR-U
AP24	T20PR-U
AP62	IW22
AP63	IW20

AUTOLITE	DENSO
AP404	IW20
AP425	IWF16
AP3923	IK20
AP3924	IK16
APP62	P22PR8
APP63	P20PR8
APP64	P16PR8
APP102	T22EP-U
APP103	T20EPR-U
APP283	W20FPR-U
APP605	PT16EPR-L13
APP3922	PK22PR11
APP3923	PK20PR11
APP3924	PK16PR-L11
APP5144	T20NR-U11
APP5224	KJ20CR-L11
APP5344	PT16VR13
AR23	ITF20
AR24	ITF20
AR25	ITF16
AR33	MA20PR-U
AR50	IW31
AR51	IW27
AR52	IW24
AR53	W22EPR-U
AR73	W20P-U
AR74	W20P-U
AR93	IT27
AR94	IT24
AR103	T20EPR-U
AT15344	PT16VR13
MP4062DP2	IW27
MP4063DP2	IW24
MP4092DP2	IWF24
MP4093DP2	IWF20
MP4132DP2	IX27
MP4163DP2	IX24B
MP4164DP2	IX22B
MP4275DP2	W16FPR-U
MP4316DP2	W16LS
SE458DPL	W14LMR-US
WC4062DP2	W27ESR-V
WC4063DP2	W24ESR-V
WC4092DP2	IWF24

BERU	DENSO
12-5DU	X24EP-U9
12FR-2CDU	X27ETR
12FR-4CDU	IX24
12R-5DU	X24EPR-U9
14-10A	W14F-U
14-10B	W14FP-UL
14-10C	W14E
14-10D	W14EP-U
14-10DU	W14EP-U
14-10E	W14-US
14-2AS1	IWF27
14-3A1	W24FS-U
14-3AS1	IWF24
14-3AU	W24FS-U
14-3CPU	GA3-1
14-3CS	IW24
14-3CU	W24ES-U
14-3DP2	IW24
14-4A	W22FS-U
14-4A1	W24FS-U
14-4A2	W22FS-U
14-4AS1	IWF24
14-4AU	W22FS-U
14-4B2	W22FP-U
14-4C1	W24ES-U
14-4C2	W22ES-U
14-4CS1	IW24

Свечи зажигания | Таблица взаимозаменяемости

BERU	DENSO
14-4DPO	IW24
14-5A	W22FS-U
14-5AU	W22FS-U
14-5B	W22FP-U
14-5BU	W22FP-U
14-5C	W22ES-U
14-5D	W22EP-U
14-5D1	W22EP-U
14-5DP1	W22EP-U
14-5DTU	W22EPB
14-5DU	W22EP-U
14-5DUO	W22EP-U
14-5E	W22S-U
14-5F	W20P-U
14-6B	W20FP-U
14-6BU	W20FP-U
14-6C	W20ES-U
14-6D	W20EPR-U
14-6D1	W20EPR-U
14-6DPO	IW20
14-6DTU	W20EPB
14-6DU	W20EPR-U
14-6DUO	W20EPR-U
14-7A	W20FS-U
14-7AU	W20FS-U
14-7B	W20FP-U
14-7BU	W20FP-U
14-7C	W20ES-U
14-7CU	W20ES-U
14-7D	W20EPR-U
14-7DTU	W20EPB
14-7DU	W20EPR-U
14-7DUO	W20EPR-U
14-7E	W20S-U
14-7F	W20P-U
14-8A	W16FS-U
14-8AU	W16FS-U
14-8B	W16FP-U
14-8BU	W16FP-U
14-8C	W16ES-U
14-8C1	W20ES-U
14-8D	W16EP-U
14-8DC	W16EP-U
14-8DTU	W16EPB10
14-8DU	W16EP-U
14-8DUO	W16EP-U
14-8E	W16S-U
14-8F	W16P-U
14-8LUR	J16CR-U
14-9C	W16ES-U
14-9DTU	W16EPB10
14-9DU	W14EP-U
14-9DUO	W14EP-U
14-9EUO	W14LM-US
14F-03DAR	K22PBR-S
14F-5DU	Q22PR-U
14F-6DPUR02	PK20PR-P8
14F-6DPUR021	PK20PR-P8
14F-6DTU	K20PBR
14F-6DUO	Q20P-U
14F-6DUOR	Q20P-U
14F-7DPUR02	PK20PR-P8
14F-7DPURX2	PK20PR-P8
14F-7DU	Q20P-U
14F-7DUO	Q20P-U
14F-7DUOR	Q20P-U
14F-7LDUR4	K20TXR
14F-8DU	Q16P-U11
14F-8DU4	Q16P-U11
14F-8DUO	Q16P-U11
14F-8DUX	Q16P-U11
14F-8LDUSR	K20TXR
14F-8LUR	KJ16CR-L11

BERU	DENSO
14F-9DUO	Q16P-U11
14FG-8DTU	K20PBR-S10
14FGH-6DTUR	K20PBR-S10
14FGH-7DTURX	K20PBR-S10
14FGH-7DTURX0	K20PBR-S10
14FGH-8DPURX2	PK16PR-L11
14FGH-8DTUR	K20PBR-S10
14FGH-8DTURX0	K20PBR-S10
14FGR-6KQU	K20PBR-S10
14FGR-7CTU	K20PBR-S10
14FGR-7KQU	K20PBR-S10
14FLR-8LDUX	K20TXR
14FR-5DPUX	IK22
14FR-5DTU	K22PBR-S
14FR-5DU	Q22PR-U
14FR-6DU	Q20PR-U
14FR-6LDU	K20TNR
14FR-7DU	Q20PR-U
14FR-7DUX	Q20PR-U11
14FR-7KDU	K20TXR
14FR-7KPU	PK20R8
14FR-7KPUV	PK20R13
14FR-7KPUX	PK20R11
14FR-7KU	K20R-U
14FR-7KUO	K20R-U
14FR-7KUOX	K20R-U11
14FR-7LDU	K20TNR
14FR-7LUX	KJ20CR-L11
14FR-7MU2	K20HR-U
14FR-8DPUX	IK16
14FR-8DU	Q16PR-U
14FR-8DUX	Q16PR-U11
14FR-8HU	QJ16AR-U
14FR-8KU	K16R-U
14FR-8KUO	K16R-U
14FR-8LDU	K20TXR
14FR-8LDU4	K20TXR
14FR-8MU2	K16HPR-U11
14FR-8SUR	K20TXR
14G-8DTU	W20EPBR-S
14GH-7DTUR	W20EPBR-S
14GH-8DTUR	W20EPBR-S
14GH-8DTURX	W20EPBR-S
14GR-8DTU	W20EPBR-S
14K-5DU	T22EP-U
14K-5DUO	T22EP-U
14K-6D	T20EP-U
14K-6DU	T20EP-U
14K-6DUO	T20EP-U
14K-7D	T20EP-U
14K-7DU	T20EP-U
14K-7DUO	T20EP-U
14K-8DU	T16EPR-U
14K-8DUO	T16EPR-U
14K-9DU	T16EPR-U
14K-9DUO	T16EPR-U
14KGR-6KQU	T20EPR-U
14KGR-7KQU	T20EPR-U
14KR-6BU	T20PR-U
14KR-6DU	T20EPR-U
14KR-6ZPPV	PT16VR13
14KR-7DU	T20EPR-U
14KR-7DUX	T20EPR-U
14KR-8DPUOV	PT16EPR-L13
14KR-8MUV	PT16VR13
14KR-9DUX	T16EPR-U
14R-11F	W14PR-U
14R-5BPU	IWF22
14R-5DPU	IW22
14R-5DU	W22EPR-U
14R-6B	W20FPR-U
14R-6BU	W20FPR-U
14R-6D	W20EPR-U

BERU	DENSO
14R-6DU	W20EPR-U
14R-6DUX	W20EPR-U11
14R-7B	W20FPR-U
14R-7BU	W20FPR-U
14R-7CU	W20ESR-U
14R-7D	W20EPR-U
14R-7DU	W20EPR-U
14R-7DUX	W20EPR-U11
14R-8DU	W16EPR-U
14R-8DU4	W16EPR-U
14R-8DUX	W16EPR-U11
14R-9DU	W16EPR-U
14R-9EUO	W14LMR-US
14S-7F	W20MP-U
14SR-6F	W22MPR-U
14-X AU	W20FS-U
14Z-3AU	W27FS-U
14Z-3CU	W27ES-U
14Z-4AU	W24FS-U
14Z-4CU	W24ES-U
14Z-6A2	TR20
14Z-7AU	TR22
18-10AU	M14
18-5AU	M22
18-7AU	M17
18K-6BU	MA20P-U
18K-7BU	MA20P-U
18K-8BU	MA16PR-U
CS1K	T16PR-U
CS2K	T20PR-U
RS16	IWF20
RS18	IWF22
RS35	IW20
RS37	IW20
RS39	IW22
S1K	IT20
S2K	IT22
S5	IW20
S6	IWF20
S7	IW20
S9	IW22
Z1	W16EP-U
Z2	W16EPB10
Z3	J16CR-U
Z4	K16R-U
Z5	Q16P-U11
Z6	T16EPR-U
Z7	T16EPR-U
Z8	W16EPR-U
Z9	W16EPR-U11
Z10	W20FP-U
Z11	W20EP-U
Z12	W20EPB
Z13	Q20P-U
Z14	K20TXR
Z15	Q20PR-U
Z16	Q20PR-U11
Z17	T20EP-U
Z18	T20EP-U
Z19	W20FPR-U
Z20	W20EPR-U
Z21	W20EPR-U11
Z22	W20EP-U
Z23	Q20P-U
Z24	Q20PR-U
Z25	T20EP-U
Z26	T20EPR-U
Z27	W20EPR-U
Z28	W20EPR-U11
Z29	Q22PR-U
Z30	Q22PR-U
Z31	T22EP-U
Z32	MA20P-U

BERU	DENSO
Z33	MA20P-U
Z35	X24EP-U9
Z36	X24EP-U9
Z37	W27FS-U
Z38	W27ES-U
Z39	TR24
Z40	TR22
Z40	W22FS-U
Z41	W22FP-U
Z42	W22EP-U
Z43	W22EP-U
Z44	W22EPB
Z45	K22PBR-S
Z46	T22EP-U
Z47	W22EPR-U
Z48	W20FP-U
Z49	T20PR-U
Z50	W20EP-U
Z51	W20EPB
Z52	K20PBR
Z53	K20PBR
Z54	Q20P-U
Z55	T20EP-U
Z56	T20EP-U
Z57	W20FS-U
Z58	W20ES-U
Z59	W20ESR-U
Z60	K20PBR-S10
Z61	W20EP-U
Z62	W20EP-U
Z63	Q20P-U
Z64	Q20P-U
Z67	T20EPR-U
Z68	W16FS-U
Z69	W16EP-U
Z70	W16EP-U
Z71	Q16P-U11
Z72	Q16PR-U
Z73	Q16PR-U11
Z74	K20TXR
Z75	W20EPBR-S
Z76	W16EP-U
Z77	W16EP-U
Z78	W16EPB10
Z79	Q16P-U11
Z80	T16EPR-U
Z81	T16EPR-U
Z82	W16EPR-U
Z83	W14LM-US
Z84	W14LMR-US
Z89	K20PBR-S10
Z90	K20PBR-S10
Z91	W20EPBR-S
Z92	W20EPBR-S
Z93	W20EPBR-S
Z94	W20EPBR-S
Z95	T20EPR-U
Z97	PT16VR13
Z98	K20TNR-S
Z99	Q20PR-U11
Z100	Q16P-U11
Z101	K20TXR
Z103	IW24
Z112	W16S-U
Z118	W16FP-U
Z119	W16EPR-U
Z120	K20PBR-S10
Z121	K20PBR-S10
Z122	PK16PR11
Z123	K20TXR
Z124	IW22
Z125	IWF22
Z126	K20PBR-S10

BERU	DENSO
Z127	T20EPR-U
Z128	K20PBR-S10
Z129	K20PBR-S10
Z130	IK22
Z132	W20MP-U
Z144	T20EPR-U
Z149	PK20R11
Z150	PK20R13
Z151	PK20R8
Z152	QJ16AR-U
Z153	K16R-U
Z154	K16R-U
Z155	K20R-U
Z156	K20R-U
Z157	K20R-U11
Z158	KJ20CR-L11
Z170	PK20PR-P8
Z171	PK20PR-P8
Z172	K20PBR-S10
Z176	PKJ16CR-L11
Z177	PT16VR13
Z183	K16HPR-U11
Z184	K20HR-U
Z185	PK20PR-P8
Z188	PK20PR-P8
Z190	K20PBR-S10

BLITZ	DENSO
14430	IK20
14431	IK22
14432	IK24
14436	IQ20
14437	IQ22
14438	IQ24
R6105-10	IQ31
R6105-7	IQ22
R6105-8	IQ24
R6105-9	IQ27
R6427-10	IK31
R6427-7	IK22
R6427-8	IK24
R6427-9	IK27
T7340B-6	IK20
T7340B-7	IK22
T7340B-8	IK24
T7341B-6	IQ20
T7341B-7	IQ22
T7341B-8	IQ24

BOSCH	DENSO
D6B	MA20P-U
D6BC	MA20P-U
D6BP	MA20P-U
D7A	MA20PR-U
D7AC	MA20PR-U
D7B	MA20P-U
D7BC	MA20P-U
D7BP	MA20P-U
D8A	MA16PR-U
D8AC	MA16PR-U
D8B	MA16PR-U
D8BC	MA16PR-U
D8BP	MA16PR-U
D9B	MA16PR-U
D9BC	MA16PR-U
D10B	MA16PR-U
D10BC	MA16PR-U
DR6BC	MA20PR-U
DR6BP	MA20PR-U
DR7BC	MA20PR-U
DR7BP	MA20PR-U
DR8BC	MA16PR-U
DR8BP	MA16PR-U

BOSCH	DENSO
DR8BPX	MA16PR-U11
DR9BC	MA16PR-U
DR9BPX	MA16PR-U11
DR10BC	MA16PR-U
F2CS	IK27
F3CS	IK27
F4CS	IK24
F5DC	Q22PR-U
F5DP	IK22
F5DP0R	IK22
F5DTC	K22PB
F6DC	IK01-34
F6DC	Q20P-U
F6DC0R	Q20P-U
F6DCX	Q20PR-U11
F6DTC	K20PBR
F6LTCR	K20PBR
F6MPP332	VKH20Y
F07DC	IK01-31
F7DC	Q20P-U
F7DC0	Q20P-U
F7DC0R	Q20P-U
F7DCR4	Q20P-U
F7DCX	Q20PR-U11
F7DER	K20PR-U
F7DPER	PK20PR11
F7DPP222T	PK20PR-P8
F7DPP22U	PK20PR11
F7DPP332	PK20PR11
F7DTC	K20PBR
F7HER2	KJ16CR-L11
F7HPP222	PKJ16CR-L11
F7HPP222U	PKJ16CR-L11
F7KTCR	K20PBR-S10
F7LC0R2	K20R-U
F7LCR	K20R-U
F7LDCR	K20TXR
F7LTCR	K20PBR-S10
F08CS	IK31
F8DC	Q16P-U11
F8DC0	Q16P-U11
F8DC0R	Q16PR-U11
F8DC2	Q16P-U11
F8DC4	K16PR-U
F8DCX	Q16P-U11
F8DPER	PK16PR-L11
F8DPP222U	PK16PR-L11
F8DPP332	PK16PR-L11
F8KTCR	K20PBR-S10
F8LCR	K16R-U
F8LCR2	K16R-U
F8LDCR	K20TXR
F09CS	IK31
F09DC	IK01-31
F9DC0	Q16P-U11
F09DER	IK01-31
F9LCR	KJ14CR-L11
F9LCR2	KJ14CR-L11
FGR5KQE0	K22PBR-S
FGR6HQE0	K20PBR-S10
FGR6KQC	K20PBR-S10
FGR6KQE	K20PBR-S10
FGR6NQE0	K20HR-U11
FGR7DQ+	K20PBR-S10
FGR7DQC	K20PBR-S10
FGR7DQP	K20TXR
FGR7KQE	K20PBR-S10
FGR7KQE0	K20PBR-S10
FGR8KQE	K20PBR-S10
FGR8KQE0	K20PBR-S10
FGR8MQE0	K16HPR-U11
FLR6LDCU	K20TXR
FLR7LDCU	K20TXR

BOSCH	DENSO
FLR8LD+U	K16TNR-S9
FLR8LDCU	K20TXR
FLR8LDSU	K20TXR
FLR9LTE	K16TNR-S9
FOR8DE	K20PR-U11
FOR8LEU2	KJ16CR-L11
FR5DC	Q22PR-U
FR5DCX	Q22PR-U11
FR5DP	IK22
FR5DP1	IK22
FR5DP1X	IK22
FR5DPP222	PK22PR-L11S
FR5DPP222U	PK22PR-L11S
FR5DTC	K22PBR-S
FR5LDC	K22PBR-S
FR6D+	Q20PR-U
FR6DC	Q20PR-U
FR6DC2	K20PR-U
FR6DCX	Q20PR-U11
FR6DDC	K20TNR-S9
FR6DE	K20PR-U
FR6DPP22U	PK20PR11
FR6DPP332	PK20R11
FR6DPP33X	PK20PR11
FR6DTC	K20PBR
FR6DTCW	K20PBR-S10
FR6KDC	K20TNR-S
FR6KDE0	K22TNR-S
FR6KPP332S	PK20PR-P8
FR6KTC	K20PBR
FR6LDC	K20TNR-S9
FR6MPP332	SK20PR-L9
FR7D+	Q20PR-U
FR7D+X	Q20PR-U11
FR7DC	Q20PR-U
FR7DC+	Q20PR-U
FR7DC0	Q20PR-U
FR7DC2	Q20PR-U
FR7DC9	K20PR-U
FR7DCU	K20PR-U
FR7DCX	Q20PR-U11
FR7DE	K20PR-U
FR7DPP+	PK20PR-P8
FR7DPP10	PK20PR-P8
FR7DPP22U	PK20PR11
FR7DPP33	PK20PR-P8
FR7DTC	K20PBR
FR7DTCW	K20PBR
FR7HC0X	K16GPR-U11
FR7KC	K20R-U
FR7KCU	K20R-U11
FR7KCW	K20R-U
FR7KCX	K20R-U11
FR7KDC	K20TXR
FR7KPP332	VK20
FR7LC2	K20R-U
FR7LCX	KJ20CR-L11
FR7LD+	K20TNR-S9
FR7LDC	K20TXR
FR7LDC4	K20TXR
FR7LDCU	K20TXR
FR7LTC	K20PBR-S10
FR7MC9	K20HR-U
FR7ME	K20HR-U
FR7MPP10	IKH20
FR7N133	VKH20Y
FR7NPP33	K20HR-U11
FR7NPP332	VKH20
FR7SE	K20HR-U11
FR7SI30	IKH20
FR8D+	Q16PR-U
FR8D+X	Q16PR-U11
FR8DC	Q16PR-U

BOSCH	DENSO
FR8DC0	Q16PR-U
FR8DCU	K16PR-U11
FR8DCX	Q16PR-U11
FR8DCY	Q16PR-U15
FR8DE	K16PR-U
FR8DEE-N	K16PR-U
FR8DPP33	PK16PR-L11
FR8DX	Q16PR-U11
FR8HC	QJ16HR-U9
FR8HC0X	K16GPR-U11
FR8HDC	K16TR11
FR8HP	QJ16HR-U9
FR8HP0	QJ16HR-U9
FR8KCU	K16R-U11
FR8KDC	K20TXR
FR8LCX	KJ16CR-L11
FR8LDC	K20TXR
FR8LDC4	K20TXR
FR8LPX	PKJ16CR-L11
FR8LTC	K20PBR-S10
FR8MC9	K16HPR-U11
FR8ME	K16HPR-U11
FR8SE0	K16HPR-U11
FR8SPP332	VKH16
FR9DC	Q14R-U11
FR9DCX	Q14R-U11
FR9HC	QJ16HR-U9
FR9HCV	QJ16AR-U11
FR9HCX	QJ16HR-U9
FR9HP	QJ16HR-U9
FR9HPV	QJ16HR-U9
FR9HX	QJ16HR-U9
FR9LCX	KJ14CR-L11
FR10DC	Q14R-U11
FR10DCX	Q14R-U11
FR10DX	Q16PR-U11
FR56	IK22
FR78	K20TXR
FR78ME	K20TXR
FR78X	K20TXR
FR91	K16TNR-S9
FR91X	K16TNR-S9
H2CS	IT27
H3CS	IT24
H4CS	IT24
H5DC	T22EP-U
H5DC0	T22EP-U
H5DP	IT22
H6B	T20P-U
H6BC	T20P-U
H6DC	T20EP-U
H6DC0	T20EP-U
H6DP	IT20
H7BC	T20P-U
H7DC	T20EP-U
H7DC0	T20EP-U
H7DCY	T20EP-U15
H7DP	IT20
H7DPY	IT20
H7LDCR	T20EPR-U
H8BC	T16P-U
H8D	T16EPR-U
H8DC	T16EPR-U
H8DC0	T16EPR-U
H8DP	IT16
H9B	T14PR-U
H9BC	T14PR-U
H9BCY	T14PR-U15
H09DC	IT27
H9DC	T16EPR-U
H9DC0	T16EPR-U
H9DCY	T16EPR-U15
H10B	T14PR-U

Свечи зажигания | Таблица взаимозаменяемости

BOSCH	DENSO
HI0BC	T14PR-U
H56	T22EP-U
HGR6KQC	T20EPR-U
HGR7KQC	T20EPR-U
HLR8STEX	ITV16
HR5DC	T22EP-U
HR6BC	T20PR-U
HR6D+	T20EPR-U
HR6DC	T20EPR-U
HR6DP	IT20
HR6DS	IT20
HR7BC	T20PR-U
HR7D+	T20EPR-U
HR7DC	T20EPR-U
HR7DC0	T20EPR-U
HR7DCX	T20EPR-U
HR7DCY	T20EPR-U15
HR7DPP22	ZT20EPR11
HR7MCU	T16VR-U10
HR7MPP	PT16VR13
HR7MPP+	PT16VR13
HR7MPP+V	PT16VR13
HR7MPP22U	PT16VR13
HR7MPP22V	PT16VR13
HR7MPP302	PT16VR13
HR8AC	T20R-U
HR8ACY	T20R-U
HR8AP	T20R-U
HR8APY	T20R-U
HR8BC	T16PR-U
HR8BCY	T16PR-U15
HR8BP	ITF16
HR8BPX	ITF16
HR8BPY	ITF16
HR8BPZ	ITF16
HR8D+	T20EPR-U
HR8DC	T20EPR-U
HR8DCX	T16EPR-U
HR8DCY	T16EPR-U15
HR8DPP15V	PT16EPR-L13
HR8DPP222U	PT16EPR-L13
HR8DPP22U	PT16EPR-L13
HR8DPX	IT16
HR8LC0	T20NR-U11
HR8MEV	T16VR-U10
HR9AC	T16R-U
HR9ACY	T16R-U15
HR9AP	T16R-U
HR9APX	T16R-U15
HR9APY	T16R-U15
HR9BC	T16PR-U
HR9BCY	T16PR-U15
HR9BCZ	T16PR-U15
HR9BP	ITF16
HR9BPX	ITF16
HR9BPY	ITF16
HR9BPZ	ITF16
HR9DC	T16EPR-U
HR9DCX	T16EPR-U15
HR9DCY	T16EPR-U15
HR9DPX	PT16EPR-L13
HR9DPY	PT16EPR-L13
HR9HC0	T20NR-U11
HR9LC0	T16NR-U11
HR9LPPY	PTJ16R15
HR9LPX	T16NR-U11
HR10AC	T16R-U
HR10ACY	T16R-U15
HR10BC	T14PR-U
HR10BCX	T14PR-U
HR10BCY	T14PR-U15
HR10BCZ	T14PR-U15
HR10DCX	T16EPR-U

BOSCH	DENSO
HR10HC0	T16EPR-U
HR10LC0	T16NR-U11
HR91GX	T16PR-U
HS5E	T22M-U
HS6E	T22M-U
HS7E	T20M-U
HS7F	T20MP-U
HS8E	T20M-U
M4A	M24S
M4A1	M24S
M4A2	M24S
M4AC	M24S
M5A	M22
M5AC	M22
M7A	M17
M7AC	M17
M8A	M14
M8A0	L14-U
M8AC	M14
M8AC0	L14-U
M10A0	L14-U
M10AC	M14
M10AC0	L14-U
M12B	M14
M95T1	M14
U3CC	U22ES-N
U4AC	U22FS-U
U5AC	U20FS-U
U6AC	U20FS-U
U260T1	U22FS-U
UH4CC	U24FER9
UH5CC	U24FER9
UR2AS	IUF24
UR2CC	U24ESR-N
UR3AC	U22FSR-U
UR3AS	U22FSR-U
UR3CC	U22ESR-N
UR4AC	U22FSR-U
UR4AS	U20FSR-U
UR5AC	U20FSR-U
UR6AC	U20FSR-U
VR8SE	XE20HR-U9
VR8SEW	XE20HR-U9
W2A	W27FS-U
W2AC	W27FS-U
W2AS	IWF27
W2CC	W27ES-U
W2CS	IW31
W3A	W24FS-U
W3AC	TR24
W3AC	W24FS-U
W3AP	IWF24
W3AS	IWF24
W3C	W24ES-U
W3CC	W24ES-U
W3CP	IW24
W3CS	IW24
W3DDP0R	IW24
W3DP	IW24
W3DP0	IW24
W4A	W24FS-U
W4A1	W24FS-U
W4A2	W24FS-U
W4AC	TR24
W4AC	W24FS-U
W4AP	IWF24
W4AS	IWF24
W4C1	W24ES-U
W4C2	W24ES-U
W4CC	W24ES-U
W4CP	IW24
W4CPX	W24ES-U
W4CS	IW24

BOSCH	DENSO
W4DP	IW22
W4DP0	IW24
W5AC	TR22
W5AC	W22FS-U
W5AP	IWF22
W5AS	IWF22
W5B	W22FP-U
W5BC	W22FP-U
W5BP	IWF22
W5C	W22ES-U
W5CC	W22ES-U
W5CCX	W22ES-U
W5D	W22EP-U
W5D1	W22EP-U
W5DC	W22EP-U
W5DC0	W22EP-U
W5DP	IW22
W5DTC	W22EPB
W5EC	W22S-U
W6AC	TR20
W6AC	W20FS-U
W6BC	W20FP-U
W6CC	W22ES-U
W66CS	IW34
W6D	W20EP-U
W6D1	W20EP-U
W6DC	W20EP-U
W6DC0	W20EP-U
W6DTC	W20EPB
W7AC	TR20
W7AC	W20FS-U
W7ACY	W20FS-U
W7AP	IWF20
W7B	W20FP-U
W7BC	W20FP-U
W7BP	IWF20
W7C0	W20ES-U
W7CC	W20ES-U
W7CC0	W20ES-U
W07CS	IW34
W7D	W20EP-U
W7DC	W20EP-U
W7DC0	W20EP-U
W7DCR	W20EPR-U
W7DCX	W20EP-U11
W7DTC	W20EPB
W7DX	W20EP-U11
W7EC	W20S-U
W7FC	W20P-U
W7LTCR	W20EPBR-S
W8A	W16FS-U
W8A0	W16FS-U
W8AC	W16FS-U
W8AP	IWF16
W08AS	IWF27
W8B	W16FP-U
W8BC	W16FP-U
W8BP	W16FP-U
W8CC	W16ES-U
W08CS	IW31
W8DC	W16EP-U
W8DC0	W16EP-U
W8DC04	W20EP-U
W8DCX	W16EP-U11
W8DTC	W20EPB
W8DX	W16EP-U11
W8E	W16S-U
W8EC	W16S-U
W8FC	W16P-U
W8LCR	J16CR-U
W8LDCR	W16ETR-S
W8LTCR	W20EPBR-S
W9A	W14F-U

BOSCH	DENSO
W9A0	W14F-U
W9AC	W14F-U
W9AC0	W14F-U
W9CC	W14E
W9DC	W14EP-U
W9DC0	W14EP-U
W9DCX	W14EX-U11
W9DTC	W16EPB10
W9E	W14-US
W9E0	W14LM-US
W9EC	W14-US
W9EC0	W14LM-US
W9LC	J14CR-U
W9LCX	J14CR-U
W9LDCR	W16ETR-S
W10A	W14F-U
W10AC	W14F-U
W10C	W14E
W10CC	W14E
W10D	W9EP
W10DC	W9EP
W10DCX	W9EP
W10EC	W14-US
W10F	W14P-U
W10FC	W14P-U
WEA	SF-50
WK175T1	W20M-US
WR2CC	W31ESR-U
WR3AP	IWF27
WR3CC	W27ESR-U
WR3CP	IW27
WR3CS	IW27
WR3CTC	W25EBR
WR3DC	IW27
WR4AC	W24FSR
WR4AP	IWF24
WR4CC	W24ESR-U
WR4CP	IW24
WR4DP0	IW24
WR5AC	W22FSR
WR5AP	IWF22
WR5CC	W22ESR-U
WR5D+	W22EPR-U
WR5DC	W22EPR-U
WR5DP	IW22
WR5DS	IW22
WR6AC	W22FSR
WR6BC	W20FPR-U
WR6CC	W22ESR-U
WR6D+	W20EPR-U
WR6DC	W20EPR-U
WR6DC2	W20EPR-U
WR6DCX	W20EPR-U11
WR6DP0	IW20
WR6DTC	W20EPBR-S
WR7AC	W20FSR-U
WR7AP	IWF20
WR7B	W20FPR-U
WR7B+	W20FPR-U
WR7BC	W20FPR-U
WR7BP	IWF20
WR7CC	W20ESR-U
WR7CCX	W20ESR-U
WR7CP	W20ESR-U
WR7CPX	W20ESR-U
WR7D+	W20EPR-U
WR7D+X	W20EPR-U11
WR7DC	W20EPR-U
WR7DC2	W20EPR-U
WR7DCX	W20EPR-U11
WR7DTC	W20EPBR-S
WR7EC	W20SR-U
WR7LC	J16CR-U

BOSCH	DENSO
WR7LDC	W20ETR-S
WR7LT+	W20EPBR-S
WR8AC	W16FSR
WR8AP	IWF16
WR8B+	W16FPR-U
WR8BC	W16FPR-U
WR8BP	W16FPR-U
WR8CC	W16ESR-U
WR8CCX	W16ESR-U
WR8CP	W16ESR-U
WR8D+	W16EPR-U
WR8D+X	W16EPR-U11
WR8DC	W16EPR-U
WR8DC04	W20EPR-U
WR8DC4	W16EPR-U
WR8DCX	W16EPR-U11
WR8DP	IW16
WR8DP1	IW16
WR8DP1X	IW16
WR8DPX	IW16
WR8DS	W16EPR-U
WR8EC	W16S-U
WR8FC	W16PR-U
WR8HP	J16HR-U10
WR8LP	J16CR-U
WR8LT+	W20EPBR-S
WR9CC	W14E
WR9D+	W16EPR-U
WR9DC	W14EPR-U
WR9DCX	W14EXR-U11
WR9DCY	W14EXR-U15
WR9E0	W14LMR-US
WR9EC	W14-US
WR9EC0	W14-US
WR9FC	W14PR-U
WR9FCY	W14PR-U
WR9FCZ	W14PR-U
WR9FP	W14PR-U
WR9FPY	W14PR-U
WR9FPZ	W14PR-U
WR9HC	J16AR-U11
WR9LCX	J14CR-U
WR9LE	J14CR-U
WR9LEV	J14CR-U
WR9LS	J14CR-U
WR10AC	W14FR-U
WR10BC	W14FPR-U
WR10DC	W14EPR-U
WR10DCX	W14EXR-U11
WR10F	W14PR-U
WR10FC	W14PR-U
WR10FCY	W14PR-U
WR10FCZ	W14PR-U
WR10FY	W14PR-U
WR10LC	J14CR-U
WR10LCV	J14CR-U
WR11E0	W9LMR-US
WR11F	W9PR-U
WR12EC	W9LMR-US
WR78	W20EPBR-S
WR78G	IWF20
WR78X	W20EPBR-S
WR91	W16ETR-S
WR91V	P16R13
WR91X	W16ETR-S
WS5E	W22M-US
WS5F	W22MP-US
WS6E	W20M-US
WS6F	W20MP-U
WS7E	W20M-US
WS7F	W20MP-U
WS8E	W20M-US
WS8F	W20MP-U

BOSCH	DENSO
WS9EC	W14M-US
WSR5F	W22MPR-U
WSR6E	W20MR-U
WSR6F	W22MPR-U
WSR7F	W20MPR-U10
WSR8E	W14MR-U
WSR8F	W14MPR-U10
X3CP0	IX27
X4CC	X24ES-U
X4CS	X24ES-U
X4DC	X27EP-U9
X5CC	X24ES-U
X5DC	X24EP-U9
X5DTC	IX24B
XR2AS	X24FS-U
XR2CS	X27ESR-U
XR4AS	X24FS-U
XR4CS	X24ESR-U
XR4DC	X27EPR-U9
XR5CC	X24ESR-U
XR5DC	X24EPR-U9
XR6CC	X24ESR-U
XR7CC	X22ESR-U
XR7DC	X22EPR-U9
XR8DC	X20EPR-U9
Y5DDC	IXU22
Y6DC	XU22EPR-U
YR5LDE	IXU24
YR6LDE	IXU22
YR6LDEM14	IXU24
YR7DE	XU24EPR-U
YR7LPP332W	VXU22

BRISK / PAL	DENSO
B12YC	X27EP-U9
B14YC	X24EP-U9
B15YC	X22EP-U9
D12Y	IK24
D12YC	IK24
D14Y	Q22P-U
D14YC	Q22P-U
D15Y	Q20P-U
D15YC	Q20P-U
D17Y	Q16PR-U
D17YC	Q16PR-U
DOR08LGS	IK31
DOR08TS	IK31
DOR10LGS	IK27
DOR10TS	IK27
DOR11LGS	IK27
DOR12LGS	IK24
DOR12TS	IK24
DR12YC	Q22PR-U
DR12ZC	IK22
DR14TC	K22PBR-S
DR14TC-1	K22PBR-S
DR14YC	Q22PR-U
DR14YPP-1	IK22
DR14YS	IK22
DR15LTC-1	K20PBR-S10
DR15TC	K20PBR
DR15YC	Q20PR-U
DR17TC	K20PBR-S10
DR17YC	Q16PR-U
DX14LTC-1	K22PBR-S
DX14TC	K22PB
DX15LTC-1	K20PBR-S10
DX15TC	K20PBR
DX17LTC-1	K20PBR-S10
DX17TC	K20PBR-S10
F14YC	MA20P-U
F15YC	MA20P-U
FR15YC	MA20PR-U

BRISK / PAL	DENSO
G12YC	T22EP-U
G14Y	T22EP-U
G14YC	T22EP-U
G15Y	T20EP-U
G15YC	T20EP-U
G17Y	T16EPR-U
G17YC	T16EPR-U
GR12YC	T22EP-U
GR12ZC	T22EP-U
GR14YC	T22EP-U
GR14ZC	T20EPR-U
GR14ZC-1	T20EPR-U15
GR15YC	T20EPR-U
GR15ZC	T16EPR-U
GR15ZC-1	T16EPR-U15
GR17YC	T16EPR-U
J17	W14LM-US
J19	W9LM-US
JR17	W14LMR-US
JR19	W9LMR-US
K15YC	W20P-U
K17C	W16S-U
K17Y	W16P-U
K19	W14-US
L08JW	IW34
L08W	IW34
L10JW	IW29
L12W	IW27
L12Y	W24EP-U
L12YC	W24EP-U
L14C	W22ES-U
L14-U	W22ES-U
L14Y	W22EP-U
L14YC	W22EP-U
L15	W20ES-U
L15C	W20ES-U
L15Y	W20EP-U
L15YC	W20EP-U
L17	W16ES-U
L17C	W16ES-U
L17W	IW20
L17Y	W16EP-U
L17YC	W16EP-U
L19	W14E
LOR08LGS	IW31
LOR08TS	IW31
LOR10LGS	IW27
LOR10TS	IW27
LOR12LGS	IW24
LOR12TS	IW24
LR12S	IW24
LR12YC	W24EPR-U
LR12ZC	IW22
LR14YC	W22EPR-U
LR14YPP	IW22
LR14YS	IW22
LR15TC	W20EPBR-S
LR15YC	W20EPR-U
LR15YC-1	W20EPR-U11
LR17TC	W20EPBR-S
LR17TC-1	W20EPBR-S
LR17YC	W16EPR-U
LR17YS	IW16
LX14TC	W22EPB
LX15LTC-1	W20EPBR-S
LX15TC	W20EPB
LX15TC-1	W20EPB
LX17LTC-1	W20EPBR-S
LX17TC	W16EPB10
LX17TC-1	W16EPB10
N12W	IWF27
N12Y	W24FP-U
N12YC	W24FP-U

BRISK / PAL	DENSO
N14	W22FS-U
N14C	W22FS-U
N14Y	W22FP-U
N14YC	W22FP-U
N15	W20FS-U
N15C	W20FS-U
N15W	IWF22
N15Y	W20FP-U
N15YC	W20FP-U
N17	W16FS-U
N17C	W16FS-U
N17W	IWF20
N17YC	W16FP-U
N19	W14F-U
N19C	W16FS-U
NR12S	W27FSR
NR12YC	W24FPR
NR14	W22FSR
NR14YC	W22FPR-U
NR15	W20FSR-U
NR15YC	W20FPR-U
NR17	W16FSR
NR17C	W16FSR
NR17YC	W16FPR-U
NR19	W14FR-U
P15	W22M-US
P15Y	W22MP-US
P17	W20M-US
P17Y	W20MP-U
PR15Y	W22MPR-U
PR17Y	W20MPR-U10
U15	T22M-U
U17	T20M-U
UR15	T22M-U
UR17	T20M-U

CHAMPION	DENSO
9FYSR	W20EPR-U
9FYSSR	W20EPR-U
9GYSSR	K20PR-U
24-8814	IW22
206	IK22
207	IK24
208	IK27
209	QJ16HR-U9
307	IW24
308	QJ16HR-U9
860	MA16PR-U
942M	PKJ16CR-L11
952M	PKJ16CR-L11
955	XU24EPR-U
3034	IW16
3344	W20M-US
5834 (EZstart)	W14M-US
5846 (EZstart)	T20M-U
5847 (EZstart)	T22M-U
7440	PKJ16CR-L11
7712	MA20PR-U
A2HC	X27ES-U
A4HC	XU27EPR-U
A5HC	X24ES-U
A5YC	X27EP-U9
A6	X24ES-U
A6G	IX24
A6GC	IX24
A6GHC	IX24B
A6HC	X24ES-U
A6HC	XU24EP-U
A6Y	X24EP-U9
A6YC	X24EP-U9
A7HC	X22ES-U
A8	X22ES-U
A8HC	X22EP-U9

Свечи зажигания | Таблица взаимозаменяемости

CHAMPION	DENSO
A8Y	X24ES-U
A8YC	X22EP-U9
A10	X20ES-U
A49GC	IXU27
A51R	IXU01-34
A52R	IXU01-34
A53C	IXU01-34
A53R	IXU01-34
A53V	IXU01-34
A54R	IXU01-31
A55C	IXU01-34
A55G	IXU01-34
A55R	IXU01-31
A57C	X31ES-U
A57G	IXU01-31
A57R	IXU01-31
A59C	X27ES-U
A59G	IX27
A59GC	IX27
A61	X27ES-U
A61G	IX27
A85Y	X24EP-U9
A504R	IXU01-34
A506R	IXU01-34
BL6	ITF24
BL8	T20R-U
BL9Y	T20P-U
BL11Y	T20P-U
BL13Y	T16P-U
BL15Y	T16P-U
BL60	ITF27
BL60Y	ITF27
BN2	IT27
BN3	IT27
BN5	T22EP-U
BN6Y	T22EP-U
BN7Y	T22EP-U
BN9Y	T20EP-U
BN12Y	T16EPR-U
BN59	IT27
BN60	IT27
BN60Y	IT27
BN63Y	IT24
BN89Y	T20EP-U
C6BMC	K22PBR-S
C6BYC	K22PB
C6BYC4	K22PB
C6VPC	IK22
C6YC	Q22P-U
C6YCC	Q22P-U
C6YCX	Q22P-U
C7BMC	K22PBR-S
C7GY	IK22
C7Y	Q22P-U
C7YC	Q22P-U
C7YCC	Q22P-U
C7YCX	Q22P-U
C9BMC	K20TXR
C9BYC	K20PBR
C9MCC	QJ16CR11
C9Y	Q20P-U
C9YC	Q20P-U
C9YC4	Q20P-U11
C9YCC	Q20P-U
C9YCX	Q20P-U
C10YCC	Q20P-U
C10YCX	Q20P-U
C11YCC	Q16PR-U
C11YCC	Q16P-U11
C12YCC	Q16P-U11
C53	IK34
C53	IW34
C53A	IK01-34

CHAMPION	DENSO
C53C	IK31
C53VC	IW34
C55	IK31
C55	IW31
C55A	IK01-31
C55C	IK31
C55JC4	IK01-31
C55R	IK02-31
C55VC	IW31
C57	IK31
C57A	IK01-31
C57C	IK31
C57CX	IK31
C57JC4	IK01-31
C57R	IK02-31
C57VC	IW31
C57Y	IK31
C57YC	IK31
C59	IK27
C59	IW27
C59A	IK01-27
C59C	IK27
C59CX	IK27
C59JC4	IK01-27
C59R	IK02-27
C59Y	IK27
C59YC	IK27
C61	IK27
C61C	IK27
C61YC	IK27
C63	IK24
C63C	IK24
C63YC	IK24
C63YCC	K24PR-U11
C63YCC	IK24
C63YCC	K24PR-U11
C279YC	Q22P-U
C281YC	Q20P-U
C501R	IK02-31
C502R	IK02-31
C503R	IK02-27
CJ3	W22M-US
CJ4	W22M-US
CJ6	W22M-US
CJ6Y	W22MP-US
CJ7Y	W22MP-US
CJ8	W20M-US
CJ8Y	W20MP-U
CJ14	W14M-US
D6	M24S
D9	M22
D9J	M22
D10	M22
D14	M14
D14N	L14-U
D15Y	M14
D16	L14-U
D16J	L14-U
D18Y	M14
D21	M14
D23	M14
D78Y	M24S
DJ6J	T22M-U
DJ6Y	T22MP-U
DJ7J	T20M-U
DJ7Y	T20MP-U
DJ8J	T20M-U
E54R	IW31
E57R	IW27
EON3	T20EPR-U
EON4	PT16VR13
EON5	W20EPR-U
F7Y	MA20P-U

CHAMPION	DENSO
F7YC	MA20P-U
F7YCC	MA20P-U
F9Y	MA20P-U
F9YC	MA20P-U
F10	MA20PR-U
F10C	MA20PR-U
F11Y	MA16P-U
F11YC	MA16P-U
F14Y	MA9P-U
F14YC	MA9P-U
FN14LY	QJ16AR-U
FN507Y	Q22P-U
G7C	U22ES-N
G52V	RU01-34
G53C	IU01-34
G54R	IU01-31
G54V	RU01-31
G55	IU31
G55C	U31ESR-N
G55R	IU01-31
G56R	IU01-31
G57C	U31ESR-N
G57R	IU01-31
G58	U27ES-N
G59C	U24ES-N
G59C	U24ESR-NB
G59R	IU01-27
G61	U27ES-N
G63	IU24
G508R	IU01-34
G509	IU01-34
H8	W16LS
H8C	W16LS
H8J	W16LS
H9	W16LS
H10	W16LS
H10C	W16LS
H10J	W16LS
H11	W14L
H12	W14L
J2	W27S-U
J2J	W27S-U
J4	W24S-U
J4C	W24S-U
J4J	W24S-U
J5	W22S-U
J6	W20S-U
J6C	W20S-U
J6J	W20S-U
J7	W16S-U
J7J	W16S-U
J8	W14-US
J8C	W14-US
J8J	W14-US
J10	W20S-U
J10Y	W20P-U
J11	W9-U
J11C	W9-U
J11Y	W16P-U
J12C	W14-US
J12Y	W16P-U
J12YC	W16P-U
J13Y	W16P-U
J14Y	W14P-U
J14YC	W14P-U
J17LM	W14LM-US
J18Y	W9P-U
J18YC	W9P-U
J19LM	W9LM-US
J19V	W14LM-US
K9	M22
KC8ZMCC	K20PBR-S10
KC8ZYPB4	PKJ16CR-L11

CHAMPION	DENSO
KC11PYP	PK16PR-L11
L2G	IWF27
L3G	IWF24
L4G	IWF22
L4J	W22FS-U
L5	W22FS-U
L5YC	W24FP-U
L6G	IWF22
L6VC	IWF22
L7J	W22FS-U
L7YC	W22FP-U
L7YC4	W22FP-U10
L9G	IWF22
L9J	W20FS-U
L9YC	W20FP-U
L10	W20FS-U
L11YC	W16FP-U
L12Y	W16FP-U
L14-U	W14F-U
L20V	SF-50
L55C	TR24
L57R	IWF27
L58R	IWF27
L60R	IWF24
L61Y	W24FP-U
L62R	IWF24
L64Y	W22FP-U
L66Y	W20FP-U
L70V	SF-50
L76V	SF-50
L77J	W27FS-U
L77J4	W27FS-U10
L77JC	W27FS-U
L77JC4	W27FS-U10
L78	W24FS-U
L78C	TR24
L78C	W24FS-U
L78V	SF-51
L78Y	W24FP-U
L78YC	W24FP-U
L78YC6	W24FPR-U10
L82C	TR22
L82C	W22FS-U
L82CC	W22FS-U
L82Y	W22FP-U
L82YC	W22FP-U
L82YCC	W22FP-U
L85	W20FS-U
L85C	TR20
L85C	W20FS-U
L86	W16FS-U
L86C	W16FS-U
L86CC	W16FS-U
L87R	IWF27
L87Y	W20FP-U
L87YC	W20FP-U
L87YCC	W20FP-U
L88A	W16FS-U
L89CM	W16FS-U
L90	W16FS-U
L90C	W16FS-U
L92Y	W16FP-U
L92YC	W16FP-U
L95Y	W14FP-U
L95YC	W9FP
L288	W16FS-U
N1	W31ES-U
N1C	W27ES-U
N2	W27ES-U
N2C	W27ES-U
N2G	IW27
N3	W24ES-U
N3C	W24ES-U

CHAMPION	DENSO
N3CX	W24ES-U
N3G	IW24
N4	W22ES-U
N4C	W22ES-U
N4YC	W24EP-U
N5	W20ES-U
N5C	W20ES-U
N5G	IW20
N5YC	W24EP-U
N6	W20ES-U
N6BYC	W22EPB
N6GY	IW24
N6Y	W24EP-U
N6YC	W24EP-U
N6YCC	W24EP-U
N6YCX	W24EP-U
N7	W22ES-U
N7BMC	W22ETR-L
N7BYC	W22EPB
N7C	W22ES-U
N7GY	IW22
N7LCC	W22EX-U
N7Y	W22EP-U
N7YC	W22EP-U
N7YC4	W22EP-U11
N7YCC	W22EP-U
N7YCE	W22EP-U
N7YCX	W22EP-U
N8	W20ES-U
N8L	W20EX-U
N8Y	W20EP-U
N9BMC	W20ETR-L
N9BYC	W20EPB
N9BYC4	W20EPB
N9Y	W20EP-U
N9YC	W20EP-U
N9YC4	W20EP-U11
N9YCC	W20EP-U
N9YCX	W20EP-U
N10Y	W20EP-U
N10Y4	W20EP-U11
N11Y	W16EP-U
N11YC	W16EP-U
N11YC4	W16EP-U11
N11YCC	W16EP-U
N12Y	W16EP-U
N12YC	W16EP-U
N12YCC	W16EP-U
N13L	J16AR-U11
N13Y	W16EP-U
N14LY	J16AR-U11
N14Y	W16EP-U
N16Y	W14EP-U
N16YC	W14EP-U
N21	W14E
N54R	IW01-34
N54R	IW34
N55G	IW34
N57	W31ES-U
N57G	IW31
N57R	IW31
N59G	IW29
N60	IW27
N60R	IW29
N60Y	IW27
N61YD	IW27
N62R	IW27
N63Y	IW27
N63YD	W24EP-U
N64Y	W24EP-U
N65Y	W22EP-U
N66Y	W20EP-U
N79Y	W22EP-U

CHAMPION	DENSO
N80	IW34
N80G	IW34
N82	W31ES-U
N82G	IW31
N82S	IW31
N84	W27ES-V
N84G	IW29
N86	W24ES-V
N86G	IW27
N87	W24ES-U
N87G	IW24
N88	W16ES-U
N178B	W25EBR
N179BC	W25EBR
N180B	W22EAR
N279Y	W22EP-U
N279YC	W22EP-U
N281YC	W20EP-U
N288	W20ES-U
NA12	IW29
NA14	IW31
NR2C	W27ESR-U
OBL9Y	T20PR-U
OJ11Y	W16PR-U
OJ12Y	W16PR-U
OJ13Y	W16PR-U
ON11Y	W16EPR-U
ON12Y	W16EPR-U
P7	X24FS-U
P7Y	X20FS-U
P8Y	X20FS-U
P10Y	X20FS-U
P82M	W22FS-U
P86M	W16FS-U
P-A5HC	IX24
P-A7HC	IX22
P-G7C	U22ES-N
P-L5YC	W24FP-U
P-L7YC	IWF22
P-L7YC4	IWF22
P-L9YC	IWF20
P-L11YC	W16FP-U
P-N5C	IW24
P-N5YC	IW24
P-RL5SC	W24FR-L
P-RL9SC	W20FR-L
P-Z7HC	IUF22
P-Z9HC	IUF22
QC9MC4	KJ20CR-L11
QC12PEP	PKJ16CR-L11
QC12YC	Q16PR-U
QC57	IK31
QC57C	IK31
QC59	IK27
QC59C	IK27
QC59YC	IK27
QC61YC	IK27
QC501V	IK02-31
QJ19LM	W9LMR-US
QL7J	W22FSR
QL16V	SF-24
QL57	IWF27
QL76V	SF-50
QL77CC	W27FSR
QL77J	W27FSR
QL77J4	W27FSR-U10
QL77JC	W27FSR
QL77JC4	W27FSR-U10
QL78C	SF-51
QL78C	W24FSR
QL78YC	W24FPR
QL78YC6	W24FPR-U10
QL81Y	W22FPR-U

CHAMPION	DENSO
QL82C	W22FSR
QL82YC	W22FPR-U
QL86	W20FSR-U
QL86C	W20FSR-U
QL87C	W20FSR-U
QL87YC	W20FPR-U
QN1	W31ESR-U
QN2	W27ESR-U
QN2C	W27ESR-U
QN2G	IW27
QN3	W24ESR-U
QN3C	W24ESR-U
QN3G	IW24
QN14MC	J14CR-U
QN53VS	IW01-32
QN84	W27ESR-V
QN86	W24ESR-V
QN86C	W24ESR-V
QN508V	IW01-32
R6	X24ESR-U
R6G	IX24
R8	X22ESR-U
R10	X20ESR-U
RA2HC	X27ESR-U
RA4GHC	IXU27
RA4HC	XU24EPR-U
RA4HC	XU27EPR-U
RA4HCC	XU24EPR-U
RA4HCX	XU24EPR-U
RA4YC	XU27EPR-U
RA5YC	XU27EPR-U
RA6	XU24EPR-U
RA6HC	XU24EPR-U
RA6Y	XU24EPR-U
RA6YC	XU24EPR-U
RA8GHC	IXU22
RA8HC	XU22EPR-U
RA8Y	X22EPR-U9
RA8YC	XU22EPR-U
RA8YCX4	XU22EPR-U
RA59GC	IX27
RA59GC	IXU01-27
RA59PP	IXU27
RAX92C	X27ESR-U
RAX92DC	X27ETR
RAX92YC	X27EPR-U9
RAX94C	X24ESR-U
RAX94YC	X24EPR-U9
RAX96C	X22ESR-U
RAX96YC	X22EPR-U9
RB75N	GI 3-1
RB75WPC	GI 3-1
RB75WPCC	GI 3-1
RB77WP	GI 3-1
RB77WPC	GI 3-1
RBL8	T20R-U
RBL8-6	T20R-U
RBL9Y	T20PR-U
RBL11Y	T20PR-U
RBL11Y4	T20PR-U11
RBL11Y6	T20PR-U15
RBL12	T16R-U
RBL12-6	T16R-U15
RBL13Y	T16PR-U
RBL13Y6	T16PR-U15
RBL15Y	T16PR-U
RBL15Y4	T16PR-U11
RBL15Y6	T16PR-U15
RBL15Y8	T16PR-U15
RBL16Y	T14PR-U
RBL17Y	T14PR-U
RBL17Y6	T14PR-U15
RBN7Y	IT22

CHAMPION	DENSO
RBN9GY	IT20
RBN9Y	T20EPR-U
RBN12Y	T16EPR-U
RBN13Y	T16EPR-U
RBN14Y	T16EPR-U
RC6BMC	K22PBR-S
RC6PYP	PK22PR8
RC6VPYC	IK22
RC6YC	Q22PR-U
RC6YCC	Q22PR-U
RC7BMC	K22PBR-S
RC7BMC	K22TNR-S
RC7BYC	K22PBR-S
RC7BYC4	K22PBR-S
RC7GYC	IK22
RC7MCC	KJ22CR-L8
RC7PYCB	PK22PR8
RC7Y	Q22PR-U
RC7YC	Q22PR-U
RC7YC4	Q22PR-U11
RC7YCC	Q22PR-U
RC7YCC4	Q22PR-U11
RC7YCX	Q22PR-U
RC8BYC	K20TNR
RC8DMC	K20TXR
RC8J	W20MR-U
RC8MCC	KJ20CR-L11
RC8MCC4	KJ20CR-L11
RC8PMPA	PKJ20CR8
RC8PYCB	PK20PR-P8
RC8PYP	PK20PR-P8
RC8PYP4	PK20PR11
RC8PYPB4	PK20PR11
RC8PYX	K20TXR
RC8TYC	K20PBR-S10
RC8VTYC4	K20PBR-S10
RC8YC	K20PR-U
RC8YC4	K20PR-U11
RC8YCC	K20PR-U
RC8YCC4	K20PR-U11
RC8YCL	K20PR-U
RC9BMC	K20TXR
RC9BYC	K20PBR
RC9MC4	KJ20CR-L11
RC9MCC	K20R-U
RC9MCC4	KJ20CR-L11
RC9PYX	K20TXR
RC9Y	Q20PR-U
RC9YC	Q20PR-U
RC9YCC	Q20PR-U
RC9YCC4	Q20PR-U11
RC9YCE	Q20PR-U
RC9YCN4	Q20PR-U11
RC10DMC	K20TXR
RC10ECC	KJ20CR11
RC10MC4	KJ16CR-L11
RC10PMPA	PKJ16CR8
RC10PYP4	PK16PR11
RC10PYP4	PK16PR-L11
RC10VTYC4	K20PBR-S10
RC10YC	Q16PR-U
RC10YC4	K16PR-U11
RC10YCC	K16PR-U
RC10YCC4	K16PR-U11
RC10YCL	K16PR-U
RC10YCX	K16PR-U
RC11LCC4	QJ16AR-U11
RC11PYPB4	PK16PR-L11
RC11ZYC4	K16GPR-U11
RC12ECC	QJ16AR-U
RC12LC	QJ16AR-U11
RC12LC4	QJ16AR-U11

Свечи зажигания | Таблица взаимозаменяемости

CHAMPION	DENSO
RC12LY	QJ16HR-U9
RC12LYC	QJ16HR-U9
RC12LYC5	QJ16AR-U11
RC12MC4	KJ16CR11
RC12MC4	KJ16CR-L11
RC12MCC	KJ16CR-U11
RC12MCC4	KJ16CR-U11
RC12PEC5	PKJ16CR-L11
RC12PMC5	PKJ16CR-L11
RC12PYP	PK16R8
RC12YC	Q16PR-U
RC12YC4	Q16PR-U11
RC12YC5	Q16PR-U15
RC12YCC	Q16PR-U
RC12YCC4	Q16PR-U11
RC12YCE	Q16PR-U
RC14YC	Q14R-U11
RC14YC	Q16PR-U
RC59C	IK27
RC59YC	IK27
RC61YC	IK27
RC87PYC	K20PSR-B8
RC87YC	K20PR-U
RC87YCC	K20PR-U
RC87YCL	K20PR-U
RC89TMC	K20PBR-S10
RC89TMC	K20TXR
RC89YCC	K16PR-U
RC89YCL	K16PR-U
RC279YC	Q22PR-U
RC281YC	Q20PR-U
RCJ4	W22M-US
RCJ6	W22M-US
RCJ6Y	W22MPR-U
RCJ7Y	W22MPR-U
RCJ8	W20MR-U
RCJ8Y	W20MPR-U10
RD16	L14-U
RDJ6J	T22M-U
RDJ7J	T20M-U
RDJ7Y	T20MP-U
RDJ8J	T20M-U
RE7PYC5	PT16VR13
RE7YCC	PT16VR13
RE10LC	T20NR-U11
RE10PMC5	ITL20
RE12PEC5	ITL16
RE12PMC5	ITL16
RE14MCC4	ITL16
RE14MCC5	ITL16
RE14PLP5	ITL16
RE16MC	ITL16
REA8MCL	XE20HR-U9
REC9MCLX	K20HR-U11
REC9YCL	K20HR-U11
REC10PYC4	K16HPR-U11
REC10YC4	K16HPR-U11
REC14MCC5	ITL16
REC14PYC	K16HPR-U11
RES9PYP4	ITV16
RES9PYP4	PT16VR13
RES9YCC4	T16VR-U10
RF7YC	MA20PR-U
RF7YCC	MA20PR-U
RF9Y	MA20PR-U
RF9YC	MA20PR-U
RF10	MA20PR-U
RF10C	MA20PR-U
RF11LC	MA20PR-U
RF11Y	MA16PR-U
RF11YC	MA16PR-U
RF12	MA16PR-U
RF12-5	MA16PR-U11

CHAMPION	DENSO
RF14LC	MA16PR-U
RF14Y	MA16PR-U
RF14Y4	MA16PR-U11
RF14YC	MA16PR-U
RF18YC	MA9PR-U
RFN14LY	J16HR-U10
RG2PHP	IU24
RG4HC	IU27
RG4HC	U27ESR-N
RG4PHP	IU22
RG6PP	IU24
RG6YC	U24ESR-NB
RG6YCH	N24EXR-B
RG69V	RU01-27
RG92C	U27ESR-N
RG92DC	U27ETR
RG94C	U24ESR-N
RG96C	U22ESR-N
RG519HC	U27ESR-N
RGU92C	U27FER9
RGU94C	U24FER9
RH8C	W16LS
RH10C	W16LS
RH12	W16LS
RJ6	W20SR-U
RJ6C	W20SR-U
RJ6J	W20SR-U
RJ7	W20SR-U
RJ8	W20SR-U
RJ8C	W20SR-U
RJ8J	W20SR-U
RJ10Y	W20PR-U
RJ11	W20SR-U
RJ11Y	W16PR-U
RJ12C	W14-US
RJ12Y	W16PR-U
RJ12Y6	W16PR-U
RJ12YC	W16PR-U
RJ12YC6	W16PR-U
RJ13Y	W16PR-U
RJ14J	W14PR-U
RJ14Y	W14PR-U
RJ14YC	W14PR-U
RJ17LM	W14LMR-US
RJ18Y	W9PR-U
RJ18Y6	W9PR-U
RJ18Y8	W9PR-U
RJ18YC	W9PR-U
RJ18YC6	W9PR-U
RJ18YC8	W9PR-U
RJ19LM	W9LMR-US
RL5SC	W24FR-L
RL7J	W22FSR
RL9SC	W20FR-L
RL12Y	W16FPR-U
RL19	W16FSR
RL77J	W27FSR
RL77JC4	W27FSR-U10
RL78	W24FSR
RL78C	W24FSR
RL82C	W22FSR
RL82Y	W22FPR-U
RL82YC	W22FPR-U
RL82YCC	W22FPR-U
RL85G	IWF20
RL86	W20FSR-U
RL86C	W20FSR-U
RL87Y	W20FPR-U
RL87YC	W20FPR-U
RL87YCC	W20FPR-U
RL90	W16FSR
RL92YC	W16FPR-U
RL95YC	W14FPR-U

CHAMPION	DENSO
RN1C	W27ESR(B)
RN2	W27ESR-U
RN2C	W27ESR(B)
RN2C	W27ESR-U
RN2G	IW27
RN3	W24ESR-U
RN3C	W24ESR-U
RN3G	IW24
RN4	W22ESR-U
RN4C	W22ESR-U
RN4HC	W24ESR-U
RN4YC	W24EPR-U
RN5	W20ESR-U
RN5C	W20ESR-U
RN6	W20ESR-U
RN6Y	W24EPR-U
RN6YC	W24EPR-U
RN6YCX	W24EPR-U
RN7BYC	W22EPB
RN7BYC	W22ETR-L
RN7GY	IW22
RN7LCC	W22EPR-U
RN7Y	W22EPR-U
RN7YC	W22EPR-U
RN7YC4	W22EPR-U11
RN7YCC	W22EPR-U
RN7YCC4	W22EPR-U11
RN7YCX	W22EPR-U
RN8	W20ESR-U
RN8L	J16AR-U11
RN8VTYC4	W20EPBR-S
RN8YC	W20EPR-U
RN8YC4	W20EPR-U11
RN9LCC	J16CR-U
RN9Y	W20EPR-U
RN9YC	W20EPR-U
RN9YC4	W20EPR-U11
RN9YCC	W20EPR-U
RN9YCC4	W20EPR-U11
RN9YCE	W20EPR-U
RN9YCX	W20EPR-U
RN10PYP4	P16PR11
RN10VTYC4	W20EPBR-S
RN10Y	W20EPR-U
RN10Y4	W20EPR-U11
RN10YC	W20EPR-U
RN10YC4	W20EPR-U11
RN10YCC4	W20EPR-U11
RN11Y	W16EPR-U
RN11Y4	W16EPR-U11
RN11YC	W16EPR-U
RN11YC4	W16EPR-U11
RN11YCC	W16EPR-U
RN11YCC4	W16EPR-U11
RN12GY	IW16
RN12MC4	W16EXR-U11
RN12Y4	W16EPR-U11
RN12YC	W16EPR-U
RN12YC6	W16EPR-U11
RN12YCC	W16EPR-U
RN13L	J16HR-U10
RN13LYC	J16HR-U10
RN13LYC5	J16HR-U10
RN14LY	J16HR-U10
RN14MC5	W16EXR-U13
RN14PMP5	P16R13
RN14Y	W16EPR-U
RN14Y-6	W14EXR-U15
RN14YC	W16EPR-U
RN16Y	W14EPR-U
RN16YC	W14EPR-U
RN16YC5	W14EXR-U13

CHAMPION	DENSO
RN57YC	IW29
RN57YCC	IW29
RN79G	GA3-1
RN83C	W20ESR-U
RN179BC	W25EBR
RN180B	W22EAR
RN279YC	W22EPR-U
RN281YC	W20EPR-U
RP7	X24FS-U
RS5C	T22EP-U
RS6YC	T22EP-U
RS6YCC	T22EP-U
RS7YC	T22EP-U
RS9PYP4	ZT20EPR11
RS9Y	T20EPR-U
RS9YC	T20EPR-U
RS9YCC	T20EPR-U
RS9YCX	T20EPR-U
RS10LC	T20NR-U11
RS12PYP	PT16EPR-L13
RS12YC	T16EPR-U
RS12YC6	T16EPR-U15
RS13LYC	T16NR-U11
RS14LC	T16NR-U11
RS14YC	T16EPR-U
RS14YC6	T16EPR-U15
RS15LYC	T16NR-U11
RS16YC	T16EPR-U
RS17YX	T16EPR-U
RS279YC	T22EP-U
RS281YC	T20EPR-U
RV8C	T20R-U
RV8C6	T20R-U
RV9YC	T20PR-U
RV12C	T16R-U
RV12C6	T16R-U15
RV12YC	T16PR-U
RV12YC6	T16PR-U15
RV15YC	T16PR-U
RV15YC4	T16PR-U11
RV15YC6	T16PR-U15
RV15YC8	T16PR-U15
RV17YC	T14PR-U
RV17YC6	T14PR-U15
RV19YC	T14PR-U
RV19YC6	T14PR-U15
RV91MC	T16PR-U
RZ7C	U24FSR-C
RZ7C	U24FSR-U
RZ8	U22FSR-U
RZ94C	U24FSR-U
RZ96C	U22FSR-U
RZ98C	U20FSR-U
S6YC	T22EP-U
S6YCC	T22EP-U
S7YC	T22EP-U
S7YCC	T22EP-U
S9YC	T20EP-U
S9YCC	T20EP-U
S9YCX	T20EP-U
S10YCC	T20EP-U
S12YC	T16EPR-U
S12YCC	T16EPR-U
S14YC	T16EPR-U
S59C	IT27
S59YC	IT27
S279YC	T22EP-U
S281YC	T20EP-U
S379YC	T22EP-U
TJ8J	W20M-US
UD16	L14-U
UJ2J	W24S-U
UJ4J	W22S-U

CHAMPION	DENSO
UJ6	W20S-U
UJ8	W20S-U
UJ11G	W16S-U
UJ12	W14-US
UJ12C	W14-US
UJ12Y	W16P-U
UJ81C	W22S-U
UJ81J	W22S-U
UK10	M17
UL4J	W22FS-U
UL17V	SF-50
UL18V	SF-50
UL77V	SF-10
UL81C	TR22
UL81C	W22FS-U
UL81J	W22FS-U
UN79Y	W22EP-U
V4C	ITF24
V9YC	T20P-U
V12YC	T16P-U
V15YC	T16P-U
V59C	ITF27
V59YC	ITF27
V63C	ITF24
V63Y	ITF24
XC12PEP	PKJ16CR-L11
XC12PEPB	PKJ16CR-L11
XC12YC	K16PR-U
XJ4J	W24S-U
XJ10Y	W20PR-U
Z6	U24FS-U
Z7G	IUF24
Z7HC	U22FS-U
Z8	U22FS-U
Z9HC	U20FS-U
Z9Y	U22FS-U
Z9YC	U22FS-U
Z10	U20FS-U
Z10G	IUF22
Z12	U20FS-U

EYQUEM/KLG	DENSO
30AM	W14L
50AM	W16LS
50M	W16FS-U
70M	W20FS-U
75LM	W20ES-U
75M	W20FS-U
100M	W24FS-U
200	W14F-U
202CT	W9LM-US
300A	W14L
406	W16FS-U
450L	W14E
480CS	W14P-U
500	W16FS-U
500A	W16LS
500C	W20S-U
500CJT	T20M-U
500CM	W20S-U
500CS	W16P-U
500CT	W20M-US
500JS	T16P-U
500M	W16FS-U
502	W16FS-U
502CT	W14LM-US
505JS	T16P-U
520CS	W16P-U
550CS	W16P-U
550JS	T16P-U
550LS	W14EX-U
550S	W14FP-U
580LS	W14EX-U

EYQUEM/KLG	DENSO
580S	W16FP-U
600CS	W20P-U
600JS	T20P-U
600L	W20ES-U
600LS	W16EP-U
600S	W16FP-U
700	TR20
700	W20FS-U
700C	W20S-U
700CM	W20S-U
700CTS	W20MP-U
705L	W16ES-U
705S	W20FP-U
707LS	W16EP-U
750	TR20
750	W20FS-U
750L	W20ES-U
750LS	W20EP-U
753LJS	T20EP-U
755	TR22
755	W22FS-U
755C	W22S-U
755CJT	T22M-U
755CM	W20S-U
755CT	W22M-US
755L	W20ES-U
755LJS	T20EP-U
755LJSP	IT20
755LS	W20EP-U
755M	W20FS-U
755S	W22FP-U
755SX	W22FP-U
755X	TR22
755X	W22FS-U
775SX	W20FP-U
775X	W20FS-U
800LJS	T22EP-U
800LS	W22EP-U
803LJS	T22EP-U
803LJSP	IT22
805L	W22ES-U
805LJS	IT24
805LJSP	IT24
805LP	IW24
850	TR22
850	W22FS-U
850LS	W22EP-U
883LJ	IT27
883LJP	IT27
1000	TR24
1000	W24FS-U
1000C	W24S-U
1000CM	W22S-U
1000L	W24ES-U
1100	W27FS-U
1100L	W24ES-U
1150	W27FS-U
1150L	W27ES-U
5002	W16FS-U
C30LS	W14EP-U
C32	W16FS-U
C32LS	W16EP-U
C32S	W16FP-U
C42LJS3	T16EPR-U
C42S	W20FP-U
C52LJS	T20EP-U
C52LS	W16EP-U
C52LS3	W16EPB10
C52LS3X	W16EPB10
C62	W22FS-U
C62LJS	T20EP-U
C62LS	W20EP-U
C62LS3X	W20EPB

EYQUEM/KLG	DENSO
C62S	W22FP-U
C72LJS	T22EP-U
C72LS	W22EP-U
C72LS3X	W22EPB
C82LJS	T22EP-U
C82LS	W22EP-U
C82LS3X	W22EPB
C83LJS	T22EP-U
C92LS	W24EP-U
D755	X20FS-U
D775	X16FSR-U
D800L	X22ES-U
D900L	X24ES-U
D1000	X24FS-U
D1000L	X27ES-U
D1050L	X27ES-U
F20	W14F-U
F50	W16FS-U
F55P	W16FP-U
F65P	W20FP-U
F70	W16FS-U
F75	W20FS-U
F75H	TR20
F80	W22FS-U
F85P	W20FP-U
F86	IK22
F95P	W22FP-U
F100	W24FS-U
F220	W27FS-U
F260	IWF27
F280	IWF27
FA50	W14L
FA70	W16LS
FC42LS	Q16PR-U
FC42LS	Q16P-U11
FC42LS2E	K16TNR-S9
FC52LS	Q20P-U
FC58LS	Q20P-U
FC58LS2E	K20TXR
FC58LS3	K20PBR
FC62LS	Q20P-U
FC62LS3	K20PBR
FC62LS3X	K20PBR
FC72LS	Q22P-U
FC82LS	Q22P-U
FC82LS2	K22TNR-S
FC82LS3	K22PB
FE35P	W14EP-U
FE45P	W16EP-U
FE55P	W20EP-U
FE65CPR	W20EPR-U
FE65P	W20EP-U
FE70	W20ES-U
FE75	W22ES-U
FE80	W22ES-U
FE85P	W20EP-U
FE95P	W22EP-U
FE100	W24ES-U
FE125P	W20EP-U
FE135P	W22EP-U
FE145P	W24EP-U
FE155P	W24EP-U
FE220	IW24
FE260	IW27
FE280	IW29
FE285	IW31
FE310	IW01-32
FE320	IW34
FE395	IW01-32
FET65P	T20EP-U
FET75P	T22EP-U
FN52LS	W20EPR-U
FS20	W9-U

EYQUEM/KLG	DENSO
FS30	W14-US
FS35P	W14P-U
FS45P	W16P-U
FS50	W20S-U
FS55P	W20P-U
FS70	W20S-U
FS75	W22S-U
FS75H	W22S-U
FS100	W24S-U
FS100H	W27S-U
FSC50	W20M-US
FSC50P	W20MP-U
FSC70P	W20MP-U
FSC75P	W22MP-US
FT55P	T16P-U
FT65P	T16P-U
FT85P	T20P-U
GT4S	W16P-U
GT4T	MA16P-U
GT5	W16FP-U
GT5L	W16EP-U
GT6	W20FP-U
GT6L	W20EP-U
GT6T	MA20P-U
GT7	W22FP-U
GT7L	W22EP-U
GT8L	W24EP-U
J65	IT20
J87	IT22
K200M	M14
K300JS	MA16P-U
K300M	M17
K450JS	MA16P-U
K500M	M17
K550JS	MA20P-U
K600M	M22
K750M	M17
KC52JS	MA20P-U
KC62JS	MA20P-U
L3	IW16
L87	IW22
M50	M17
M60	M17
M75	M22
M80	M24S
MT45P	MA16P-U
MT55P	MA16P-U
MT65P	MA20P-U
MT75P	MA20P-U
MT85P	MA20P-U
N43	IWF20
R850	W22FSR
R1000	W24FSR
R1000L	W24ESR-U
RC30LS	W14EPR-U
RC32LS	W16EPR-U
RC32LS5	W16EPR-U11
RC42S	W20FPR-U
RC52LJS	T20EPR-U
RC52LJS5	T20EPR-U
RC52LS	W20EPR-U
RC52LS5	W20EPR-U11
RC52LZ3EX	W20EPBR-S
RC52LZE	J16CR-U
RC58LZ3EX	W20EPBR-S
RC62HJSDP	PT16VR13
RC62LJS	T20EPR-U
RC62LJS5	T20EPR-U
RC62LS	W20EPR-U
RC62LS5	W20EPR-U11
RC62S	W22FPR-U
RC72LJS	T22EP-U
RC72LJS2	T22EP-U

Свечи зажигания | Таблица взаимозаменяемости

EYQUEM/KLG	DENSO
RC72LJS3	T22EP-U
RC72LJS5	T22EP-U
RC72LS	W22EPR-U
RC72LS5	W22EPR-U11
RC82LS	W22EPR-U
RC82LS5	W22EPR-U11
RFC32LZ5	K16R-U11
RFC42LS	Q16PR-U
RFC42LS2E	K16TNR-S9
RFC42LS5	Q16PR-U11
RFC42LS6	Q16PR-U15
RFC42LZ2E	K16TNR-S9
RFC50LZ2E	K16TNR-S9
RFC52LS	Q20PR-U
RFC52LS2E	K20TXR
RFC52LS3	K20PBR
RFC52LS5	Q20PR-U11
RFC52LSP	K20TXR
RFC52LSP	PK20PR11
RFC52LZ3EX	K20PBR-S10
RFC52LZDP6	PK20R13
RFC52LZE	K16R-U
RFC57LS3	K20PBR
RFC58LS	Q20PR-U
RFC58LS2E	K20TXR
RFC58LS3	K20PBR
RFC58LS5	Q20PR-U11
RFC58LSP	K20TXR
RFC58LSP	PK20PR11
RFC58LZ	Q20PR-U
RFC58LZ2	K20TNR
RFC58LZ2E	K20TXR
RFC58LZ3EX	K20PBR-S10
RFC58LZ5	K20R-U11
RFC58LZDP	PK20PR-P8
RFC58LZE5	KJ20CR-L11
RFC58LZK	K20PR-U
RFC62LS	Q22PR-U
RFC62LS3	K22PBR-S
RFC62LS3X	K22PBR-S
RFC62LS5	Q22PR-U11
RFC62LZ3EX	K22PBR-S
RFC82LS	Q22PR-U
RFC82LS3	K22PBR-S
RFC82LS5	Q22PR-U11
RFN42LZG5	QJ16AR-U
RFN52HZ	K16HPR-U11
RFN52HZ3A	IKH16
RFN52LZ	K20PR-U
RFN52LZDPF5	PKJ16CR-L11
RFN58HZ	K20HR-U
RFN58LZ	K20PR-U
RFN62LZ	K22PR-U
RKC52JS	MA20PR-U
RKC62JS	MA20PR-U
T30	U20FS-U
T70	U22FS-U
T90	U24FS-U
T850	U22FS-U
TW270	X20FS-U
TW275	X20FS-U
TW280	X24FS-U
TWE270	X24ES-U
TWE275	X27ES-U
XC30LS	W14EPR-U
XC32LS	W16EPR-U
XC42S	W20FPR-U
XC52LS	W16EPR-U
XC62LJS	T20EPR-U
XC62LS	W20EPR-U
XC62S	W22FPR-U
XC72LJS	T22EP-U
XC72LS	W22EPR-U

EYQUEM/KLG	DENSO
XFC62LS	Q22PR-U
XFC82LS	Q22PR-U
XKC52JS	MA20PR-U
XKC62JS	MA20PR-U

HKS	DENSO
DR50	IK01-31
DR55	IK01-34
F55RE	IRE01-34
R45	IQ01-27
R45i	IK01-27
R45RE	IRE01-27
R50	IQ01-31
R50i	IK01-31
R50RE	IRE01-31
R55	IQ01-34
R55i	IK01-34
R55RE	IRE01-34
R525RE	IRE01-32
S30	IQ20
S30i	IK20
S35	IQ22
S35C	IW22
S35G	IW22
S35i	IK22
S40	IQ24
S40G	IW24
S40i	IK24
S40X	IXU24
S45	IQ27
S45G	IW27
S45i	IK27
S45X	IXU27
S50	IQ31
S50i	IK31
S55	IQ34
S55i	IK34

ISKRA	DENSO
F20	W14F-U
F45P	W14FP-U
F50	W16FS-U
F55P	W16FP-U
F55PRS	W16FPR-U
F55PS	W16FP-U
F65CP	W20FP-U
F65CPR	W20FPR-U
F65P	W20FP-U
F65PR	W20FPR-U
F65PRS	W20FPR-U
F65PS	W20FP-U
F70	W20FS-U
F75	W20FS-U
F75RS	W20FSR-U
F75S	W20FS-U
F80	W22FS-U
F80C	W22FS-U
F80S	W22FS-U
F85CP	W20FP-U
F85P	W20FP-U
F85PS	W20FP-U
F95P	W22FP-U
F95PS	W22FP-U
F100	W24FS-U
F100RS	W24FSR
F100S	W24FS-U
FE35P	W14EP-U
FE45P	W16EP-U
FE50	W16ES-U
FE55P	W16EP-U
FE55PRS	W16EPR-U
FE55PS	W16EP-U
FE55PTRS	W16ETR-S

ISKRA	DENSO
FE55PTS	W16EPB10
FE65CP	W20EP-U
FE65CPD	W20EPB
FE65CPR	W20EPR-U
FE65PR	W20EPR-U
FE65PRS	W20EPR-U
FE65PS	W20EP-U
FE65PTRS	W20EPBR-S
FE65PTS	W20EPB
FE70	W20ES-U
FE75	W22ES-U
FE75RS	W22ESR-U
FE75S	W22ES-U
FE80	W24ES-U
FE80RS	W24ESR-U
FE80S	W24ES-U
FE85CP	W22EP-U
FE85CPR	W22EPR-U
FE85CPR-11	W22EPR-U11
FE85P	W22EP-U
FE85PR	W22EPR-U
FE85PR-11	W22EPR-U11
FE85PRS	W22EPR-U
FE85PS	W22EP-U
FE85PTRS	W22EPB
FE85PTS	W22EPB
FE95CP	W24EP-U
FE95CPR	W24EPR-U
FE95P	W22EP-U
FE95PR	W22EPR-U
FE100	W27ES-U
FE100RS	W27ESR-U
FE100S	W27ES-U
FE125P	W20EP-U
FE135P	W22EP-U
FE145P	W24EP-U
FE155P	W24EP-U
FE220	W27ES-U
FET55PRS	T16EPR-U
FET55PS	T16EPR-U
FET65P	T20EP-U
FET65PRS	T20EPR-U
FET65PS	T20EP-U
FET75CP	T22EP-U
FET75CPR	T22EP-U
FET75P	T22EP-U
FET75PRS	T22EP-U
FET75PS	T22EP-U
FS20	W9-U
FS30	W14-US
FS30LM	W14LM-US
FS30LMR	W14LMR-US
FS35P	W14P-U
FS45P	W16P-U
FS50	W16S-U
FS50C	W20M-US
FS55P	W20P-U
FS70	W20S-U
FS70C	W20MP-U
FS75	W22S-U
FS75C	W22MP-US
FS75H	W22S-U
FS100	W24S-U
FS100H	W27S-U
FSC50	W20M-US
FSC50P	W20MP-U
FSC50R	W20MR-U
FSC70P	W20MP-U
FSC75CP	W22MP-US
FSC75CPR	W22MPR-U
FSC75P	W22MP-US
FT55P	T16P-U
FT65P	T20P-U

ISKRA	DENSO
FT65PR	T20PR-U
FT65PS	T20P-U
FT85P	T20P-U
GT4S	W16P-U
GT4T	MA16P-U
GT5	W16FP-U
GT5L	W16EP-U
GT6	W20FP-U
GT6L	W20EP-U
GT6T	MA20P-U
GT7	W22FP-U
GT7L	W22EP-U
GT8L	W24EP-U
M50	M14
M60	M17
M75	M22
M80	M24S
MT45P	MA16P-U
MT55P	MA16P-U
MT65CP	MA20P-U
MT65P	MA20P-U
MT65PRS	MA20PR-U
MT65PS	MA20P-U
MT75P	MA20P-U
MT85P	MA20P-U
SFE55LDRS	K20TXR
SFE55LRS	KJ16CR-L11
SFE55LS	KJ16CR-L11
SFE55PRS	Q16PR-U
SFE55PS	Q16P-U11
SFE55PTRS	K20PBR-S10
SFE55PTS	K20PBR
SFE65CPR	Q20PR-U
SFE65LDRS	K20TXR
SFE65LDS	K20TXR
SFE65LRS	KJ20CR-L11
SFE65LTS	K20PBR
SFE65PRS	Q20PR-U
SFE65PS	Q20P-U
SFE65PTRS	K20PBR
SFE65PTS	K20PBR
SFE85CPR	Q22PR-U
SFE85LDRS	K20TNR
SFE85LTS	K22PB
SFE85PRS	Q22PR-U
SFE85PS	Q22P-U
SFE85PTRS	K22PBR-S
SFE85PTS	K22PB
T30	U20FS-U
T70	U22FS-U
T90	U24FS-U
TW270	X20FS-U
TW275	X20FS-U
TW280	X24FS-U
TWE270	X24ES-U
TWE275	X27ES-U

LOGGE	DENSO
2HL	W22EP-U
2HLD	Q22P-U
2HLDR	K22PBR-S
2HLN	W22ES-U
3HLN	W24ES-U
25HL	W22EP-U
25HLD	Q22P-U
B4Y	T22EP-U
B6Y	T20EP-U
B6YR	T20EPR-U
CNY	W16FP-U
HBANC	W20M-US
HBANCY	W20MPR-U10
HBLT	T20EP-U
HL	W20EP-U

LODGE	DENSO
HLD	Q20P-U
HLT	T22EP-U
L4Y	W22EP-U
L4YR	W22EPR-U
L5	W22ES-U
L6Y	W20EP-U
L6YR	W20EPR-U
M5Y	Q22P-U
M5YR	Q22PR-U
M6Y	Q20P-U
M6YR	Q20PR-U
R49	IWF24
R50	IWF24
R51	IWF27
RL47	IW24
RL49	IW27
RL51	IW31
RL52	IW34
S3	W24FS-U
S5	W22FS-U
S6	W20FS-U
S6Y	W20FP-U
S6YR	W20FPR-U

MAGNETI MARELLI	DENSO
7LC	Q20P-U
7LC1R	Q20PR-U11
7LCR	Q20PR-U
7LPR	Q20PR-U
8LC	Q22P-U
8LCR	Q22PR-U
8LDCR	PT16VR13
8LPR	Q22PR-U
9LC	Q22P-U
75LMCR	K20TNR
AW5C	W20M-US
AW56C	W20M-US
CM3N	M14
CM4N	M17
CM5N	M17
CM6N	M22
CU7N	U20FS-U
CW2C	W9-U
CW2CJ	W9-U
CW2L	W9EP
CW2N	W9FP
CW3C	W9-U
CW3CJ	W9-U
CW3L	W9EP
CW3N	W9FP
CW4C	W14-US
CW4CJ	W14-US
CW4CP	W14P-U
CW4L	W14E
CW4LP	W14EP-U
CW4N	W14F-U
CW5C	W16S-U
CW5CP	W16P-U
CW5L	W16ES-U
CW5LP	W16EP-U
CW5LS	W16ES-U
CW5LSZ	W16ES-U
CW5N	W16FS-U
CW5NJ	W16FS-U
CW5NP	W16FP-U
CW5NR	W16FSR
CW5NS	W16FS-U
CW6C	W16S-U
CW6CE	W20M-US
CW6CJ	W16S-U
CW6L	W16ES-U
CW6LP	W16EP-U
CW6LR	W16ESR-U

MAGNETI MARELLI	DENSO
CW6LS	W16ES-U
CW6LSZ	W16ES-U
CW6N	TR20
CW6N	W20FS-U
CW6NE	W20M-US
CW6NJ	W20M-US
CW6NP	W20FP-U
CW6NPR	W20FPR-U
CW6NR	W20FSR-U
CW7C	W20S-U
CW7L	W20ES-U
CW7LCR	Q20PR-U
CW7LJ	W20ES-U
CW7LP	W20EP-U
CW7LPH	W20EP-U
CW7LPR	W20EPR-U
CW7LR	W20ESR-U
CW7N	W20FS-U
CW7NJ	W20FS-U
CW7NP	W20FP-U
CW7NPR	W20FPR-U
CW7NR	W20FSR-U
CW8CJ	W22S-U
CW8L	W22ES-U
CW8LCR	Q22PR-U
CW8LJ	W22ES-U
CW8LP	W22EP-U
CW8LPR	W22EPR-U
CW8LPS	W22EP-U
CW8N	TR22
CW8N	W22FS-U
CW8NP	W22FP-U
CW8NR	W22FSR
CW9L	W24ES-U
CW9LP	W24EP-U
CW9N	W24FS-U
CW9NJ	W24FS-U
CW10L	W27ES-U
CW10N	W27FS-U
CW11L	W27ES-U
CW12L	IW31
CW12N	W31FS
CW12NV	SF-50
CW13L	W31ES-U
CW14L	W31ES-U
CW15L	IW34
CW25N	W9FP
CW55N	W16FS-U
CW67L	W20ES-U
CW67LP	W20EP-U
CW67N	TR20
CW67N	W20FS-U
CW67NR	W20FSR-U
CW67P	W20EP-U
CW75LP	W20EP-U
CW78L	W20ES-U
CW78LP	W20EP-U
CW78LPR	W20EPR-U
CW78LPS	W20EPR-S11
CW89LP	W22EP-U
CW101L	W27ES-U
CWC6NJ	W16FS-U
CWC7NJ	W20FS-U
CWC9NJ	W24FS-U
CWC12NJ	W31FS
CWC67NJ	W20FS-U
CWF11L	IW27
CWP7L	IW20
CWP7N	IWF20
CWP8N	IWF22
CWP9L	IW24
CWP9N	IWF24
CWP10L	IW27

MAGNETI MARELLI	DENSO
CWP10N	IWF27
CWP11L	IW31
CX6N	X20FS-U
CX8L	X22ES-U
DW4CJ	W14LM-US
DW4CJR	W14LMR-US
F4LC	W16EPR-U
F4LCR	W16EPR-U
F6LMC1R	W20EPBR-S
F6NC	W16FP-U
F6NCR	W16FPR-U
F7CN	TR20
F7CN	W20FS-U
F7LC	W20EP-U
F7LCR	W20EPR-U
F7NC	W20FP-U
F7NCR	W20FPR-U
F8LC	W22EP-U
F8LCR	W22EPR-U
F8LDCR	W22EPR-U
F45LCR	W16EPR-U
F45LDCR	W16EPR-U
F75LMC1R	W20EPBR-S
FC6N	W16FS-U
FC7N	TR20
FC7N	W20FS-U
FC8L	W22EP-U
FC9L	W24EP-U
FL7LCR	W20EPR-U
FL7MCR	W20EPBR-S
FL8LCR	W22EPR-U
FL8LNCR	W20EXR-U
L7LCD1R	Q20PR-U11
L7LCR	Q20PR-U
L7LDCR	K20PR-U
L7MCR	K20PBR
L8LCR	Q22PR-U
L9LPCPR	PK22PR8
L10BPCPR	IU22
L10CR	XU24EPR-U
L10DCR	XU24EPR-U
SW5C	T20M-U
T7LC	T20EP-U
T7LCR	T20EPR-U
T8LC	T22EP-U
T8LCR	T22EP-U
T8LDC	T22EP-U
TM2NP	MA16P-U
TM3NP	MA16P-U
TM4NP	MA20P-U
TW4LP	T16EPR-U
TW5NP	T16P-U
TW6NP	T16P-U
TW7LP	T20EP-U
TW7LPR	T20EPR-U
TW7NP	T20P-U
TW78LP	T20EP-U
TW78LPR	T20EPR-U
TW78NPR	T20PR-U

MARCHAL	DENSO
35	W20FS-U
35/1	W20FP-U
35/1B	W20FP-U
35/1D	W20FP-U
35/36D	W20FP-U
35/36P	W20FP-U
35/36R	W20FP-U
35B	W20FS-U
35C	W20S-U
35CM	W20S-U
35HA	W20EP-U
35HS	W20ES-U

MARCHAL	DENSO
35M	W20FS-U
35P	IWF20
35S	W22FS-U
36	W20FS-U
36B	W16FS-U
36C	W14-US
36CM	W16S-U
36D	W16FS-U
36HS	W16ES-U
36M	W16FS-U
36P	IWF16
37S	W16FS-U
M101	T20EPR-U
M103	W20FP-U
M104	T22EP-U
M123	Q20PR-U
M127	W20EPR-U
M132	K20TNR-S
V6N	W16FS-U
V36A	W16FS-U

MOTORCRAFT	DENSO
A2NX	W22M-US
A3NX	W22M-US
A3X	W20S-U
A5	W16S-U
A5X	W16S-U
A7	W14-US
A7LM	W14LM-US
A7NX	W20M-US
A7X	W14-US
A9	W9-U
A9X	W9-U
A11	W9-U
A11NX	W14M-US
A11X	W9-U
A21X	W24S-U
A22	W20P-U
A22NX	W22MP-US
A32	W20P-U
A42	W16P-U
A52	W14P-U
A82	W9P-U
A901	W27S-U
AE1C	W22FS-U
AE1X	W22FS-U
AE2C	TR22
AE2C	W22FS-U
AE2X	W22FS-U
AE3	W20FS-U
AE3C	W20FS-U
AE3X	W20FS-U
AE4	W16FS-U
AE4X	W16FS-U
AE6	W14F-U
AE22	W22FP-U
AE22C	W20FP-U
AE23	IWF24
AE32	W20FP-U
AE32C	W20FP-U
AE42	W16FP-U
AE42C	W16FP-U
AE62	W9FP
AE091	IWF27
AE901	W24FS-U
AE901X	W24FS-U
AE903	IWF27
AER4	W16FSR
AER6	W14FR-U
AER22C	W22FPR-U
AER32	W20FPR-U
AES4C	W16FS-U
AF3NX	T22M-U

Свечи зажигания | Таблица взаимозаменяемости

MOTORCRAFT	DENSO
AF5NX	T20M-U
AF22	T20P-U
AF32	T20P-U
AF42	T16P-U
AF52	T16P-U
AF701	ITF27
AF901	ITF24
AG1	W24ES-U
AG1C	W24ES-U
AG1X	W22ES-U
AG2	W22ES-U
AG2C	W22ES-U
AG2X	W22ES-U
AG3	W20ES-U
AG3C	W20ES-U
AG3X	W20ES-U
AG4	W16ES-U
AG5	W16ES-U
AG9	W14E
AG12	W24EP-U
AG12C	W24EP-U
AG22	W22EP-U
AG22C	W22EP-U
AG22CT	W20EPB
AG23	IW24
AG32	W20EP-U
AG32C	W20EP-U
AG32CT	W20EPB
AG32CT1	W20EPB
AG34	W20EX-U
AG42C	W16EP-U
AG44CU	W16EX-U
AG52	W14EP-U
AG54	W14EX-U
AG82	W9EP
AG203	IW34
AG303	IW34
AG403	IW31
AG603	IW27
AG701	W27ES-U
AG701C	W27ES-U
AG701X	W27ES-U
AG901	W24ES-U
AG901C	W24ES-U
AG901CU	W24ES-U
AG901X	W24ES-U
AG902	W24EP-U
AG903	IW27
AGF12C	T22EP-U
AGF22	T20EP-U
AGF22C	T20EP-U
AGFS22C1	T20EP-U
AGFS22FE13J	IT20
AGFS32C1	T20EP-U
AGN42	W16EX-U
AGP12C	Q22P-U
AGP22C	Q20P-U
AGP22CD	Q20P-U
AGPR12C	Q22PR-U
AGPR12PP	PK20PR-P11
AGPR12PP11	PK20PR-P11
AGPR12PP8	PK20PR-P8
AGPR22C	Q20PR-U
AGPR22C1	Q20PR-U11
AGPR22CD	Q20PR-U
AGPR22CD1	Q20PR-U11
AGPR22PP	PK20PR11
AGPR22PP8	PK20PR-P8
AGPR22PPJ	PK20PR11
AGPR32C	Q20PR-U
AGPR32C1	Q20PR-U11
AGPR32CD	Q20PR-U
AGPR32CD1	Q20PR-U11

MOTORCRAFT	DENSO
AGPR32PD	PK16PR-P11
AGPR601P	IK31
AGPR701C	IK27
AGPR702C	IK27
AGPR901C	IK24
AGPR901C1	IK24
AGPR902C	IK24
AGPR902C1	K24PR-U11
AGPR902P	IK22
AGR2C	W22ESR-U
AGR12	W24EPR-U
AGR12C	W24EPR-U
AGR16C	W25EBR
AGR21	W20ESR-U
AGR22	W22EPR-U
AGR22C	W22EPR-U
AGR31	W20ESR-U
AGR32	W20EPR-U
AGR32C	W20EPR-U
AGR34CU	W20EXR-U
AGR34CU11	W20EXR-U11
AGR42	W16EPR-U
AGR42C	W16EPR-U
AGR44C1	W16EXR-U11
AGR44CU	W16EXR-U
AGR47CU11	J16AR-U11
AGR52	W14EPR-U
AGR52-6	W14EXR-U15
AGRF12C	T20EPR-U
AGRF22	T20EPR-U
AGRF22-6	T20EPR-U15
AGRF22C	T20EPR-U
AGRF22C1	T20EPR-U
AGRF22CD	T20EPR-U
AGRF22PP	PT16EPR-L13
AGRF32-6	T16EPR-U15
AGRF32C1	T16EPR-U
AGRF42	T16EPR-U
AGRF42C1	T16EPR-U
AGRF42C-6	T16EPR-U15
AGS32C	W16EXR-U
AGS32C1	W16EXR-U11
AGSF22C	T20EPR-U
AGSF22FCM	PT16EPR-L13
AGSF22FM1	PT16EPR-L13
AGSF22IPJ	IT20
AGSF22PP	PT16EPR-L13
AGSF22PPJ	IT20
AGSF24C	T20NR-U11
AGSF32PM	PT16EPR-L13
AGSF34C	T20NR-U11
AGSF42	T16EPR-U
AGSP32PP	PK16R11
AGSP33C	KJ16CR11
AL5	W16LS
AL5X	W16LS
AL7	W14L
AL7C	W14L
AL7X	W14L
AL9	W14L
AL9X	W14L
AL11	W14L
AR31	W20SR-U
AR32	W20PR-U
AR42	W16PR-U
AR42-6	W16PR-U
AR52	W14PR-U
AR52-6	W14PR-U
AR82	W9PR-U
AR82-6	W9PR-U
AR82-8	W9PR-U
ARF3	T20R-U
ARF3-6	T20R-U

MOTORCRAFT	DENSO
ARF3C	T20R-U
ARF4	T20R-U
ARF4-6	T20R-U
ARF6	T16R-U
ARF8	T16R-U
ARF8-6	T16R-U15
ARF22	T20PR-U
ARF22C	T20PR-U
ARF32	T20PR-U
ARF32-6	T20PR-U15
ARF32C-6	T20PR-U15
ARF42	T16PR-U
ARF42-6	T16PR-U15
ARF42-8	T16PR-U15
ARF42C-6	T16PR-U15
ARF52	T16PR-U
ARF52-6	T16PR-U15
ARF52-8	T16PR-U15
ARF62	T14PR-U
ARF62-6	T14PR-U15
ARL5	W16LS
ARL8	W14L
AS4C	W20SR-U
AS42C	W20PR-U
AS52C	W16PR-U
ASF32	T20PR-U
ASF32C	T20PR-U
ASF32C-6	T20PR-U15
ASF32M	T20PR-U
ASF32P	ITF20
ASF42	T16PR-U
ASF42C	T16PR-U
ASF42C-6	T16PR-U15
ASF42P	ITF16
ASF52	T16PR-U
ASF52C	T16PR-U
AT1	W27S-U
AT2	W24S-U
AT3	W20S-U
AT4	W16S-U
AT6	W14-US
AT8	W14-US
AT10	W9-U
AT42	W14-US
ATL3	W16LS
ATL4	W16LS
ATL8	W14L
AV1X	W22FS-U
AV2X	W20FS-U
AV4	W16FS-U
AV6	W14F-U
AV23	IWF24
AV091X-4	W27FS-U10
AV701CU10	W27FS-U10
AV903	W24FS-U
AVKO	SF-50
AVKOD	SF-51
AVZKO	SF-10
AWRF32	T20EPR-U
AWRF32-5	T20EPR-U15
AWRF42	T16EPR-U
AWSF22C	T20EPR-U
AWSF22FM	PT16EPR-L13
AWSF22FS	PT16EPR-L13
AWSF24	T20NR-U11
AWSF24C	T20NR-U11
AWSF32	T20EPR-U
AWSF32C	T20EPR-U
AWSF32E	PT16EPR-L13
AWSF32EG	PT16EPR-L13
AWSF32F	PT16EPR-L13
AWSF32FM	PT16EPR-L13

MOTORCRAFT	DENSO
AWSF32P	PT16EPR-L13
AWSF32PM	PT16EPR-L13
AWSF32PP	PT16EPR-L13
AWSF34	T20NR-U11
AWSF34C	T20NR-U11
AWSF42	T16EPR-U
AWSF42C	T16EPR-U
AWSF42C-6	T16EPR-U15
AWSF42EE	PT16EPR-L13
AWSF42P	PT16EPR-L13
AWSF42PP	PT16EPR-L13
AWSF44	T16NR-U11
AWSF44C	T16NR-U11
AWSF52	T16EPR-U
AWSF52C	T16EPR-U
AWSF54	T16NR-U11
AWSF54C	T16NR-U11
AWSFA32C	T20EPR-U
AYFS22C	T16VR-U10
AYFS22CB	T16VR-U10
AYFS22FE1J	ITV20
AYFS22FPM	PT16VR13
AYFS22PP	PT16VR13
AYFS22PP1	PT16VR13
AYFS32CJ	T16VR-U10
AYFS092FEC	ITV24
AYRF22PP	PT16VR13
AZ2	W24S-U
AZ3	W20S-U
AZ9	W9-U
AZFS22C	T16VR-U10
AZFS22FE	PT16VR13
AZFS22PP	PT16VR13
AZFS32FE	PT16VR13
B2W	M24S
B3W	M22
B3X	M22
B4X	M22
B6W	M17
B8X	L14-U
BF22	MA20P-U
BF22C	MA20P-U
BF22CX	MA20P-U
BF22X	MA20P-U
BF32	MA20P-U
BF32C	MA20P-U
BF32X	MA20P-U
BF42	MA16P-U
BF82	MA16P-U
BF82C	MA16P-U
BF92	MA9P-U
BRF6	MA16PR-U
BRF22	MA20PR-U
BRF22C	MA20PR-U
BRF22CX	MA20PR-U
BRF22X	MA20PR-U
BRF31	MA20PR-U
BRF31-4	MA20R-U
BRF32	MA20PR-U
BRF32C	MA20PR-U
BRF32C1	MA20PR-U
BRF32X	MA20PR-U
BRF42	MA16PR-U
BRF82	MA16PR-U
BSF3	MA20PR-U
BSF6	MA16PR-U
BSF31	MA20PR-U
BSF31-4	MA20R-U
BSF42	MA16PR-U
BSF42C	MA16PR-U11
BSF44C	MA20PR-U
BSF44P	MA20PR-U

Свечи зажигания | Таблица взаимозаменяемости

MOTORCRAFT	DENSO
BSF82	MA16PR-U
BSF92	MA9PR-U
BT2	M24S
BT3	M22
BT4	M22
BT6	M17
BT8	M14
BT9	M14
BT10	L14-U
BTF6	MA16P-U
BTF31	MA20P-U
BTF42	MA16P-U
BTRF42	MA16PR-U
BTS8	L14-U
HG2	X24ES-U
HG22	X24EP-U9
HG22C	X24EP-U9
HV2	X24FS-U
HV3	X20FS-U
HV22	X20FS-U
PTR6F-13	IT20
PV2	U22FS-U
PV3	U20FS-U
VW16R-A13	VW16R-A13

NGK	DENSO
0005	T16VR-U10
206-209	IK24
206-210	IK24
206-215	IWF20
206-216	IWF22
206-217	IWF24
206-218	IW16
206-219	IW20
206-220	IWF20
206-221	IW22
206-222	IWF22
206-223	IW31
206-224	IW24
206-225	IWF24
206-226	IW27
206-227	IU22
206-229	IUF22
206-230	IUF22
206-231	IUH24
206-232	IU24
206-233	IUF24
206-234	IUH27
206-235	IU27
206-236	IX27
206-237	IX22B
206-238	IX24B
206-239	IX27B
206-240	IX24
1010	M17
1013	VKA20
1015	W24ES-U
1028	W14EX-U
1029	W20MPR-U10
1030	IX24B
1041	QJ20CR11
1046	W20FP-L
1047	W24FPR-L
1048	T16EPR-U
1049	IT24
1052	W20FS-U
1059	IXU01-31
1063	IW01-32
1068	X20EPR-U9
1071	MA20PR-U
1072	IXU01-34
1080	Q20P-U11
1085	IT27

NGK	DENSO
1086	Q14R-U11
1087	W22EX-U
1088	Q16-U11
1089	Q22PR-U11
1090	W20FSR-U
1092	W22FPR-U
1093	W22FP-U10
1094	T22EP-U
1095	Q22PR-U11
1096	W14EXR-U11
1097	W14E
1098	W22FSR
1099	Q16P-U11
1100	W22EX-U
1110	M22
1111	W22ES-U
1117	X24ES-U
1125	IW22
1127	T14PR-U
1128	W20ETR-L
1134	W24FSR-U10
1142	W22EPR-U
1143	W14EXR-U11
1144	W22EX-U
1145	Q16PR-U
1146	Q20R-U
1147	W9LM-US
1148	Q16PR-U11
1149	W22EX-U
1152	IQ27
1155	IW01-32
1157	W24FSR-U10
1179	IXU22
1180	W16EPR-S11
1183	T20EPR-U
1199	S-31A
1210	M24S
1212	W20EP-U11
1228	W14LM-US
1230	IX27B
1243	PQ16R
1252	S-29A
1262	IW24
1263	W20EPB
1265	IW27
1266	Q16R-U
1267	Q22PR-U11
1268	T22MP-U
1269	Q20PR-U
1270	T20MP-U
1271	Q22PR-U11
1272	Q22PR-U
1273	Q16PR-U11
1275	U24ESR-N
1283	K22PR-U11
1284	IAE01-34
1297	Q20PR-U
1299	X31ETR
2001	IAE01-34
2002	IAE01-32
2003	IAE01-34
2004	IAE01-32
2023	W22EPR-U
2027	W20M-US
2042	T20EP-U
2046	IW01-24
2055	IW34
2056	Q22PR-U
2059	Q22PR-U11
2074	QJ16AR-U
2075	K20PBR
2077	IW01-32
2078	K22PB

NGK	DENSO
2086	U24FSR-U
2087	K16R-U
2095	K22TNR-S
2097	PQ16R
2108	W27ES-U
2114	IWM01-34
2120	X24ES-U
2128	W14EXR-U
2129	TR22-10
2130	IX22B
2139	T16PR-U11
2141	Q22PR-U11
2142	U27FER9
2144	T20M-U
2145	IW29
2147	SF-50
2150	IW01-24
2152	IXU01-27
2153	IW01-27
2158	IW27
2159	IQ24
2164	K22PBR-S
2168	U24FS-U
2170	X27ETR
2171	IW34
2173	SF-51
2176	IW01-27
2184	IW31
2185	IQ27
2191	IW01-34
2193	U22FER9
2197	K20PBR
2199	IW31
2202	IX24B
2204	X27ESR-U
2210	MA20PR-U
2212	W20EP-U11
2213	K20TNR-S
2215	PK20R8
2222	J16AY
2223	T16EPR-U
2224	T16R-U15
2230	T14PR-U
2242	IX27
2249	K20R-U
2254	IWF27
2262	KJ16CR-L11
2264	W9EXR-U
2265	IXU24
2268	W20EPR-U
2270	K22PR-U
2271	PK16R11
2285	W16EP-U
2287	W16EPB10
2288	K20TXR
2296	PT16VR13
2300	PK16R11
2311	W22ES-U
2319	W20S-U
2321	T20NR-U11
2327	T20EPR-U15
2329	W25EDR14
2330	Q20PR-U
2341	PK20PR-P11
2351	Q14R-U11
2354	IWM01-31
2355	K16R-U11
2357	W22EP-U
2359	T16EPR-U15
2360	U31ETR
2364	W16EP-U
2374	ITF24
2378	Q14R-U11

NGK	DENSO
2380	PK22PR-L11S
2382	K16PR-U11
2387	K22PR-U11
2391	K16PR-L11
2396	IW01-32
2397	K20PBR-S10
2399	W31FS
2400	P22PR8
2409	U14FSR-UB
2411	W24ES-U
2412	W22EP-U
2417	W20FS-U
2420	X27ES-U
2421	W22FS-U
2422	SF-50
2423	T16PR-U
2430	U14FSR-UB
2434	IWM27
2443	J16CR-U
2451	T16PR-U15
2457	IW31
2460	K16PR-U
2467	PT16VR13
2470	W20EPBR-S
2495	IU01-27
2513	PK20PTR-S9
2522	SF-10
2526	K16R-U11
2527	T14PR-U15
2528	W22ES-U
2547	T20EPR-U
2550	PK20R13
2556	X24ESR-U
2591	IAE01-32
2610	MA16P-U
2611	W27ES-U
2621	IWF24
2622	SF-50
2623	T20PR-U
2630	W24FP-U
2633	W20FPR-U10
2634	IWF24
2637	W16PR-U
2641	XU27EPR-U
2642	W14EXR-U13
2647	PK16PR-L11
2659	IW01-31
2671	IW24
2672	IUF24
2675	X20ESR-U
2680	W20M-US
2684	PK20PR11
2697	IWM01-32
2702	IQ01-24
2710	MA20P-U
2712	W22EP-U11
2720	X31ES-U
2721	IWF27
2727	T14PR-U15
2734	IX22
2737	QJ20CR11
2738	IW16
2740	IWF20
2741	IW01-32
2743	PK20PR-P11
2751	W14FR-L
2755	W20EPR-U
2756	K20PR-U11
2761	PK16PR11
2776	PK22PR8
2777	IW01-24
2781	IK24
2788	IAE01-32

NGK	DENSO
2789	K20PBR-S10
2790	IA01-34
2792	W22FS-U
2813	IW01-32
2821	IW24
2822	W14EXR-U13
2825	IX22
2828	W16EXR-U
2834	IX27
2842	IX22B
2848	K20TNR
2850	IX24
2862	Y31FER-C
2867	PK16R11
2871	X27ESR-U
2872	IX24B
2874	U16FSR-U
2876	W20EPBR-S
2877	W22ES-U
2880	IW01-24
2885	PT16EPR-L13
2887	X16EPR-U9
2890	K20TXR
2910	MW17
2911	W14P-U
2912	W24EP-U
2921	W20EAR
2922	MA20PR-U
2923	X24ESR-U
2924	T16PR-U11
2927	T20R-U
2929	W22EDR14
2933	IX24B
2938	IWF22
2941	J16CR-U
2946	RU01-31
2950	PQ16R8
2952	IQ01-27
2954	IW01-27
2963	W20MP-U
2975	KJ22CR-L11
2978	PK20R11
2983	U20FSR-U
2989	MA20P-U
2990	W16PR-U
3000	PK16PR11
3001	IW01-24
3010	M22
3011	W16P-U
3014	W24FS-U
3020	M14
3025	IX24
3028	W16EXR-U11
3035	W24EMR-C
3044	IK27
3045	K20PBR-S10
3061	IU24
3100	PK20PR-P8
3110	W9-U
3111	W20P-U
3112	W14L
3122	MA16PR-U
3123	X22ESR-U
3124	T16PR-U15
3129	W27EDR14
3130	W24ESR-V
3132	Q20PR-U11
3133	W24FPR-U10
3141	PK20PR-L11
3146	X22EPR-U9
3153	W16EXR-U
3154	W16EPR-U11
3161	IU24

NGK	DENSO
3165	IU01-34
3169	IK24
3172	W20EPBR-S
3174	IU01-27
3177	T20EPR-U
3180	W24FPR-U10
3181	X16EPR-U9
3188	X27ETR
3191	RU01-34
3194	W27ESR
3199	PK20PTR-S9
3200	P22PR8
3201	W22MP-US
3210	W14-US
3211	W9FP-UL
3212	W16LS
3228	U20FS-U
3230	W27ESR-V
3232	W16EKR-S11
3236	IW01-24
3239	W16EPR-U
3240	PK20R11
3245	IW01-27
3252	W27EMR-C
3253	IQ01-31
3256	IU27
3261	IW01-32
3271	PKJ20CR-L11
3272	IA01-32
3280	IU01-31
3311	W14FP-UL
3312	W20ES-U
3321	W22EAR
3322	W14FR-U
3323	MA20PR-U
3328	W25EDR14
3330	Q22PR-U
3331	IX27B
3334	IWM01-32
3335	IW24
3336	IQ22
3340	IXU01-27
3344	IT22
3346	T22EP-U
3350	PQ20R
3355	W22EP-U
3360	IU27
3366	RU01-27
3377	W20EPBR-S
3395	IQ31
3410	W14LM-US
3412	T16P-U
3419	IWF20
3430	W24ES-V
3437	X27ESR-U
3440	PK16R11
3452	PK20TR11
3456	IA01-31
3467	W9EP
3470	PK16R11
3472	IXU01-31
3475	T20R-U
3478	U24ETR
3479	PK20PR-P8
3481	XU20EPR-U
3483	X24EPR-U9
3486	U22FER9
3500	PK20PR-P8
3510	W20S-U
3511	W14FP-UL
3512	T20P-U
3521	IU27
3522	W20SR-U

NGK	DENSO
3524	Q16PR-U11
3525	IW31
3526	T22EP-U
3530	W27ES-V
3535	ITF22
3536	K20P-U
3544	IK22
3546	PK20PR-L11
3549	IAE01-34
3557	ITF27
3568	W14MR-U
3570	IW27
3571	IQ27
3573	P16PR11
3577	W20EXR-U11
3579	W22FSR
3583	K20TR11
3584	K20TXR
3611	W14FP-UL
3612	ITF22
3618	IWM01-34
3621	W20EAR
3623	T20EPR-U
3624	T20R-U
3625	IW24
3626	W27FS-U10
3628	W16ETR-S
3630	IW31
3639	W24ESR-U
3641	IXU22
3650	IK24
3672	K20HR-U11
3683	W24ES-U
3684	PK20PR11
3684	W22EPB
3696	K20R-U
3710	W22S-U
3712	T16EPR-U
3717	X27EPR-U9
3720	Q20R-U11
3722	W16FSR
3724	W16ESR-U
3725	W24FPR
3733	IQ22
3738	P20PR11
3741	PKJ16CR8
3764	IK20
3781	W16EP-U
3783	K20PR-U
3784	PT16EPR-L13
3797	IUH24
3809	IQ01-27
3810	W24S-U
3812	T20EP-U
3821	W22EAR
3823	W24FPR-U10
3824	W20ESR-U
3825	IW27
3830	IW31
3836	IW01-31
3837	PQ20R13
3850	W20MR-U
3854	IX27B
3856	ITF27
3857	IRE01-32
3872	IU27
3874	IW01-29
3914	IWF27
3922	W20FSR-U
3923	W24EPR-U
3932	XU22EPR-U
3933	PQ20R8
3935	IW01-27

NGK	DENSO
3943	IU24
3949	IW01-32
3961	W24ESR
3964	K20TXR
3967	K16TR11
3971	P16R
3972	IW24
3974	IK27
3975	W20FP-U
3978	PK22PR-L11S
3979	IQ02-27
3981	IW27
3988	W27ESR-U
4011	Y24FER-C
4014	PK20PR11
4016	IWF27
4028	W16EX-U11
4042	U20FSR-U
4043	KJ14CR-L11
4045	PQ20R
4046	Q20P-U
4055	IW22
4073	K20R-U11
4075	IQ02-24
4076	IW01-32
4079	T20PR-U
4085	IWF20
4110	W14F-U
4111	W16FP-U
4114	W20MPR-U10
4115	PK20PR-L13
4120	Q16R-U11
4121	W22EBR
4122	W22FSR
4123	T16R-U
4128	W20EX-U11
4129	W14E
4133	W14LMR-US
4140	ITF24
4150	IU01-31
4175	IT24
4179	XU24EPR-U
4180	PK22PR8
4193	IAE01-32
4200	W20FSR-U
4210	W16FS-U
4216	RU01-31
4218	IU24
4221	W25EBR
4224	W14EXR-U11
4226	W22M-US
4228	W20EXR-U11
4234	W31EMR-C
4249	W16EXR-U13
4254	IU01-31
4259	IU22
4291	KJ20CR-L11
4296	W20FR-L
4297	X27ETR
4302	PK16TR11
4311	IRE01-34
4319	IXU01-27
4321	W25EAR
4322	W24FSR
4323	T20R-U
4339	XU24EPR-U
4345	W22MPR-U
4363	PKJ16CR-L11
4368	K20R-U11
4370	IQ02-27
4381	W20EXR-U11
4386	T16PR-U15
4388	K20TXR

NGK	DENSO
4392	T16EPR-U
4415	XU22EPR-U
4418	IXU01-27
4424	W16EPR-U11
4425	IWF24
4429	U16FS-U
4430	X24GPR-U
4433	PK20TR11
4435	K16GPR-U11
4450	IU24
4452	W9LMR-US
4457	IW01-31
4461	W20FR-L
4482	IRE01-35
4483	K20TXR
4485	IQ22
4492	IW01-24
4495	W24FPR-U10
4497	PQ20R-P11
4509	U22ESR-N
4510	W20FS-U
4511	W20FP-U
4517	IK02-31
4522	W27FSR
4525	IW24
4528	W27EBR
4533	IUF22
4534	W14EKR-S11
4542	P20R8
4546	IU24
4547	IU31
4548	U27ETR
4549	U22FSR-U
4551	W27FSR-U10
4553	W20FPR-U
4562	W20MP-U
4563	K20PBR
4578	U22ESR-N
4588	PQ16R
4589	SK20R11
4590	IQ02-31
4614	IA01-32
4615	IK27
4618	W9LMR-US
4619	K20PR-U
4623	X16FSR-U
4626	W22MPR-U
4629	U22FS-U
4630	X27GPR-U
4632	W20FPR-L
4635	IWF20
4636	Q16PR-U15
4637	IQ02-31
4638	IW01-34
4639	PK20PR11
4642	PK16PR-P11
4665	T20EPR-U
4666	T20EP-U
4669	W16EP-U
4675	IU27
4684	W31ESR-U
4685	IK22
4691	W16EP-U
4695	U14FSR-UB
4696	PK16PR11
4707	IK27C11
4709	IK27C11
4712	U20FS-U
4722	W16ESR-U
4725	IW27
4728	IW16
4730	X24GPR-U
4735	IXU01-27

NGK	DENSO
4737	W22FSR
4741	IW01-27
4754	IA01-34
4762	T16PR-U
4772	IX27
4778	IUF31A
4783	Q16PR-U
4783	Q16P-U11
4793	PK20PR-P8
4795	XU22EPR-U
4823	X20FSR-U
4824	W20EPR-U11
4830	X27GPR-U
4832	W31ESR-U
4838	W24FPR-U10
4839	W24FPR-U10
4840	IK02-27
4853	PK22PR8
4854	U24ESR-N
4856	K20PR-U
4875	IW16
4876	K20PR-U
4877	PK22PR8
4915	W24FSR
4919	IQ20
4921	W22MP-US
4922	W20ESR-U
4929	X24EPR-U9
4930	Q20P-U
4936	K16GPR-U11
4940	IU01-31
4973	ITF16
4975	K16P-U
4975	Q16P-U11
4984	P20PR8
4985	IAE01-32
4988	IQ31
5006	U27ESR-N
5011	W14FP-UL10
5024	W14FPR-U
5030	Q22P-U
5039	W20EP-U
5044	IW24
5058	IK27
5084	QJ16CR11
5089	P20PR-S11
5096	U22ES-N
5098	W14FPR-UL
5109	IK02-31
5110	W22FS-U
5111	W22FP-U
5122	W22ESR-U
5123	X24FS-U
5126	W24FS-U10
5127	IW31
5128	W22EDR14
5129	X22EPR-U9
5135	K20PBR
5136	IW20
5146	PTJ14R15
5152	IU01-34
5153	IW01-27
5156	W16EPB10
5165	KJ16CR-L11
5170	W24EPR-U
5186	IQ24
5188	K16PR-U11
5196	IW01-27
5201	K22TNR-S
5216	K16TNR-S9
5219	U24FER9
5224	IW01-31
5255	IRE01-27

NGK	DENSO
5256	W20MPR-U10
5273	PT16EPR-L13
5275	PQ20R-P8
5281	IXU01-31
5282	Q20PR-U11
5312	IQ22
5328	W20EPR-S11
5329	X27EPR-U9
5334	T20R-U
5339	W20EPR-U11
5341	PK16R8
5343	W20FPR-U
5344	SK20PR-L9
5360	IQ01-24
5372	P22PR8
5389	IW01-31
5411	W9EP
5422	W24ESR-U
5423	X27ESR-U
5428	W20EPR-S11
5430	IK24
5441	IQ24
5442	IW01-24
5454	U27FER9
5459	PK16PR11
5461	K20PBR-S10
5470	IW16
5483	IRE01-27
5487	IQ27
5492	IXU27
5497	IU01-24
5510	W24FS-U
5516	IQ27
5521	W20ETR-L
5526	SF-10
5531	X20EPR-U9
5539	W24FR-L
5541	W22FPR-U
5542	PK20PR-L11
5545	IX27B
5553	K20PR-U11
5554	IQ27
5555	PK20PR-L11
5558	IQ31
5565	IW22
5573	IW24
5576	IK27
5583	IW01-27
5584	KJ16CR-L11
5585	KJ20CR-L11
5600	U27ETR
5602	IU01-34
5611	W14EX-U11
5623	W14EXR-U
5626	SF-51
5627	IW24
5628	W14M-US
5629	X22EP-U9
5631	IX27B
5637	W20EP-U
5638	W16EPR-U11
5647	IQ31
5649	K20TXR
5666	U24FER9
5667	PK22PR-L11S
5673	IW01-24
5675	K16P-U
5685	W16ETR-S
5692	XU24EPR-U
5722	W27ESR-U
5724	K20PR-L11
5728	W14MR-U
5730	W20EKR-S11

NGK	DENSO
5751	IK01-24
5760	P16PR11
5772	K22TMR11
5798	W9LMR-US
5801	IU01-34
5810	W27FS-U
5811	W14EX-U
5813	IK02-31
5823	W16EXR-U
5824	IWF22
5827	IW27
5829	X24EP-U9
5831	IW34
5835	IAE01-32
5838	PK16PR11
5839	J16CR-U
5851	IU24
5855	IQ22
5860	Q20P-U
5861	RU01-27
5869	Y27FER-C
5879	IW01-34
5880	IW31
5881	K22TNR-S
5882	IU01-27
5913	KJ22CR-L8
5921	W20M-US
5924	IWF24
5927	IW31
5928	W14MP-U10
5929	J16B-U11
5930	J16A-U11
5932	W20EPBR-S
5943	IU27
5944	IWF22
5947	IAE01-34
5950	T20MP-U
5953	W20PR-U
5957	RU01-34
5982	IAE01-34
5998	IXU01-34
6026	W20MP-U10
6028	W14MPR-U10
6029	J16AR-U11
6078	T20EPR-U
6097	K22PR-U
6124	IWF27
6129	Q20PR-U
6130	Q16PR-U
6193	X27ETR
6195	W16ETR-S
6211	W16EX-U
6212	X16FSR-U
6216	IUH27
6221	T20M-U
6222	W16FPR-U
6223	W16EXR-U11
6229	J16BR-U
6234	K16P-U11
6236	K22TNR-S
6237	Q20P-U
6239	IQ31
6240	VKH16
6248	P20PR8
6256	K22PR-L11
6262	Q20PR-U11
6263	U27ESR-N
6264	U31ESR-N
6265	IWF24
6290	PK20PR-P11
6321	W22M-US
6324	IW16
6326	W20FP-U10

Свечи зажигания | Таблица взаимозаменяемости

NGK	DENSO
6328	W14MPR-U10
6334	J16HR-U10
6338	Q22P-U
6354	IX24
6361	IX27
6376	K16HPR-U11
6410	W16ES-U
6411	W16EX-U11
6418	IK20
6419	IUH27
6421	T22M-U
6422	W22FPR-U
6424	IW20
6427	W20EXR-U
6429	J16BR-U11
6431	SF-24
6434	IT27
6436	IXU27
6437	K20PBR-S10
6452	U16FSR-UB
6457	RU01-34
6458	PK20PR-P8
6464	W20EPR-U
6465	K20PR-U11
6466	T20EP-U
6487	IU24
6488	T20EP-U
6511	W16EP-U
6512	X20FS-U
6521	W22M-US
6526	W9EXR-U
6535	U16FSR-UB
6548	U31FER9
6549	IW01-24
6564	IQ24
6587	K24PR-U11
6597	IW16
6629	X27EP-U9
6674	T16EPR-U15
6681	IX24
6687	S22PR-A7
6689	U16FER9
6696	Q16PR-U11
6711	KJ20DR-M11
6715	W24FSR
6726	W20MPR-U10
6729	W24FPR-U10
6741	PK20PR-P11
6742	IWF24
6764	IW20
6801	IW31
6821	U24FS-U
6824	IW24
6832	W22EKR-S11
6837	T20EPR-U
6887	IW01-24
6895	K20TNR
6928	W14EP-U
6950	T16PR-U15
6953	K16PR-U11
6955	U27ESR-NB
6962	K20PR-U
6963	IK24C11
6965	U20ESR-N
6968	IK24C11
6985	IU24A
6988	IK22
6992	K20BR-S10
6993	K20TNR-S
6994	SKJ20DR-M11
7001	IWF24
7003	IW16
7004	U22ETR

NGK	DENSO
7021	W20MP-U
7022	W20FPR-U
7023	U20FSR-U
7028	W21ESR-L11
7031	W22EPR-S11
7035	IW01-27
7038	W14EXR-U
7043	RU01-34
7049	PK16PR11
7050	IW01-34
7051	IW24
7055	W16PR-U
7058	W27ES-C
7067	IWF22
7075	W16EPR-U
7112	X24FS-U
7113	K16HPR-U11
7121	Q20PR-U11
7124	IW27
7148	W27ES-U
7162	X24ESR-U
7164	IT16
7168	XU24EPR-U
7177	ITF16
7204	W24FSR-U10
7210	Q20P-U11
7214	IW16
7222	W14EPR-U
7223	U22FSR-U
7226	W22EPR-U11
7236	IUF24
7237	IX24
7239	IK01-27
7243	IT16
7252	KJ16CR-L11
7254	IW27
7264	W20EPBR-S
7265	W22EPR-U
7270	IW22
7272	ITF16
7273	VKA16
7274	IUF22
7281	W16EPR-U
7300	IT16
7310	W20ES-U
7311	W16EP-U11
7316	IT16
7321	W22MP-US
7324	IW31
7327	W16EX-U
7335	IW31
7340	K20P-U11
7345	J16CR-U
7348	ITF20
7354	K22TNR-S
7359	IQ02-24
7378	PKJ16CR8
7382	IQ27
7383	IWF24
7385	IU22
7386	TR22-10
7390	K16R-U
7397	IT16
7400	RU01-31
7401	ITF16
7411	N24EXR-B
7418	SK16PR-A11
7421	W20MR-U
7422	W16EPR-U
7423	U24FSR-U
7426	W16FP-UL
7429	W16FP-U10
7435	IWF20

NGK	DENSO
7437	IX24B
7443	W20MP-U
7444	X31ETR
7447	SF-24
7449	W25EAR
7450	IW01-29
7451	IW01-24
7452	IXU01-31
7453	IW01-31
7455	IW01-27
7457	IWM01-31
7461	IQ31
7466	IW24
7468	IWF22
7471	U24ES-N
7472	W22MP-US
7473	U24FE9
7477	PK16R11
7480	W29EBR
7481	IXU01-34
7482	IW01-34
7483	IW01-29
7484	IX27
7485	IWM01-29
7487	IW22
7490	IW27
7496	Q16PR-U
7497	W22M-US
7498	IW27
7499	U27ES-N
7502	U27FER9
7509	S22PR-A7
7512	X20ES-U
7516	ITF20
7524	IW16
7526	IW27
7528	W14EP-U
7529	W20EP-U
7537	W16EXR-U
7541	P16PR8
7544	IUF22
7546	U22ETR
7548	W27ESR
7550	PKJ20CR8
7553	K20PBR-S10
7559	ITF16
7569	IT20
7586	PT16VR13
7588	ITF20
7598	IW27
7611	W20EX-U
7613	W31ESR-U
7626	W9FP-UL
7637	W24FS-U10
7639	W20EP-U
7641	IU01-31
7642	K16PR-U
7654	VKH20
7658	PK20PR-P11
7659	K20TNR-S9
7669	IUF24
7677	W9LMR-US
7680	IW31
7681	IQ22
7682	IX22B
7684	IU24A
7696	PKJ20CR8
7697	W24FS-U
7711	W20EX-U11
7726	W20ETR-S
7727	W20EX-U
7736	IQ01-31
7738	W22ETR-L

NGK	DENSO
7740	PT16EPR-L13
7756	IRE01-34
7763	IW01-27
7784	U24ESR-NB
7785	IU27A
7788	W27ESR-U
7789	IXU22
7790	PKJ20CR-L11
7791	IU01-24
7792	IU01-27
7803	IX22B
7807	VK20G
7810	Q16P-U11
7811	W20EP-U
7822	W20EPR-U
7823	W14FPR-U
7829	W22FP-U10
7836	IWF22
7837	T20EPR-U
7839	X22ESR-U
7840	U16FSR-U
7841	PK20PR11
7852	W22FSR
7862	PTJ16R15
7870	IXU24
7873	K22PBR-S
7893	VKB16
7910	W20ES-U
7912	X22ES-U
7917	KJ16CR-L11
7926	W9FP-UL
7928	W31ES-U
7937	W24FPR-L
7938	K16PR-U
7956	K20TXR
7963	PK22PR8
7968	PKJ16CR-L11
7986	W24ESR-U
7994	SK16PR-A11
7998	K20BR-S10
8013	IWF24
8027	IXU27
A5FS	MA16PR-U
A6	M17
A6FS	MA20PR-U
A7	M22
A8	M24S
AB-2	M14
AB-6	MW17
AB-7	M22
AP4FS	MA9P-U
AP5FS	MA16PR-U
AP6F	MA20P-U
AP6FS	MA20P-U
AP6F-VG	MA20P-U
APR5FS	MA16PR-U
APR5FS-11	MA16PR-U11
APR5FS-15	MA16PR-U11
APR6F	MA20PR-U
APR6FS	MA20PR-U
APR6F-VG4	MA20PR-U
AR5FS	MA16PR-U
AR6	L14-U
AR6FS	MA20PR-U
AR6FS-11	MA20R-U
B2	W9-U
B2-10	W9-U
B2LM	W9LM-US
B4	W14-US
B4-10	W14-U10
B4ES	W14E
B4H	W14F-U
B4H-10	W14F-U10

NGK	DENSO
B4HS	W14F-U
B4L	W14L
B4LM	W14LM-US
B5EB	W16ESR-U
B5EB-11	W16ESR-U
B5ES	W16ES-U
B5ES11	W16ES-U
B5EV	IW16
B5HS	W16FS-U
B5HS-15	W16FS-U
B5S	W16S-U
B6EB	W20ES-U
B6EB-11	W20ESR-U
B6EB-L11	W21ESR-L11
B6ECS	W20ES-U
B6EFS	T20EP-U
B6EM	W20EAR
B6ES	W20ES-U
B6ES-11	W20ES-U
B6EV	IW20
B6EVX	IW20
B6FS	T20R-U
B6HS	TR20
B6HS	W20FS-U
B6HS10	W20FS-U
B6HSA	W20FR-L
B6HV	IWF20
B6HVX	IWF20
B6L	W16LS
B6S	W20S-U
B7EB	W22ESR-U
B7EB-11	W22ESR-U
B7ECS	W22ES-U
B7EM	W22EAR
B7ES	W22ES-U
B7ES-11	W22ES-U
B7ET	W22EBR
B7HCS	TR22
B7HCS	W22FS-U
B7HS	TR22
B7HS	W22FS-U
B7HS-10	TR22-10
B7HV	IWF22
B7HVX	IWF22
B7S	W22S-U
B8ECS	W24ES-U
B8EFS	IT24
B8EG	W24ES-V
B8EGP	IW01-24
B8EGV	IW24
B8EM	W25EAR
B8EMV	W25EBR
B8EN	IW24
B8EP	IW24
B8ES	W24ES-U
B8ES-11	W24ES-U
B8ET	W25EBR
B8EV	IW24
B8EVX	IW24
B8HCS	IWF24
B8HCS	TR24
B8HCS-10	IWF24
B8HS	W24FS-U
B8HS-10	W24FS-U10
B8HSA	W24FR-L
B8HV	IWF24
B8HVX	IWF24
B8S	W24S-U
B8X	L14-U
B9ECS	W27ES-C
B9EFS	IT27
B9EG	IW27
B9EGP	IW27

NGK	DENSO
B9EGV	IW27
B9EM	W27EBR
B9EN	IW27
B9EP	IW27
B9ES	W27ES-U
B9EV	IW27
B9EVX	IW27
B9HCS	IW27
B9HCV	IW27
B9HN	IWF27
B9HP	IWF27
B9HS	W27FS-U
B9HS-10	W27FS-U10
B9HV	IWF27
B9HVX	IWF27
B9S	W27S-U
B10	W31S-U
B10ECS	IW31
B10EG	IW31
B10EGP	IW31
B10EGV	IW31
B10EN	IW31
B10EP	IW31
B10ES	W31ES-U
B10EV	IW31
B10EVX	IW31
B10H	W31FS
B10HS	W31FS
B10S	W31S-U
B11EG	IW34
B11EGP	IW01-34
B11EGV	IW34
B11EGV	IW34
B11EN	IW34
B11EP	IW34
B85EGP	IW24
B85EGV	IW27
B95EG	W29ES-V
B95EGP	IW01-29
B95EGV	IW29
B95EN	IW31
B95EP	IW29
B105EGP	IW01-32
B105EGV	IW01-32
B105EP	IW01-32
BC6ES	W20ES-U
BC9ECS	IQ27
BCP4ES	Q14R-U11
BCP4ES-11	Q14R-U11
BCP5E	Q16P-U11
BCP5E-11	Q16P-U11
BCP5ES	Q16P-U11
BCP5ES-11	Q16P-U11
BCP5ET	K20PBR
BCP5EV	IQ16
BCP5EV-11	IQ16
BCP5EVX	IQ16
BCP5EVX-11	IQ16
BCP5EY	Q16R-U
BCP5EY-11	Q16R-U11
BCP6E	Q20P-U
BCP6E-11	Q20PR-U11
BCP6ES	Q20P-U
BCP6ES-11	Q20PR-U11
BCP6ET	K20PBR
BCP6EV	IQ20
BCP6EV-11	IQ20
BCP6EVX	IQ20
BCP6EVX-11	IQ20
BCP7E	Q22PR-U
BCP7E-11	Q22PR-U11
BCP7ES	Q22PR-U
BCP7ES-11	Q22PR-U11
BCP7ET	K20PBR
BCP7EVX	IQ22
BCP7EY	Q22PR-U
BCP7EY-11	Q22PR-U11
BCP7EY-N-11	Q22PR-U11
BCP8EVX	IQ24
BCP9ES-11	IQ27
BCR7ES	Q22PR-U
BCR8ES	IQ24
BCRE527Y	QJ16AR-U
BCRE527Y-11	QJ16AR-U11
BE527Y-11	J16A-U11
BE529Y-11	J16BR-U11
BK5E	K16PR-U
BK5E-11	K16P-U11
BK5EKU	K20TXR
BK5ES	K16PR-U
BK5ESZ	K16PR-U
BK6E	K20PR-U
BK6E-11	K20P-U11

NGK	DENSO
BCP7ET	K22PB
BCP7EV	IQ22
BCP7EV-11	IQ22
BCP7EVX	IQ22
BCPR4ES	Q14R-U11
BCPR4ES-11	Q14R-U11
BCPR4EY	Q14R-U11
BCPR4EY-11	Q14R-U11
BCPR5E	Q16PR-U
BCPR5E-11	Q16PR-U11
BCPR5EGP	IQ16
BCPR5EIX	IQ16
BCPR5EIX-11	IQ16
BCPR5EIX-11P	PQ16R
BCPR5EP-11	PQ16R
BCPR5EP-13	PQ16R13
BCPR5EP-8	PQ16R8
BCPR5EP-N11	PQ16R-P11
BCPR5ES	Q16PR-U
BCPR5ES-11	Q16PR-U11
BCPR5ET	K20PBR
BCPR5EVX-11	IQ16
BCPR5EY	Q16R-U
BCPR5EY-11	Q16R-U11
BCPR5EY-N-11	Q16PR-U11
BCPR6E	Q20PR-U
BCPR6E-11	Q20PR-U11
BCPR6ED	QL20PR-U
BCPR6EGP	IQ20
BCPR6EIX	IQ20
BCPR6EIX-11	IQ20
BCPR6EIX-11P	PQ20R
BCPR6EKD	QL20TR-S
BCPR6EP-11	PQ20R
BCPR6EP-13	PQ20R13
BCPR6EP-8	PQ20R8
BCPR6EP-N-11	PQ20R-P11
BCPR6EP-N-8	PQ20R-P8
BCPR6ER	K20TXR
BCPR6ES	Q20PR-U
BCPR6ES-11	Q20PR-U11
BCPR6ET	K20PBR
BCPR6EVX-11	IQ20
BCPR6EY	Q20R-U
BCPR6EY-11	Q20R-U11
BCPR6EY-N-11	Q20PR-U11
BCPR7E	Q22PR-U
BCPR7E-11	Q22PR-U11
BCPR7EIX	IQ22
BCPR7EKD	QL22TR-S
BCPR7ER	K20TXR
BCPR7ES	Q22PR-U
BCPR7ES-11	Q22PR-U11
BCPR7ET	K22PBR-S
BCPR7EVX-11	IQ22
BCPR7EY	Q22PR-U
BCPR7EY-11	Q22PR-U11
BCPR7EY-N-11	Q22PR-U11
BCPR8EVX-11	IQ24
BCPR9ES-11	IQ27
BCR7ES	Q22PR-U
BCR8ES	IQ24
BCRE527Y	QJ16AR-U
BCRE527Y-11	QJ16AR-U11
BE527Y-11	J16A-U11
BE529Y-11	J16BR-U11
BK5E	K16PR-U
BK5E-11	K16P-U11
BK5EKU	K20TXR
BK5ES	K16PR-U
BK5ESZ	K16PR-U
BK6E	K20PR-U
BK6E-11	K20P-U11

NGK	DENSO
BK6EK-N11	K20TM11
BK6EKU	K20TXR
BK7E	K22PR-U
BK7E-11	K22PR-U11
BK7EK-N11	K22TMR11
BK7EKU	K22TNR-S
BKR5E	K16PR-U
BKR5E-11	K16PR-U11
BKR5EGP	IK16
BKR5EIX	IK16
BKR5EIX-11	IK16
BKR5EIX-11P	VK16PRZ11
BKR5EIX-P	VK16PRZ11
BKR5EK	K20TXR
BKR5EK-11	K16TR11
BKR5EKB11	K16TR11
BKR5EKC	K16TNR-S9
BKR5EKC9	K16TNR-S9
BKR5EKPB-11	PK16TR11
BKR5EKPB-13	PK16TR13
BKR5EKU	K20TXR
BKR5EKUC	VKA16
BKR5EKUD	VKA16
BKR5EKUP	PK16TR11
BKR5E-N-11	K16PR-L11
BKR5EN-11	K16PR-L11
BKR5EP-11	PK16R11
BKR5EP-13	PK16R11
BKR5EP-8	PK16R8
BKR5ES	K16PR-U
BKR5ES-11	K16PR-U11
BKR5ESZA	K16PR-U
BKR5ETUA	VKA16
BKR5EVX	IK16
BKR5EVX-11	IK16
BKR5EVXA-13	IK16
BKR5EY	K16R-U
BKR5EY-11	K16R-U11
BKR5EYA	K16R-U
BKR5EYA-11	K16R-U11
BKR5EZ	K16PR-U
BKR6E	K20PR-U
BKR6E-11	K20PR-U11
BKR6EGP	IK20
BKR6EIX	K20PSR-B8
BKR6EIX-11	IK20
BKR6EIX-11P	VK20PRZ11
BKR6EIX-LPG	VK20T
BKR6EIX-P	SVK20RZ8
BKR6EK	K20TXR
BKR6EKB-11	K20TR11
BKR6EKC	K20TNR
BKR6EKC-N	K20TMR8
BKR6EKC-N11	K20TMR11
BKR6EKE	K20TXR
BKR6EKPA	PK20PTR-S9
BKR6EKPB-11	PK20TR11
BKR6EKU	K20TXR
BKR6EKUB	K20TXR
BKR6EKUC	VKA20
BKR6EKUD	VKA20
BKR6EKUE	K20TXR
BKR6E-N-11	K20PR-L11
BKR6EN-11	K20PR-L11
BKR6EP-11	PK20R11
BKR6EP-13	PK20R13
BKR6EP-8	PK20R8
BKR6EPA-8	PK20GR8
BKR6EP-N-11	PK20PR-L11
BKR6EP-N-8	PK20PR-P8
BKR6EQUA	K20TXR
BKR6EQUB	K20TXR
BKR6EQUP	K20TXR

NGK	DENSO
BKR6ES	K20PR-U
BKR6ES-11	K20PR-U11
BKR6ETA-10	K20PBR-S10
BKR6EVX	IK20
BKR6EVX-11	IK20
BKR6EVXA-11	IK20
BKR6EVXA-13	IK20
BKR6EY	K20R-U
BKR6EY-11	K20R-U11
BKR6EYA	K20R-U
BKR6EYA-11	K20R-U11
BKR6EZ	K20PR-U
BKR6EZB	K20PR-U11
BKR7E	K22PR-U
BKR7E-11	K22PR-U11
BKR7EIX	IK22
BKR7EIX-11	IK22
BKR7EIX-P	VK22
BKR7EIX-PS	VK22
BKR7EKC	K22TNR-S
BKR7EKC-N	K22TNR-S
BKR7EKC-N-11	K22TMR11
BKR7EK-N-11	K22TMR11
BKR7EKU	K22TNR-S
BKR7E-N11	K22PR-L11
BKR7EN-11	K22PR-L11
BKR7EQUP	PK22PR-L11S
BKR7ES	K22PR-U
BKR7ES-11	K22PR-U11
BKR7EVX	IK22
BKR7EVX-11	IK22
BKR7EY	K22PR-U
BKR7EY-11	K22PR-U11
BKR8E-11	K24PR-U11
BKR8EIX	IK24
BKR9EIX	IK27
BKUR5E11	K16PR-SU11
BKUR5EK9	K16TNR-S9
BKUR5ET	K16TNR-S9
BKUR5ET-10	K16PBR-S10
BKUR6E11	K20PR-SU11
BKUR6EK	K20TNR-S
BKUR6EK9	K20TNR-S9
BKUR6EKPA	PK20PTR-S9
BKUR6ET	K20PBR-S10
BKUR6ET-10	K20PBR-S10
BKUR6ETB	K20BR-S10
BKUR6ETB-10	K20BR-S10
BKUR7E11	IK22
BKUR7EK	K22TNR-S
BKUR7ET	K22PBR-S
BM4A	W14M-US
BM6	W20M-US
BM6A	W20M-US
BM6F	T20M-U
BM7	W22M-US
BM7A	W22M-US
BM7F	T22M-U
BMR2A	W9LMR-US
BMR2A-10	W9LMR-US
BMR4A	W14MR-U
BMR6A	W20MR-U
BMR6F	T20M-U
BMR7A	W22M-US
BP2E	W9EP
BP2ES	W9EP
BP2H	W9FP-UL
BP2HA	W9FP-UL
BP2HS	W9FP-UL
BP4	W14P-U
BP4E	W14EP-U
BP4ES	W14EP-U
BP4ES-11	W14EP-U

NGK	DENSO
BP4ES-13	W14EXR-U13
BP4ES-L11	W14EX-U11
BP4EY	W14EX-U
BP4EY-11	W14EX-U11
BP4FS	T14PR-U
BP4H	W14FP-UL
BP4HA	W14FP-UL
BP4HM10	W14FP-UL10
BP4HS	W14FP-UL
BP4HS-10	W14FP-UL10
BP4HSA	W14FP-UL
BP5E	W16EP-U
BP5EA	W14EX-U
BP5EA-11	W14EX-U11
BP5EA-13	W14EXR-U13
BP5EA-L	W16EX-U
BP5EA-L-11	W16EX-U11
BP5EFS	T16EPR-U
BP5EFS-13	T16EPR-U15
BP5EJ	J16AY
BP5EKA	W16ETR-S
BP5EKN	W16ETR-S
BP5EQ13	W16EP-U11
BP5ES	W16EP-U
BP5ES-11	W16EP-U11
BP5ES13	W16EX-U13
BP5ESA	W16EP-U
BP5ES-L	W16EP-U
BP5ESZ	W16EP-U
BP5ET	W16EPB10
BP5ET-10	W16EPB10
BP5EV	IW16
BP5EVX	IW16
BP5EVX-11	IW16
BP5EY	W16EX-U
BP5EY-11	W16EX-U11
BP5EZ	W16EP-U
BP5F	T16P-U
BP5FS	T16P-U
BP5HA	W16FP-UL
BP5HM	W16FP-UL
BP5HS	W16FP-U
BP5HS-10	W16FP-U10
BP5S	W16P-U
BP6E	W20EPR-U
BP6EA	W20EX-U
BP6EA-11	W20EX-U11
BP6EF	T20EP-U
BP6EF-13	T20EP-U15
BP6EFS	T20EP-U
BP6EFS-13	T20EP-U15
BP6EJ	J20AY
BP6EK	W20ETR-L
BP6EKA	W20ET-S
BP6EKN	W20ETR-L
BP6EQ13	W20EP-U11
BP6ES	W20EPR-U
BP6ES-11	W20EP-U11
BP6ES-13	W20EP-U11
BP6ES-A	W20EPR-U
BP6ESZ	W20EPR-U
BP6ET	W20EPB
BP6EV	IW20
BP6EVX	IW20
BP6EVX-11	IW20
BP6EY	W20EX-U
BP6EY-11	W20EX-U11
BP6EZ	W20EPR-U
BP6F	T20P-U
BP6FS	T20P-U
BP6H	W20FP-U
BP6HK	W20FP-L
BP6HS	W20FP-U

NGK	DENSO
BP6HS-10	W20FP-U10
BP6HSA	W20FP-L
BP6HV	IWF20
BP6HVX	IWF20
BP6S	W20P-U
BP7E	W22EP-U
BP7EFS	T22EP-U
BP7EFVX	IT22
BP7EKN	W22ETR-L
BP7EQ-13	W22EP-U11
BP7ES	W22EP-U
BP7ES-11	W22EP-U11
BP7ET	W22EPB
BP7EV	IW22
BP7EVX	IW22
BP7EVX-11	IW22
BP7EY	W22EX-U
BP7EY-11	W22EX-U
BP7FS	ITF22
BP7HS	W22FP-U
BP7HS-10	W22FP-U10
BP7HV	IWF22
BP7HVX	IWF22
BP8ES	W24EP-U
BP8ES-11	W24EP-U
BP8EV	IW24
BP8EVX	IW24
BP8FS	ITF24
BP8HN-10	W24FPR-U10
BP8HS	W24FP-U
BP8HS-10	W24FPR-U10
BP8HS-15	W24FPR-U10
BP8HSA	W24FPR-L
BP9ES	IW27
BP9EV	IW27
BP10EV	IW31
BPM4A	W14MP-U10
BPM4A-10	W14MP-U10
BPM6A	W20MP-U
BPM6A-10	W20MP-U10
BPM6F	T20MP-U
BPM6Y	W20MP-U
BPM7	W22MP-US
BPM7A	W22MP-US
BPM7F	T22MP-U
BPM7Y	W22MP-US
BPMR4A	W14MPR-U10
BPMR4A-10	W14MPR-U10
BPMR6A	W20MPR-U10
BPMR6A-10	W20MPR-U10
BPMR6F	T20MP-U
BPMR6Y	W20MPR-U10
BPMR7A	W22MPR-U
BPR2E	W9EXR-U
BPR2ES	W9EXR-U
BPR2HS	W9FP-UL
BPR4E	W14EPR-U
BPR4ES	W14EPR-U
BPR4ES-11	W14EXR-U11
BPR4ES-13	W14EXR-U11
BPR4ES-L-11	W14EXR-U11
BPR4EY	W14EXR-U
BPR4EY-11	W14EXR-U11
BPR4EY-13	W14EXR-U13
BPR4FS	T14PR-U
BPR4FS-11	T14PR-U15
BPR4FS-15	T14PR-U15
BPR4FS-20	T14PR-U15
BPR4H	W14FPR-UL
BPR4HS	W14FPR-U
BPR4HS-10	W14FPR-U
BPR4HSA	W14FPR-UL
BPR4S	W14PR-U

NGK	DENSO
BPR4S-15	W14PR-U
BPR4S-20	W14PR-U
BPR5E	W16EPR-U
BPR5E-11	W16EPR-U11
BPR5EA	W14EXR-U
BPR5EA-11	W14EXR-U11
BPR5EA-L	W16EXR-U
BPR5EA-L-11	W16EXR-U11
BPR5EF	T16EPR-U
BPR5EF-13	T16EPR-U15
BPR5EFS	T16EPR-U
BPR5EFS-13	T16EPR-U15
BPR5EFVX	IT16
BPR5EGP	IW16
BPR5EIX	IW16
BPR5EIX-11	IW16
BPR5EJ	J16AYR
BPR5EKA	W16ETR-S
BPR5EKB	W16DTR-S
BPR5EKN	W16ETR-S
BPR5EKU	W16ETR-S
BPR5EP-11	P16R
BPR5EP-13	P16R13
BPR5ES	W16EPR-U
BPR5ES-11	W16EPR-U11
BPR5ES-13	W16EPR-U11
BPR5ES-15	W16EPR-U11
BPR5ES-L	W16EPR-U
BPR5EV	IW16
BPR5EVX	IW16
BPR5EVX-11	IW16
BPR5EY	W16EXR-U
BPR5EY-11	W16EXR-U11
BPR5FS	T16PR-U
BPR5FS-11	T16PR-U11
BPR5FS-15	T16PR-U15
BPR5HM	W16FPR-U
BPR5HS	W16FPR-U
BPR5S	W16PR-U
BPR5S-15	W16PR-U
BPR6E	W20EPR-U
BPR6E-11	W20EPR-U
BPR6EF	T20EPR-U
BPR6EF-13	T20EPR-U15
BPR6EFIX-10	IT20
BPR6EFIX-15	IT20
BPR6EFS	T20EPR-U
BPR6EFS-13	T20EPR-U15
BPR6EFS-15	T20EPR-U15
BPR6EGP	IW20
BPR6EIX	IW20
BPR6EIX-11	IW20
BPR6EIX-LPG	VW20T
BPR6EKA	W20ETR-S
BPR6EKB	W20DTR-S
BPR6EKB-L	W20DTR-SA
BPR6EKN	W20ETR-L
BPR6EP-8	P20R8
BPR6ES	W20EPR-U
BPR6ES-11	W20EPR-U11
BPR6ES-13	W20EPR-U11
BPR6ES-N-11	W20EPR-U11
BPR6EV	IW20
BPR6EVX	IW20
BPR6EVX-11	IW20
BPR6EY	W20EXR-U
BPR6EY-11	W20EXR-U11
BPR6EY-13	W20EXR-U13
BPR6EZ	W20EPR-U
BPR6FS	T20PR-U
BPR6FS-11	T20PR-U11
BPR6FS-15	T20PR-U15
BPR6H	W20FPR-U

NGK	DENSO
BPR6HIX	IWF20
BPR6HS	W20FPR-U
BPR6HS-10	W20FPR-U10
BPR6HSA	W20FPR-L
BPR6HVX	IWF20
BPR6S	W20PR-U
BPR7E	W22EPR-U
BPR7EFS	IT22
BPR7EFS-15	IT22
BPR7EIX	IW22
BPR7EKN	W22ETR-L
BPR7ES	W22EPR-U
BPR7ES-11	W22EPR-U11
BPR7EVX	IW22
BPR7EY	W22EX-U
BPR7EY-11	W22EX-U
BPR7HIX	IWF22
BPR7HS	W22FPR-U
BPR7HS-10	W22FPR-U
BPR7HSA	W22FPR-U
BPR7HVX	IWF22
BPR8ES	W24EPR-U
BPR8EVX	IW24
BPR8HIX	IWF24
BPR8HS	W24FPR
BPR8HS-10	W24FPR-U10
BPR8HSA	W24FPR-L
BPR9EVX	IW27
BPR10EVX	IW31
BPZ7HS-10	W22FP-U10
BPZ8H-N-10	W24FPR-U10
BPZ8HS-10	W24FPR-U10
BPZ8HS-15	W24FPR-U10
BR2LM	W9LMR-US
BR4ES	W14E
BR4HS	W14FR-U
BR4HSA	W14FR-L
BR4LM	W14LMR-US
BR5EB	W16ESR-U
BR5EB-11	W16ESR-U
BR5EF	T16EPR-U
BR5ES	W16ESR-U
BR5ES-11	W16ESR-U
BR5FS	T16R-U
BR5FS-15	T16R-U15
BR5HS	W16FSR
BR6EB	W20ESR-U
BR6EB-11	W20ESR-U
BR6EBL	W20ESR-U
BR6EBL-11	W21ESR-L11
BR6EF	T20EPR-U
BR6EFS	T20EPR-U
BR6EM	W20EAR
BR6ES	W20ESR-U
BR6ES-11	W20ESR-U
BR6FS	T20R-U
BR6FS-15	T20R-U
BR6HIX	IWF20
BR6HS	W20FSR-U
BR6HS-10	W20FSR-U
BR6HSA	W20FR-L
BR6S	W20SR-U
BR7EB	W22ESR-U
BR7EB-11	W22ESR-U
BR7EF	T22EP-U
BR7EFS	T22EP-U
BR7EG	W22ESR-U
BR7EM	W22EAR
BR7EQ	W22EDR14
BR7EQ-14	W22EDR14
BR7ES	W22ESR-U
BR7ES-11	W22ESR-U
BR7ET	W22EBR

NGK	DENSO
BR7HIX	IWF22
BR7HS	W22FSR
BR7HS-10	W22FSR
BR8E1X	IW24
BR8ECM	W24EMR-C
BR8ECS	W24ESR-U
BR8EG	W24ESR-V
BR8EIX	IW24
BR8EM	W25EAR
BR8EQ	W25EDR14
BR8EQ-14	W25EDR14
BR8ES	W24ESR-U
BR8ES-11	W24ESR-U
BR8ET	W25EBR
BR8EV	IW24
BR8EVX	IW24
BR8HCS-10	IWF24
BR8HCS-10	W24FSR-U10
BR8HIX	IWF24
BR8HS	W24FSR
BR8HS-10	W24FSR-U10
BR8HSA	W24FR-L
BR8HV	IWF24
BR8HVX	IWF24
BR9E1X	IW27
BR9ECM	W27EMR-C
BR9ECMVX	IWM27
BR9ECS	W27ESR-U
BR9EG	W27ESR-V
BR9EG-N8	W27ESR-V
BR9EIX	IW27
BR9EQ-14	W27EDR14
BR9ES	W27ESR-U
BR9ET	W27EBR
BR9EV	IW27
BR9EVX	IW27
BR9HS	W27FSR
BR9HS-10	W27FSR-U10
BR9HVX	IWF27
BR10ECM	W31EMR-C
BR10ECMVX	IW31
BR10ECS	IW31
BR10EG	IW31
BR10EIX	IW31
BR10ES	W31ESR-U
BR10ET	W29EBR
BR10EV	IW31
BR10EVX	IW31
BR10EYA	W31ESR-U
BRE527Y-11	J16AR-U11
BRE529Y	J16BR-U
BRE529Y-11	J16BR-U11
BU4EB-11	W14EKR-S11
BU5EB-11	W16EKR-S11
BU6EA-11	W20EPR-S11
BU6EB-11	W20EKR-S11
BU6EFSZ	T20EP-U
BU7EA-11	W22EPR-S11
BU7EB-11	W22EKR-S11
BU8H	SF-24
BUH	SF-50
BUHW	SF-50
BUHW-2	SF-51
BUHX	SF-10
BUHXW-1	SF-10
BUR4EB-11	W14EKR-S11
BUR5EA-11	W16EPR-S11
BUR5EB-11	W16EKR-S11
BUR5ET	W20EPBR-S
BUR5ET-10	W20EPBR-S
BUR6EA-11	W20EPR-S11
BUR6EB-11	W20EKR-S11
BUR6EBVX-11	IW20

NGK	DENSO
BUR6EFSZ	T20EPR-U
BUR6ET	W20EPBR-S
BUR7EA-11	W22EPR-S11
BUR7EB-11	W22EKR-S11
BUR8EQ	IRE01-27
BUR8EQP	IRE01-27
BUR9EQ	IRE01-27
BUR9EQP	IRE01-27
BUZ8H	SF-24
BUZHW	SF-50
BUZHW-2	SF-51
BZ7HS-10	W22FSR
BZ8ES	W24ESR-U
BZ9EV	IW27
C2H	U14FSR-UB
C4H	U14FSR-UB
C4HA	U14FSR-UB
C4HSA	U14FSR-UB
C4HSB	U14FSR-UB
C5HA	U16FS-U
C5HSA	U16FS-U
C5HSB	U16FS-UB
C6H	U20FS-U
C6HA	U20FS-U
C6HSA	U20FS-U
C7E	U22ES-N
C7EH-9	U22FER9
C7HA	U22FS-U
C7HS	U22FS-U
C7HSA	U22FS-U
C7HV	IUF22
C7HVX	IUF22
C8E	U24ES-N
C8EH-9	U24FER9
C8EHVX-9	IU24
C8EVX	IU24
C8HA	U24FS-U
C8HSA	U24FS-U
C8HV	IUF24
C8HVX	IUF24
C9E	U27ESR-N
C9EH-9	U27FER9
C9EHVX-9	IU27
C9EVX	IU27
C9H	IUF27A
C10EH-9	U31FER9
C10H	IUF31A
CPR6EA-9	U20EPR9
CPR7EA-9	U22EPR9
CPR8E	N24EXR-B
CPR8EA-9	U24EPR9
CPR8EB-9	U24ESR-N
CPR9EA-9	U27ESR-N
CR4HSA	U14FSR-UB
CR4HSB	U14FSR-UB
CR5EH-9	U16FER9
CR5HS	U16FSR-U
CR5HSA	U16FSR-U
CR5HSB	U16FSR-UB
CR5HSB-9	U16FSR-UB
CR6E	U20ESR-N
CR6EB	U20ESR-N
CR6HIX	IUF22
CR6HS	U20FSR-U
CR6HSA	U20FSR-U
CR7E	U22ESR-N
CR7EB	U22ESR-N
CR7EH-9	U22FER9
CR7EIX	IU22
CR7EK	U22ETR
CR7EKB	U22ETR
CR7EKC	U22ETR
CR7HIX	IUF22

NGK	DENSO
CR7HS	U22FSR-U
CR7HSA	U22FSR-U
CR7HVX	IUF22
CR7RK	U22ETR
CR8E	U24ESR-N
CR8EB	U24ESR-NB
CR8EH-9	U24FER9
CR8EH-9S	U24FER9S
CR8EHIX-9	IUH24
CR8EHVX-9	IU24
CR8EIA-10	IU24
CR8EIB	IU24A
CR8EIB-10	IU24A
CR8EIX	IU24
CR8EK	U24ETR
CR8EKB	U24ETR
CR8EK-PA	IU24A
CR8EVX	IU24
CR8HIX	IUF24
CR8HS	U24FSR-U
CR8HSA	U24FSR-U
CR8HVX	IUF24
CR8RK	U24ETR
CR9E	U27ESR-N
CR9EB	U27ESR-NB
CR9EH-9	U27FER9
CR9EHI-9	IUH27
CR9EHIX-9	IUH27
CR9EHVX-9	IU27
CR9EIA-9	IU27D
CR9EIX	IU27
CR9EIX-9	IU27
CR9EK	U27ETR
CR9EKB	U27ETR
CR9EKPA	IU27A
CR9EVX	IU27
CR9HIX	IUF27A
CR10E	U31ESR-N
CR10EH-9	U31FER9
CR10EK	U31ETR
CS1	W9LM-US
CS2	W20M-US
CS3	W20S-U
CS4	W14LM-US
CS5	W14M-US
D5HS	X16FSR-U
D6EA	X20ES-U
D6ES	X20ES-U
D6HA	X20FS-U
D6HS	X20FS-U
D7EA	X22ES-U
D7EV	IX22
D7EVX	IX22
D8EA	X24ES-U
D8ES	X27ES-U
D8ES-L	X24ES-U
D8EV	IX24
D8EVX	IX24
D8HA	X24FS-U
D8HS	X24FS-U
D9EA	X27ES-U
D9ES	X27ES-U
D9EV	IX27
D9EVX	IX27
D10E	X31ES-U
D10EA	X31ES-U
D10EV	IXU01-31
DCP6E	XU20EPR-U
DCP7E	XU22EPR-U
DCP7EVX	IXU22
DCP8E	XU24EPR-U
DCP8EVX	IXU24
DCPR6E	XU20EPR-U

NGK	DENSO
DCPR6ES	XU20EPR-U
DCPR7E	XU22EPR-U
DCPR7EIX	IXU22
DCPR7EIX-P	IXU22
DCPR7E-N	XU22EPR-U
DCPR7E-N10	XU22EPR-U
DCPR7ES	XU22EPR-U
DCPR7EVX	IXU22
DCPR8E	XU24EPR-U
DCPR8EKC	XU24EPR-U
DCPR8EKP	IXU24
DCPR8E-N	XU24EPR-U
DCPR8EVX	IXU24
DCPR9E	XU27EPR-U
DCPR9EVX	IXU27
DCR7EIX	IXU22
DCR8EIX	IXU24
DCR9EIX	IXU27
DF6H-11A	FXE20HE11
DIMR8A-10	IU24
DP5EA-9	X16EPR-U9
DP6EA-9	X20EPR-U9
DP7EA-9	X22EP-U9
DP7EV-9	IX22B
DP8EA-9	X24EP-U9
DP8EVX-9	IX24B
DP8Z	X24GPR-U
DP9EA-9	X27EP-U9
DP9EV-9	IX27B
DP9EVX-9	IX27B
DP9Z	X27GPR-U
DPR5EA-9	X16EPR-U9
DPR6EA-9	X20EPR-U9
DPR7EA-9	X22EPR-U9
DPR7EIX-9	IX22B
DPR7EV-9	IX22B
DPR7EVX-9	IX22B
DPR8EA-9	X24EPR-U9
DPR8EIX-9	IX24B
DPR8EV-9	IX24B
DPR8EVX-9	IX24B
DPR8Z	X24GPR-U
DPR9EA-9	X27EPR-U9
DPR9EIX-9	IX27B
DPR9EV-9	IX27B
DPR9EVX-9	IX27B
DPR9Z	X27GPR-U
DR5HS	X16FSR-U
DR6EA	X20ESR-U
DR6HS	X20FSR-U
DR7EA	X22ESR-U
DR7ES	X22ESR-U
DR8EA	X24ESR-U
DR8EB	X24ESR-U
DR8EIX	IX24
DR8ES	X24ESR-U
DR8ES-L	X24ESR-U
DR8EVX	IX24
DR8HS	X24FS-U
DR9EA	X27ESR-U
DR9EIX	IX27
DR9ES	X27ESR-U
DR9EVX	IX27
ER8EH	Y24FER-C
ER8EH-N	Y24FER-C
ER9EH	Y27FER-C
ER10EH	Y31FER-C
FR4	K16PR-U11
FR5	K20PR-U
FR5-1	KJ16CR-L11
FR5AP-10	PK16PR11
FR5CP	IK16
FR5EI	K16PSR-B8

NGK	DENSO
FR6EI	K20PSR-B8
FR7AI-D	IK22
FR7AP-10	PK22PR11
FR7BI-11	IK22
FR8BI-11	IK24C11
FR9BI-11	IK27C11
FR45	Q16PR-U15
GR4	W14EXR-U
GR4IX	IW16
GR5	W16EXR-U
GR5AI-10	IW16
GR5IX	IW16
GR5VX	IW16
GR6AI-10	IW20
GR45	W14EXR-U13
GR55	W16EXR-U13
HB6AIX-11P	VKA20
HB6BIX-11P	VKB20
IFR5A-11	SK16R11
IFR5A-8N	SK16R-P8
IFR5D-10	PK16PR-L11
IFR5E-11	SK16PR-A11
IFR5G-11	SK16PR-L11
IFR5G-11K	SK16PR-L11
IFR5J-11	SK16PR-A11
IFR5L-11	VK16PRZ11
IFR5N-10	SK16PR-A11
IFR5T11	SK16R11
IFR5T-8N	SK16R-P8
IFR6A11	SK20R11
IFR6A-11T	SK20BR11
IFR6B	SK20PR-B8
IFR6B-11	SK20PR-A11
IFR6B-K	SK20PR-A8
IFR6C	SK20PR-L9
IFR6CS	SK20PR-L9S
IFR6D10	SK20PR-L9
IFR6E-11	SK20PR-A11
IFR6G-11K	SK20PR-L11
IFR6J	SVK20RZ8
IFR6J-11	SVK20RZ11
IFR6L-11	VK20PRZ11
IFR6Q-G	SVK20RZ8
IFR6S	SK20PR-A8
IFR6T-11	SK20R11
IFR7F-6D	VK22
IFR7F-D	IK22
IFR7F-J8	IK22
IFR7G-11K	SK22PR-M11
IFR7G-11KS	SK22PR-M11S
IFR7L-11	VK22PRZ11
IFR8H-11	VK24PRZ11
IFR8L-11	VK24PRZ11
IFR9H-11	VK27PRZ11
IFR9L-11	VK27PRZ11
IGR5B10-D	IW16
IGR6A	VW20T
IGR6A-11	VW20
IGR6B10-D	IW20
IGR7A	S22PR-A7
IGR7A-G	S22PR-A7
IGR7B10-D	S22PR-A7
IJR7A	VX22BC
IJR7A9	VX22BC
IJR8B9	IX24B
IKR6G11	ZXU20PR11
IKR7A	IXU22
IKR7B	SXU22PR-A9
IKR7C	SXU22PR9
ILFR5C-11	SK16HR11
ILFR6A	VKH20Y
ILFR6B	VKH20Y
ILFR6C	VKH20Y

NGK	DENSO
ILFR6C-11	SK20HR11
ILFR6D-11	FK20HR11
ILFR6G	VKH20Y
ILFR6J-11K	SK20HPR-L11
ILFR7F-D	VKH22
ILFR7H	VKH22
ILKR7A-11T	ZXU22HBR11
ILKR7B-8	SXU22HDR8
ILKR7E6	IXUH22
ILTR5A-13G	ITV16
ILTR6A-13G	ITV20
ILTR6A-8G	ITV20
ILZFR5B	VKH16
ILZFR6A-11	VKH20
ILZFR6B	VKB20
ILZFR6C-11K	VKH20
ILZFR6C-K	VKH20Y
ILZFR6D-11	VKH20
ILZKR7A	VXUH22I
ILZKR7B11S	SXU22HCR11S
IMR8A-9H	IUH24
IMR8B-9H	VNH24Z
IMR8C-9H	VUH24D
IMR9A-9H	IUH27
IMR9B-9H	VNH27Z
IMR9C-9H	VUH27D
IMR9C-9HE	VUH27D
IMR9C-9HES	VUH27ES
IMR9D-9H	VNH27Z
IRIMAC 8	IXU24
IRIMAC 9	IXU27
IRITOP 7	IQ22
IRITOP 8	IQ24
IRITOP 9	IQ27
IRIWAY 7	IK22
IRIWAY 8	IK24
IRIWAY 9	IK27
ITR4A15	VT16
ITR5F13	VT16
ITR6F13	VT20
IZFR5B	VKB16
IZFR5C	VKB16
IZFR5F-11	SKJ16CR-L11
IZFR5K-11	SKJ16DR-M11
IZFR6B	VKB20
IZFR6F-11	VKJ20RZ-M11
IZFR6H-11	VK20
IZFR6J-11	SK20PR-L11
IZFR6K-11	SKJ20DR-M11
IZFR6K-11S	SKJ20DR-M11S
IZFR6K-13	SKJ20DR-M13
IZKR7B	VXU22
J9A	X27ETR
J9B	X27ETR
J10A	X31ETR
J10B	X31ETR
JR8B	IX24
JR9A	X27ETR
JR9B	X27ETR
JR9C	X27ETR
JR10A	X31ETR
JR10B	X31ETR
JR10C	X31ETR
KR7AI	IXU22
KR8AI	IXU24
KR8BI	IXU24
KR9CI	IXU27
L8A	U24FSR-C
LFR5A-11	K16HPR-U11
LFR5AIX-11	IKH16
LFR5AP-11	IKH16
LFR5AQP	IKH16
LFR5B	K16HPR-U11

NGK	DENSO
LFR5BP-11	IKH16
LFR6A-11	K20HR-U11
LFR6AIX-11	IKH20
LFR6AP-11	IKH20
LFR6AP-9	IKH20
LFR6B	K20HR-U11
LFR6BP-11	IKH20
LFR6C	K20HR-U11
LFR6D	K20HR-U11
LKR7AI	IXUH22
LKR7AIX	VXUH22I
LKR7B-9	XU22HDR9
LKR7C	XU22HR9
LR8A	U24FSR-C
LZFR6AI	IKH20
LZKAR6AP-11	FXE20HR11
LZKAR7A	XE20HR-U9
LZKR6B10E	VXUH22I
LZKR6B-E	VXUH22I
LZTR4A-11	ITL16
LZTR5A-11	ITL16
LZTR5A-13	ITL16
LZTR6A-11	ITL20
PFR5A-11	PQ16R
PFR5B	PK16R8
PFR5B-11	PK16R11
PFR5B-11B	PK16R11
PFR5B-11C	PK16R11
PFR5B-9	PK16R8
PFR5C-11	PK16R11
PFR5D	PK16PR-SP11
PFR5F-11	PQ16R
PFR5G-11	PK16PR-L11
PFR5G-11E	PK16PR11
PFR5G-13E	PK16PR11
PFR5J-11	PK16PR-P11
PFR5K-11	PQ16R
PFR5L-11	PK16PR11
PFR5L-13	VK16
PFR5N-11	PK16PR11
PFR5N-11	PK16PR-L11
PFR5R-11	PK16PR-L11
PFR6A	PQ20R8
PFR6A-11	PQ20R
PFR6B	PK20PR-P8
PFR6B-11	PK20PR11
PFR6B-11B	PK20R11
PFR6B-11C	PK20PR11
PFR6B-9	PK20PR-P8
PFR6C-11	PK20R11
PFR6D	PK20PR-SP11
PFR6E-10	PK20PR11
PFR6G	PK20PR-P8
PFR6G-11	PK20PR-L11
PFR6G-11E	PK20PR-P11
PFR6G-13	PK20PR-L13
PFR6G-13E	PK20PR-P11
PFR6G-9	PK20PR-P8
PFR6H-10	PK20PR-P11
PFR6J	PK20PR-P8
PFR6J-11	PK20PR-P11
PFR6J-13	PK20PR-L13
PFR6K-11	PQ20R
PFR6L-11	PK20PR11
PFR6L-13	PK20PR-L13
PFR6M	PK20PR-TP11
PFR6N	SK20PR-L9
PFR6N-11	PK20PR-L11
PFR6Q	PK20PR-P8
PFR6T-10G	PK20PR-P11
PFR6X-11	PK20PR-L11
PFR7B	PK22PR8
PFR7B-11	PK22PR-L11S

NGK	DENSO
PFR7B-9	PK22PR8
PFR7B-D	PK22PR8
PFR7G-11	PK22PR-L11S
PFR7G-11S	PK22PR-L11S
PFR7G-9	PK22PR-L11S
PFR7H-10	PK22PR-L11S
PFR7M	PK22PR8
PFR7Q	PK22PR8
PFR8B	VK24PRZ11
PFR8B-9	VK24PRZ11
PGR5A	P16PR8
PGR5A-11	P16PR11
PGR5C-11	P16PR11
PGR6A	P20PR8
PGR6A-11	P20PR11
PGR6A-D	P20R8
PGR6B	P20PR-S11
PGR6D	P20PR8
PGR7A	P22PR8
PGR7A-11	P22PR8
PJ7A	IX22B
PJR7A	IX22B
PJR8A	IX24B
PKR7A	IXU22
PKR9B	IXU27
PKUR6EKPА	PK20PTR-S9
PLFR4A-11	VKH16
PLFR5A-11	VKH16
PLFR5A-9	VKH16
PLFR6A-11	VKH20
PLFR6A-9	VKH20
PLFR6B-10	VKH20
PLFR7A-11	VKH22
PLFR7A-9	VKH22
PLKR6A	IXUH22
PLKR7A	SXU22HDR8
PLTR6A-10G	ITV20
PLZKAR6A-11	FXE20HR11
PMR7A	IU22
PMR8A	IU24
PMR8B	IU24
PMR9B	IU27
PTR4B-15	PTJ14R15
PTR5A-10	ITV16
PTR5A-13	PT16VVR13
PTR5C-13	PT16EPR-L13
PTR5D-10	PT16EPR-L13
PTR5D-13	PT16EPR-L13
PTR6D-13	ZT20EPR11
PTR6D-13G	ZT20EPR11
PTR6F-13	ZT20EPR11
PZFR5D-11	PKJ16CR-L11
PZFR5F	PKJ16CR8
PZFR5F-11	PKJ16CR-L11
PZFR5F-13	PKJ16CR-L13
PZFR5J-11	PKJ16CR-L11
PZFR5N-11TG	VKA16
PZFR6B	SKJ20CR-A8
PZFR6E-11	PKJ20CR-L11
PZFR6F	PKJ20CR8
PZFR6F-11	PKJ20CR-L11
PZFR6F8	PKJ20CR-L11
PZFR6H	PKJ20CR8
PZFR6J-11	PKJ20CR-L11
PZFR6N-11TG	SK20BGR11
PZTR5A-15	PTJ16R15
R015-10	IU31
R015-8	IU27
R015-9	IU31
R016-10	IU01-31
R016-11	IU01-34
R016-8	IU01-24
R016-8.5	IU01-27

NGK	DENSO
R016-9	IU01-27
R017-10	IU31A
R017-11	IU01-34
R017-7	U22ETR
R017-8	IU24A
R017-8.5	IU27
R017-9	IU27A
R017S-11	IU01-34
R018G-8	IU24
R0045G-10	RU01-31
R0045G-11	RU01-34
R0045G-9	RU01-27
R0045J-10	RU01-31
R0045J-11	RU01-34
R0045J-9	RU01-27
R0045Q-10	RU01-31
R0045Q-11	RU01-34
R0161-10	IUF31A
R0161-9	IUF27A
R0200G-10	RU01-31
R0200G-11	RU01-34
R216-10	IXU01-31
R216-11	IXU01-34
R216-8	IXU01-24
R216-9	IXU01-27
R217-10	IXU01-31
R217-11	IXU01-34
R217-9	IX27
R218-10	IXU01-31
R218-9	IX27B
R0256B-10	IU01-31
R0256B-10	IU01-31
R0256B-11	IU01-34
R0256B-11	IU01-34
R0256R-10	IU01-31
R0256R-11	IU01-34
R0256R-9	IU01-27
R0310B-10	RU01-31
R0310B-11	RU01-34
R0373A-10	IU01-31
R0373A-9	IU01-27
R0375A-10	IU01-31
R0379A-10	IU01-31
R0409B-8	IU01-24
R0409B-9	IU01-27
R2198-10P	IXU01-31
R2198-11P	IXU01-34
R2270-9	IXU01-27
R2430-9	IXU01-27
R2525-10	IXU01-31
R2525-11	IXU01-34
R2525-9	IXU01-27
R4118S-10	IW01-31
R4118S-10.5	IW01-32
R4118S-7	IW24
R4118S-7.5	IW01-24
R4118S-8	IW01-24
R4118S-8.5	IW01-27
R4118S-9	IW01-27
R4118S-9.5	IW01-29
R4304A-10	IW31
R4304A-7	IW22
R4304A-8	IW24
R4304A-9	IW27
R4339-10	IW31
R4339-8	IW24
R4339-9	IW27
R4452D-10	IW31
R4452D-10.5	IW01-32
R4452D-11	IW34
R4452D-8	IW24
R4452D-8.5	IW24
R4452D-9	IW27

NGK	DENSO
R4452D-9.5	IW29
R4468A-10.5	IRE01-32
R4468A-11	IRE01-34
R4468A-11.5	IRE01-35
R4630A-10	IW01-31
R4630A-10.5	IW01-32
R4630A-11	IW01-34
R4630A-8	IW01-24
R4630A-9	IW01-27
R4630A-9.5	IW01-29
R4652-10	IW31
R4652-10.5	IW34
R4652-8	IW24
R4652-8.5	IW27
R4652-9	IW27
R4652-9.5	IW29
R5184-10	IWM01-31
R5184-10.5	IWM01-32
R5184-11	IWM01-34
R5184-9.5	IWM01-29
R5400-10	IQ31
R5400-7	IQ22
R5400-8	IQ24
R5400-9	IQ27
R5525-7	IWF22
R5525-8	IWF24
R5525-9	IWF27
R5540-10	IWM01-31
R5540F-10	IWM01-31
R5540F-10.5	IWM01-32
R5540F-11	IWM01-34
R5670-5	W16P-U
R5670-6	W20P-U
R5671-10	W31ES-U
R5671-7	W22ES-U
R5671-8	W24ES-U
R5671-9	W27ES-C
R5671A-10	IQ31
R5671A-9	IQ27
R5672-8	IW24
R5672-9	IW27
R5672A-10	IQ31
R5672A-8	IQ24
R5672A-9	IQ27
R5673-6	T20R-U
R5673-8	ITF24
R5673-9	ITF27
R5674-6	T20P-U
R5674-7	ITF22
R5674-8	ITF24
R5674-9	ITF27
R5686-10	IQ31
R5686-11	IQ34
R5686-8	IQ24
R5686-9	IQ27
R5687-10	IQ02-31
R5687-8	IQ02-24
R5687-9	IQ02-27
R5724-8	IT24
R5724-9	IT27
R5796-10	IQ01-31
R5796-8	IQ01-24
R5796-9	IQ01-27
R5830-10	IQ01-31
R5830-11	IQ01-34
R5830-8	IQ01-24
R5830-9	IQ01-27
R6021E-10	IW31
R6021E-10.5	IW34
R6021E-8	IW24
R6021E-8.5	IW27
R6021E-9	IW27
R6021E-9.5	IW29

NGK	DENSO
R6120-10	IA01-31
R6120-10.5	IAE01-32
R6120-11	IAE01-34
R6120A-10	IA01-31
R6120A-10.5	IA01-32
R6120A-11	IA01-34
R6120C-10.5	IAE01-32
R6120C-11	IAE01-34
R6120M-10	IA01-31
R6120M-10.5	IAE01-32
R6120M-11	IAE01-34
R6179A-10.5P	IWM01-32
R6179A-10P	IWM01-31
R6179A-11P	IWM01-34
R6179C-10.5P	IA01-32
R6205-10	IK31
R6206-10	IK02-31
R6206-8	IK02-24
R6206-9	IK02-27
R6241-10	IK31
R6241-8	IK01-24
R6241-9	IK01-27
R6242-10	IK02-31
R6242-8	IK02-24
R6242-9	IK02-27
R6252E-10	IW01-31
R6252E-10.5	IW01-32
R6252E-9	IW01-27
R6252E-9.5	IW01-29
R6252K-10.5	IW01-32
R6254E-10.5	IW01-32
R6254E-8	IW01-24
R6254E-9	IW01-27
R6254K-10.5	IW01-32
R6255(F)-10	IK31
R6255(F)-7	IK22
R6255(F)-8	IK24
R6255(F)-9	IK27
R6326-10	IK31
R6326-7	IK22
R6326-8	IK24
R6326-9	IK27
R6337-10	IQ31
R6337-7	IQ22
R6337-8	IQ24
R6337-9	IQ27
R6385-10.5P	IW01-32
R6385-10P	IW01-31
R6385-11P	IW01-34
R6385-8P	IW01-24
R6385-9.5P	IW01-29
R6385-9P	IW01-27
R6427-10	IK31
R6427-7	IK22
R6427-8	IK24
R6427-9	IK27
R6701-7	IQ22
R6701-8	IQ24
R6702-10	IQ01-31
R6702-9	IQ01-27
R6725-10	IRE01-31
R6725-10.5	IRE01-32
R6725-11	IRE01-34
R6725-11.5	IRE01-35
R6725-9	IRE01-27
R6758-7	IK22
R6758-8	IK24
R6759-10	IK01-31
R6759-9	IK01-27
R6794-10	IRE01-31
R6794-11	IRE01-34
R6794-9	IRE01-27
R6809-9	IK27

Свечи зажигания | Таблица взаимозаменяемости

NGK	DENSO
R6850-8	IW01-24
R6850-9	IW01-27
R6888A-10	W29EBR
R6888A-8	W25EBR
R6888A-9	W27EBR
R6918B-10	IW01-31
R6918B-11	IW01-34
R6918B-7	IW24
R6918B-8	IW01-24
R6918B-9	IW01-27
R6918C-9	IW01-27
R7112-10	IK31
R7112-11	IK34
R7112-7	IK22
R7112-8	IK24
R7112-9	IK27
R7113-10	IK31
R7113-7	IK22
R7113-8	IK24
R7113-9	IK27
R7114-10	IK31
R7114-8	IK01-24
R7114-9	IK27
R7115-10	IK31
R7115-8	IK01-24
R7115-9	IK27
R7116-10	IK01-31
R7116-8	IK01-24
R7116-9	IK01-27
R7117-10	IK01-31
R7117-11	IK01-34
R7117-8	IK01-24
R7117-9	IK01-27
R7118-10	IK02-31
R7118-8	IK02-24
R7118-9	IK02-27
R7119-10	IK02-31
R7119-8	IK02-24
R7119-9	IK02-27
R7232-10	IQ31
R7232-11	IQ34
R7232-7	IQ22
R7232-8	IQ24
R7232-9	IQ27
R7233-10	IQ31
R7233-7	IQ22
R7233-8	IQ24
R7233-9	IQ27
R7234-10	IQ31
R7234-11	IQ34
R7234-8	IQ01-24
R7234-9	IQ27
R7235-10	IQ31
R7235-8	IQ01-24
R7235-9	IQ27
R7236-10	IQ01-31
R7236-11	IQ01-34
R7236-8	IQ01-24
R7236-9	IQ01-27
R7237-10	IQ01-31
R7237-8	IQ01-24
R7237-9	IQ01-27
R7238-10	IQ02-31
R7238-8	IQ02-24
R7238-9	IQ02-27
R7239-10	IQ02-31
R7239-8	IQ02-24
R7239-9	IQ02-27
R7279-10	IK02-31
R7282-10.5	IAE01-32
R7282-11	IAE01-34
R7282A-10	IA01-31
R7282A-10.5	IA01-32

NGK	DENSO
R7282A-11	IA01-34
R7282C-10.5	IAE01-32
R7282C-11	IAE01-34
R7282M-10.5	IAE01-32
R7282M-11	IAE01-34
R7345-9	IKH01-27
R7346-10	IQ01-31
R7346-8	IQ01-24
R7346-9	IQ01-27
R7376-10	IW01-31
R7376-8	IW01-24
R7376-9	IW01-27
R7420-10	IRE01-31
R7420-105	IRE01-32
R7420-11	IRE01-34
R7420-9	IRE01-27
R7420T-10	IRE01-31
R7420T-11	IRE01-34
R7420T-9	IRE01-27
R7433-10	IK31
R7433-8	IK24
R7433-9	IK27
R7434-10	IK01-31
R7434-8	IK01-24
R7434-9	IK01-27
R7435-10	IQ31
R7435-8	IQ24
R7435-9	IQ27
R7436-10	IQ01-31
R7436-8	IQ01-24
R7436-9	IQ01-27
R7437-8	IKH24
R7437-9	IKH27
R7438-10	IKH01-31
R7438-8	IKH01-24
R7438-9	IKH01-27
RE8A-L	IRL01-27
RE9B-T	IRT01-31
SD9	S-27
SD10	S-29
SD10A	S-29A
SD11A	S-31A
SILZKR7A-S	SXU22HR9
SR5	T20NR-U11
T7340T-6	IK20
T7340T-7	IK22
T7340T-8	IK24
T7340T-9	IK27
T7341T-6	IQ20
T7341T-7	IQ22
T7341T-8	IQ24
T7341T-9	IQ27
T7418T-10	IK01-31
T7418T-8	IK01-24
T7418T-9	IK01-27
T7419T-10	IQ01-31
T7419T-8	IQ01-24
T7419T-9	IQ01-27
TR4	T16EPR-U
TR4-2	T20EPR-U
TR4IX	IT16
TR4VX	PT16EPR-L13
TR5	T20EPR-U
TR5-1VX	PT16EPR-L13
TR5A-10	T16VR-U10
TR5B-13	T16VR-U10
TR5IX	IT16
TR5VX	PT16EPR-L13
TR6	T20EPR-U
TR6B-10	ITV20
TR6B-13	ITV20
TR55	T16EPR-U
TR55-1	T16EPR-U15

NGK	DENSO
TR55-1IX	IT16
TR55-1VX	PT16EPR-L13
TR55IX	IT16
TR55VX	IT16
TR55VX	PT16EPR-L13
UR4	T16PR-U
UR4IX	ITF16
UR4VX	ITF16
UR5	T16PR-U11
UR5IX	ITF16
UR5VX	ITF16
UR6	ITF20
UR6IX	ITF20
UR6VX	ITF20
UR40	T16PR-U15
UR45	T16PR-U15
UR45IX	ITF16
UR45VX	ITF16
UR55	T16PR-U15
UR55IX	ITF16
UR55VX	ITF16
WR4-1	MA9PR-U
WR5	MA20PR-U
XR4	W16PR-U
XR5	W20PR-U
XR40	W16PR-U
XR45	W16PR-U
YR5	T20R-U
YR5IX	ITF20
YR5VX	ITF20
YR55	T20R-U
YR55IX	ITF20
YR55VX	ITF20
ZF4A-11	QJ14C11
ZF5A-11	QJ16CR11
ZF5F-11	KJ16CR11
ZF6A-11	QJ20CR11
ZF6F-11	KJ20CR11
ZFR4F-11	KJ14CR-L11
ZFR5A-11	QJ16CR11
ZFR5D-11	K16GPR-U11
ZFR5E-11	K16GPR-U11
ZFR5F	KJ16CR
ZFR5F-11	KJ16CR-L11
ZFR5FGP	IK16
ZFR5FIX-11	IK16
ZFR5FIX-11P	PKJ16CR-L11
ZFR5FIX-55	IK20
ZFR5FVX-11	IK16
ZFR5J-11	KJ16CR-L11
ZFR5LP-13G	IK16
ZFR5N	KJ16CR-L11
ZFR5N11	KJ16CR-L11
ZFR5P-G	KJ20CR-L11
ZFR6A-11	QJ20CR11
ZFR6AGP	IQ20
ZFR6F-11	KJ20CR-L11
ZFR6F-11G	KJ20CR-L11
ZFR6FGP	IK20
ZFR6FIX-11	KJ20SR11
ZFR6FIX-11P	VKJ20RZ-M11
ZFR6FIX-55	IK20
ZFR6G	K20DTR-S11
ZFR6G-11	K20DTR-S11
ZFR6J-11	KJ20CR-L11
ZFR6K-11	KJ20DR-M11
ZFR6K-13	KJ20DR-M11
ZFR6KIX-11PS	VK20G
ZFR6S-Q	K20PBR-S10
ZFR6T-11G	IK20L
ZFR7F	KJ22CR-L8
ZFR7F-11	KJ22CR-L11
ZFR7J-11	KJ22CR-L11

NGK	DENSO
ZG4A	J14CR-U
ZG5A	J16CR-U
ZG5E	J16CR-U
ZGR4A	J14CR-U
ZGR5A	J16CR-U
ZGR5AGP	IW16
ZGR5B	J16CR-U
ZGR5B-11	J16CR-U
ZGR5C	J16HR-U10
ZGR5E	J16CR-U
ZGR6B-11	W20EXR-U11
ZKR7A-10	XU22EPR-U
ZMR7AP	IU22

NGK V-LINE	DENSO
3	W20FPR-U
5	T20EP-U
7	T20EPR-U
18	W20FP-U
19	W22EPR-U
25	PT16VR13
31	PT16EPR-L13

SPLITFIRE	DENSO
SF2C	ITF20
SF2C	T20PR-U
SF2D	ITF20
SF2D	T20PR-U
SF2E	ITF16
SF2E	T14PR-U
SF2F	ITF16
SF2F	T16PR-U
SF6A	IW24
SF6A	W24EPR-U
SF6B	IW22
SF6B	W22EPR-U
SF6C	W20EPR-U
SF6D	IW16
SF6D	W16EPR-U
SF6E	IW16
SF6E	W16EPR-U
SF6F6	IW16
SF6F6	W16EXR-U11
SF10B	T22EP-U
SF10C	T22EP-U
SF10D	IT20
SF10D	T20EPR-U
SF10D6	T16EPR-U15
SF10E6	T16EPR-U15
SF13C	ITF24
SF98E	QJ16AR-U
SF392A	K24PR-U11
SF392B	Q22PR-U
SF392D	Q16PR-U
SF392D6	Q16PR-U15
SF393C	IK27
SF405A	IW31
SF405B	IW27
SF405C	IW24
SF405F	IW16
SF406A	IW31
SF406B	IW27
SF406C	IW24
SF413B	IX27
SF415B	X27EP-U9
SF415C	X24EP-U9
SF416B	X27EPR-U9
SF416C	X24EPR-U9
SF416D	IX22B
SF416D	IXU22
SF416D	X22EPR-U9
SF416D	XU22EPR-U
SF419D	IUF22

Свечи зажигания | Таблица взаимозаменяемости

SPLITFIRE	DENSO
SF419D	U22FS-U
SF426E	J16CR-U
SF430B	U27ESR-N
SF430C	U24ESR-N
SF522D	KJ20CR-L11
SF534D	ITV16
SF550C	Q20PR-U11
TP2C	ITF22
TP2D	ITF20
TP2E	ITF16
TP6A	IW24
TP6B	IW22
TP6C	IW20
TP6D	IW16
TP10C	IT20
TP10D	IT16
TP392A	IK22
TP392B	IK22
TP405A	IW31
TP406B	IW27
TP406C	IW24
TP409B	IWF24
TP416B	IX27B
TP416C	IX24B
TP416D	IX22B
TP416D	IXU22
TP430B	IU27
TP430B	IU27A
TP430B	IUH27
TP430C	IU24
TP430C	IU24A
TP430C	IUH24
TP522D	KJ20SR11

TORCH	DENSO
2197	X22ES-U
2197C	X22ES-U
4104JC	W14-US
4106JC	W20S-U
4135J	W14F-U
4136J	W16FS-U
4195J	W16ES-U
4197J	W22ES-U
4198J	W24ES-U
A6RC	U20FSR-U
A7RC	U22FSR-U
A7RTC	U22FSR-U
A7TC	U22FS-U
A4106C	W20M-US
B7R	U22ESR-N
B8R	U24ESR-N
B8RD	U24ETR
B9R	U27ESR-N
D6RTC-9	X20EPR-U9
D7RTC-9	X22EPR-U9
D8RC	X24ESR-U
D8RTC-9	X24EPR-U9
DK7RTC	XU22EPR-U
E5RTC	W16FPR-U
E5TC	W16FP-U
E6RCA	W20FR-L
E6RTC	W20FPR-U
E6TC	W20FP-U
E7RC	W22FSR
E7RTC	W22FPR-U
E7TC	W22FP-U
E8RC	W24FSR
E8RCA	W24FR-L
E8RTC	W24FPR
F5RTC	W16EPR-U
F5TC	W16EP-U
F6C	W20ES-U
F6RTC	W20EPR-U

TORCH	DENSO
F6TC	W20EP-U
F7C	W22ES-U
F7RTC	W22EPR-U
F7TC	W22EP-U
F8C	W24ES-U
F8RC	W24ESR-U
F8TC	W24EP-U
F9C	W27ES-U
K5RTC	Q16PR-U
K5TC	Q16P-U11
K6RF	K16PR-U
K6RTC	Q20PR-U
K6TC	Q20P-U
K7RTC	Q22PR-U
K7TC	Q22P-U
L6	W20M-US
L6C	W20M-US
L6T	W20MP-U
L6TC	W20MP-U
L7	W20M-US
L7T	W20MP-U
L7TC	W22MP-US
L9	W22M-US
L9T	W22MP-US
N7C	T22M-U
P6RTC	T20PR-U
P6TC	T20P-U
Q6RTC	T20EPR-U
Q6TC	T20EP-U
T8RTC	MA20PR-U
T8TC	MA20P-U
T1136	U20FS-U
T1137	U22FS-U
T1137C	U22FS-U
T2138	X20FS-U
T4135JC	W16FP-U
T4136JC	W20FP-U
T4137JC	W22FP-U
T4195J	W14EP-U
T4196JC	W20EP-U
T4197JC	W22EP-U

UNIPART	DENSO
ERR743	W20EPR-U
ERR3799	W16EPR-U
FDU2522	Q20PR-U11
FDU2522EVA	Q20PR-U11
GSP30	W20S-U
GSP130	W16ES-U
GSP131	W16EP-U
GSP141	W16EP-U
GSP151	W20EP-U
GSP160	W20ES-U
GSP163	W20EP-U
GSP171	W20EP-U
GSP181	W22EP-U
GSP191	W24EP-U
GSP244	W16EPR-U
GSP263	W20EPR-U
GSP264	W16EPR-U
GSP281	W22EPR-U
GSP331	T16EPR-U
GSP351	T16EPR-U
GSP361	T20EP-U
GSP381	T22EP-U
GSP531	W16FP-U
GSP540	W20FS-U
GSP541	W20FP-U
GSP550	W20FS-U
GSP560	W22FS-U
GSP571	W22FP-U
GSP634	Q16PR-U
GSP664	K20PR-U

UNIPART	DENSO
GSP664	Q20PR-U
GSP665	Q20P-U
GSP684	Q22PR-U
GSP761	T20P-U
GSP881	T20PR-U
GSP981	MA20P-U
GSP2001	K20PR-U
GSP2002	W20EPR-U
GSP2003	Q20PR-U
GSP2004	KJ20CR-L11
GSP2005	K20PR-U11
GSP2006	T20EPR-U
GSP2007	K20PR-U
GSP2008	W16EPR-U
GSP2009	W20EPR-U
GSP2010	W20EPB
GSP2011	PT16VR13
GSP2012	T20EPR-U
GSP2013	J16CR-U
GSP2014	K20R-U
GSP2015	K20R-U
GSP2017	K20TXR
GSP2018	K20TXR
GSP2019	W20EPR-U11
GSP2020	W16EPR-U
GSP2021	MA20P-U
GSP2022	Q16PR-U
GSP2023	Q22PR-U
GSP2024	W20EPBR-S
GSP2025	K16R-U
GSP2026	MA20PR-U
GSP2027	T20EPR-U
GSP2028	K20TXR
GSP2029	W20FPR-U
GSP2030	W20EPBR-S
GSP2031	W20EPB
GSP2032	W16FS-U
GSP2033	MA16PR-U
GSP2034	W16EPR-U
GSP2035	Q16PR-U
GSP2036	W22EPR-U
GSP2037	K20PR-U11
GSP2038	W20EPBR-S
GSP2039	W16EPR-U11
GSP2040	T16EPR-U
GSP2042	K20R-U11
GSP2043	QJ16AR-U
GSP2044	IK22
GSP2045	Q16PR-U11
GSP2046	W20ES-U
GSP2047	W20EPBR-S
GSP2048	K20PBR
GSP2049	W20FS-U
GSP2050	W22FS-U
GSP2051	W24ESR-U
GSP2053	K20TNR-S
GSP2054	T16EPR-U
GSP2056	W20FP-U
GSP2059	K20TXR
GSP2060	K20PBR-S10
GSP2062	IK22
GSP2063	X24EP-U9
GSP2064	K20PBR
GSP2098	W20EP-U
GSP2099	W16EP-U
GSP2100	Q20P-U
GSP2101	T20EP-U
GSP2102	T20EP-U
GSP2103	Q20P-U
GSP2111	W20EPR-U
GSP4154	MA20P-U
GSP4154X	MA20P-U
GSP4256	W22FS-U

UNIPART	DENSO
GSP4266	W16FS-U
GSP4342	W24EP-U
GSP4347	W22EPB
GSP4352	W22EP-U
GSP4352X	W22EP-U
GSP4356	W22FP-U
GSP4357	W22EPB
GSP4362	W20EP-U
GSP4362X	W20EP-U
GSP4366	W20FP-U
GSP4367	W20EPB
GSP4372	W16EP-U
GSP4376	W16FP-U
GSP4382	W16EP-U
GSP4382X	W16EP-U
GSP4452	W22EPR-U
GSP4456	W22FPR-U
GSP4456X	W22FPR-U
GSP4462	W20EPR-U
GSP4462X	W20EPR-U
GSP4472	W16EPR-U
GSP4482	W16EPR-U
GSP4543	T22EP-U
GSP4547	K22PB
GSP4552	Q22P-U
GSP4552X	Q22P-U
GSP4553	T22EP-U
GSP4562	Q20P-U
GSP4562X	Q20P-U
GSP4563	T20EP-U
GSP4563X	T20EP-U
GSP4573	T16EPR-U
GSP4642	Q22PR-U
GSP4652	Q22PR-U
GSP4652X	Q22PR-U
GSP4657	K22PBR-S
GSP4662	Q20PR-U
GSP4663	T20EPR-U
GSP4663X	T20EPR-U
GSP4664	T20PR-U
GSP4763	T22EP-U
GSP4854	MA20PR-U
GSP5658	K20PR-U11
GSP6154	MA20P-U
GSP6352	W22EP-U
GSP6356	W22FP-U
GSP6362	W20EP-U
GSP6366	W20FP-U
GSP6382	W16EP-U
GSP6452	W22EPR-U
GSP6452X	W22EPR-U
GSP6458	W22EPR-U11
GSP6462	W20EPR-U
GSP6462X	W20EPR-U
GSP6468	W20EPR-U11
GSP6472	W16EPR-U
GSP6478	W16EPR-U11
GSP6552	Q22P-U
GSP6553	T22EP-U
GSP6562	Q20P-U
GSP6563	T20EP-U
GSP6573	T16EPR-U
GSP6651	PT16VR13
GSP6652	Q22PR-U
GSP6652X	Q22PR-U
GSP6658	Q22PR-U11
GSP6662	K20PR-U
GSP6662	Q20PR-U
GSP6662X	K20PR-U
GSP6663	T20EPR-U
GSP6663X	T20EPR-U
GSP6854	MA20P-U
GSP6962	K20R-U

UNIPART	DENSO
GSP7662	Q20PR-U11
GSP7664	KJ20CR-L11
GSP7666	KJ16CR-L11
GSP7669	W20EPR-U
GSP9652	PK20PR-P8
GSP44523	W20EPBR-S
GSP44623	W20EPBR-S
GSP46515	PT16VR13
GSP46522	K20TXR
GSP46523	K20PBR-S10
GSP46622	K20TXR
GSP46623	K20PBR-S10
GSP65721	Q16P-U11
GSP66514	PT16VR13
GSP66527	PK20PR11
NLP007664EVA	KJ20CR-L11
NLP007666EVA	KJ16CR-L11
NLP100130	KJ20CR-L11
XMH279	K20PR-U11

VALEO / MARCHAL	DENSO
2/13	M24S
2/32	W24FS-U
2/32H	W24ES-U
2/33	W24FS-U
2/33H	W22ES-U
3H	W27ES-U
4N	TR22
4N	W22FS-U
5H	W22EP-U
5N	TR20
5N	W20FS-U
6H	W20EP-U
6N	W20FS-U
7H	W20EP-U
8H	W20EP-U
9H	W16EP-U
17C	M22
19C	M22
19L	M22
20C	M17
20E	M17
20L	M17
21C	M17
21E	M17
21L	M17
22L	M14
22LM	M14
34/5HS	W20EP-U
34C	W22S-U
34CM	W22S-U
34HS	W22ES-U
34HSM	W22ES-U
34S	W22FS-U
35	W20FS-U
35/1	W20FP-U
35/1B	W20FP-U
35/1D	W20FP-U
35/36D	W20FP-U
35/36P	W20FP-U
35/36R	W20FP-U
35B	W20FS-U
35C	W20S-U
35CM	W20S-U
35HA	W20EP-U
35HS	W20ES-U
35M	W20FS-U
35P	IWF20
35S	W22FS-U
36	W20FS-U
36B	W16FS-U
36C	W14-US
36CM	W16S-U

VALEO / MARCHAL	DENSO
36D	W16FS-U
36HS	W16ES-U
36M	W16FS-U
36P	IWF16
37S	W16FS-U
64H	W22EP-U
64H3E	W22EPB
67HP	IW24
70H	W22EP-U
70H3E	W22EPB
76H	W20EP-U
76H3E	W20EPB
84H	W16EP-U
84H3E	W20EPB
88N	W20FP-U
90H	W16EP-U
90N	W16FP-U
AC422Z	W20FS-U
C7H	T22EP-U
C8H	T20EP-U
C55HP	IT27
C60H	T22EP-U
C62HP	IT22
C64H	T22EP-U
C64HP	IT22
C68H	T20EP-U
C72H	T20EP-U
F64H	Q22P-U
F68H3	K22PB
F70H	Q22P-U
F72H	Q22P-U
F72H3	K22PB
F72H3E	K22PB
F74H	Q20P-U
F74H3	K20PBR
F80H	Q20P-U
F82H	Q16PR-U
F82H	Q16P-U11
GC68N	MA20P-U
GC72N	MA20P-U
GT34	W22FP-U
GT34/2H	W20EP-U
GT34/5	W20FP-U
GT34/5D	W20FP-U
GT34/5H	W20EP-U
GT34/5HA	W20EP-U
GT34/5HD	W20EP-U
GT34D	W22FP-U
GT34H	W22EP-U
GT34HD	W20EP-U
GT35	W20FS-U
GT35D	W16FP-U
GT35H	W16EP-U
GT35HD	W16EP-U
H32RG	IW27
H33RG	IW24
H34F	W24ES-U
HA32/2	W24ES-U
HA32RS	IW27
HF33R	IW27
HF34	W22ES-U
HF34F	W24ES-U
M4T	W24S-U
M5T	W22S-U
M6T	W20S-U
M101	T20EPR-U
M103	W20FP-U
M104	T22EP-U
M123	Q20PR-U
M127	W20EPR-U
M132	K20TNR-S
R64H	W22EPR-U
R64H11	W22EPR-U11

VALEO / MARCHAL	DENSO
R70H	W22EPR-U
R70H11	W22EPR-U11
R70H3E	W22EPB
R76H	W20EPR-U
R76H11	W20EPR-U11
R84H	W16EPR-U
R84H11	W16EPR-U11
R84HZ3YE	W20EPBR-S
R84HZY	J16CR-U
R88N	W20FPR-U
R90H	W16EPR-U
R90H11	W16EPR-U11
R92H	W14EXR-U
RC64H	IT22
RC68H	T20EPR-U
RC68LPP	PT16VR13
RC72H	T20EPR-U
RC72H11	T20EPR-U
RF64H	Q22PR-U
RF64H11	Q22PR-U11
RF72H	Q22PR-U
RF72H11	Q22PR-U11
RF72H3E	K22PBR-S
RF72HZ3YE	K22PBR-S
RF72HZDC	Q22PR-U
RF74H	Q20PR-U
RF74H11	Q20PR-U11
RF74H3	K20PBR
RF74HZ	K20R-U
RF74HZ11	K20R-U11
RF74HZ2	K20TNR
RF74HZ2Y	K20TXR
RF74HZ3YE	K20PBR-S10
RF74HZDC	K20PR-U
RF74HZY11	KJ20CR-L11
RF74LZDC	IKH20
RF80H	Q16PR-U
RF80H11	Q16PR-U
RF80H3	K20PBR-S10
RF80HZ2Y	K20TXR
RF80HZY	K16R-U
RF80LZDC	K16HPR-U11
RF82H	Q16PR-U
RF82H11	Q16PR-U11
RF82H2Y	K16TNR-S9
RGC68N	MA20PR-U
RR31HS	IW31
RR32HS	IW27
RR33HSS	IW31
S5N	M22
S6N	M17
SCGT34/5H	T22EP-U
SCGT35H	T20EP-U
T6	W22M-US
T7	W20MP-U
T8	W20M-US
TC6	T22M-U
TC8	T20M-U
V6N	W16FS-U
V36A	W16FS-U

WLD	DENSO
A7TC	U22FS-U
D7	X22ES-U
D8EA	X24ES-U
D8RTC	X24ESR-U
D8TC	X24ES-U
E6C	W20FS-U
E6TC	W20FP-U
E7C	W22FS-U
E7TC	W22FP-U
F5TC	W16EP-U
F6TC	W20EP-U

WLD	DENSO
F7TC	W22EP-U
F7TJC	W20EPB
K6TC	Q20P-U
K6TJC	K20PBR
K7TC	Q22P-U
K7TJC	K22PB
L7	W20M-US
L7T	W20MP-U
L9	W22M-US
L9T	W22MP-US
T4T	MA16P-U
T5RTC	MA20PR-U

Свечи зажигания | Таблица взаимозаменяемости

BERU	DENSO TT
14-6D	W20TT
14-6D1	W20TT
14-6DTU	W20TT
14-6DU	W20TT
14-6DUO	W20TT
14-7D	W20TT
14-7DTU	W20TT
14-7DU	W20TT
14-7DUO	W20TT
14-8D	W16TT
14-8DC	W16TT
14-8DTU	W16TT
14-8DU	W16TT
14-8DUO	W16TT
14-8LUR	W16TT
14-9DTU	W16TT
14F-6DPUR02	K20TT
14F-6DPUR021	K20TT
14F-6DSR	K20TT
14F-6DTU	K20TT
14F-6DUO	Q20TT
14F-6DUOR	Q20TT
14F-7DPUR02	K20TT
14F-7DPURX2	K20TT
14F-7DU	Q20TT
14F-7DUO	Q20TT
14F-7DUOR	Q20TT
14F-7LDUR4	K20TT
14F-8DU	Q16TT
14F-8DU4	Q16TT
14F-8DUO	Q16TT
14F-8DUX	Q16TT
14F-8LDUSR	K20TT
14F-8LUR	K16TT
14F-9DUO	Q16TT
14FG-8DTU	K20TT
14FGH-6DTUR	K20TT
14FGH-7DTURX	K20TT
14FGH-7DTURX0	K20TT
14FGH-8DPURX2	K16TT
14FGH-8DTUR	K20TT
14FGH-8DTURX0	K20TT
14FGR-6KQU	K20TT
14FGR-7CTU	K20TT
14FGR-7KQU	K20TT
14FLR-8LDUX	K20TT
14FR-6DPUX	K20TT
14FR-6DU	Q20TT
14FR-6LDU	K20TT
14FR-7DPUX	K20TT
14FR-7DU	Q20TT
14FR-7DUX	Q20TT
14FR-7KDU	K20TT
14FR-7KPUV	K20TT
14FR-7KPUX	K20TT
14FR-7KU	K20TT
14FR-7KUO	K20TT
14FR-7KUOX	K20TT
14FR-7LDU	K20TT
14FR-7LUX	K20TT
14FR-8DU	Q16TT
14FR-8DUX	Q16TT
14FR-8KU	K16TT
14FR-8KUO	K16TT
14FR-8LDU	K20TT
14FR-8LDU4	K20TT
14FR-8MU2	KH16TT
14G-8DTU	W20TT
14GH-7DTUR	W20TT
14GH-8DTUR	W20TT
14GH-8DTURX	W20TT
14GR-8DTU	W20TT
14R-6D	W20TT

BERU	DENSO TT
14R-6DU	W20TT
14R-6DUX	W20TT
14R-7D	W20TT
14R-7DU	W20TT
14R-7DUX	W20TT
14R-8DU	W16TT
14R-8DU4	W16TT
14R-8DUX	W16TT
14R-9DU	W16TT
S3F	K20TT
Z1	W16TT
Z2	W16TT
Z3	W16TT
Z4	K16TT
Z5	Q16TT
Z8	W16TT
Z9	W16TT
Z11	W20TT
Z12	W20TT
Z13	Q20TT
Z14	K20TT
Z15	Q20TT
Z16	Q20TT
Z20	W20TT
Z21	W20TT
Z22	W20TT
Z23	Q20TT
Z24	Q20TT
Z27	W20TT
Z28	W20TT
Z50	W20TT
Z51	W20TT
Z52	K20TT
Z53	K20TT
Z54	Q20TT
Z60	K20TT
Z61	W20TT
Z62	W20TT
Z63	Q20TT
Z64	Q20TT
Z69	W16TT
Z70	W16TT
Z71	Q16TT
Z72	Q16TT
Z73	Q16TT
Z74	K20TT
Z75	W20TT
Z76	W16TT
Z77	W16TT
Z78	W16TT
Z79	Q16TT
Z82	W16TT
Z89	K20TT
Z90	K20TT
Z91	W20TT
Z92	W20TT
Z93	W20TT
Z94	W20TT
Z98	K20TT
Z99	Q20TT
Z100	Q16TT
Z101	K20TT
Z105	K20TT
Z119	W16TT
Z120	K20TT
Z121	K20TT
Z122	K16TT
Z123	K20TT
Z126	K20TT
Z128	K20TT
Z129	K20TT
Z131	K20TT
Z149	K20TT

BERU	DENSO TT
Z150	K20TT
Z153	K16TT
Z154	K16TT
Z155	K20TT
Z156	K20TT
Z157	K20TT
Z158	K20TT
Z159	K20TT
Z170	K20TT
Z171	K20TT
Z172	K20TT
Z176	K16TT
Z183	KH16TT
Z185	K20TT
Z188	K20TT
Z190	K20TT

BOSCH	DENSO TT
+ 1	W20TT
+ 2	W20TT
+ 3	W16TT
+ 4	W20TT
+ 6	Q16TT
+ 7	K20TT
+ 8	Q20TT
+ 9	K16TT
+ 9	K20TT
+ 11	K20TT
+ 11	Q20TT
+ 12	W20TT
+ 13	K20TT
+ 16	W16TT
+ 19	K16TT
+ 21	W20TT
+ 22	W16TT
+ 23	K20TT
+ 24	K20TT
F6DC	Q20TT
F6DCOR	Q20TT
F6DCX	Q20TT
F6DP	K20TT
F6DPOR	K20TT
F6DPX	K20TT
F6DSR	K20TT
F6DTC	K20TT
F6LTCR	K20TT
F7DC	Q20TT
F7DC0	Q20TT
F7DC0R	Q20TT
F7DCR4	Q20TT
F7DCX	Q20TT
F7DER	K20TT
F7DP	K20TT
F7DPER	K20TT
F7DPP22T	K20TT
F7DPP22U	K20TT
F7DPP332	K20TT
F7DTC	K20TT
F7HER2	K16TT
F7HPP222	K16TT
F7HPP222U	K16TT
F7KTCR	K20TT
F7LC0R2	K20TT
F7LCR	K20TT
F7LDCR	K20TT
F7LTCR	K20TT
F8DC	Q16TT
F8DC0	Q16TT
F8DCOR	Q16TT
F8DC2	Q16TT
F8DC4	K16TT
F8DCX	Q16TT
F8DPER	K16TT

BOSCH	DENSO TT
F8DPP222U	K16TT
F8DPP332	K16TT
F8KTCR	K20TT
F8LCR	K16TT
F8LCR2	K16TT
F8LDCR	K20TT
F9DC0	Q16TT
FGR6HQE0	K20TT
FGR6KQC	K20TT
FGR6KQE	K20TT
FGR7DQ+	K20TT
FGR7DQC	K20TT
FGR7DQP	K20TT
FGR7KQE	K20TT
FGR7KQE0	K20TT
FGR8KQE	K20TT
FGR8KQE0	K20TT
FGR8MQPE	KH16TT
FLR6LDCU	K20TT
FLR7LDCU	K20TT
FLR8LD+U	K16TT
FLR8LDCU	K20TT
FLR8LDSU	K20TT
FLR9LTE	K16TT
FQR8DE	K20TT
FQR8LEU2	K16TT
FR6D+	Q20TT
FR6DC	Q20TT
FR6DC2	K20TT
FR6DCX	Q20TT
FR6DDC	K20TT
FR6DE	K20TT
FR6DP	K20TT
FR6DP1	K20TT
FR6DP1X	K20TT
FR6DPP22U	K20TT
FR6DPP332	K20TT
FR6DPP33X	K20TT
FR6DPX	K20TT
FR6DS	K20TT
FR6DTC	K20TT
FR6DTCW	K20TT
FR6KDC	K20TT
FR6KPP332S	K20TT
FR6KTC	K20TT
FR6LDC	K20TT
FR7D+	Q20TT
FR7D+X	Q20TT
FR7DC	Q20TT
FR7DC+	Q20TT
FR7DC0	Q20TT
FR7DC2	Q20TT
FR7DC9	K20TT
FR7DCU	K20TT
FR7DCX	Q20TT
FR7DE	K20TT
FR7DP	K20TT
FR7DP1X	K20TT
FR7DPP+	K20TT
FR7DPP10	K20TT
FR7DPP22U	K20TT
FR7DPP33	K20TT
FR7DPX	K20TT
FR7DTC	K20TT
FR7DTCW	K20TT
FR7KC	K20TT
FR7KCU	K20TT
FR7KCW	K20TT
FR7KCX	K20TT
FR7KDC	K20TT
FR7LC2	K20TT
FR7LCX	K20TT
FR7LD+	K20TT

Свечи зажигания | Таблица взаимозаменяемости

BOSCH	DENSO TT
FR7LDC	K20TT
FR7LDC4	K20TT
FR7LDCU	K20TT
FR7LTC	K20TT
FR8D+	Q16TT
FR8D+X	Q16TT
FR8DC	Q16TT
FR8DC0	Q16TT
FR8DCU	K16TT
FR8DCX	Q16TT
FR8DE	K16TT
FR8DEE-N	K16TT
FR8DP1X	K16TT
FR8DPP33	K16TT
FR8DPX	K16TT
FR8DS	K16TT
FR8DX	Q16TT
FR8HDC	K16TT
FR8KCU	K16TT
FR8KDC	K20TT
FR8LCX	K16TT
FR8LDC	K20TT
FR8LDC4	K20TT
FR8LPX	K16TT
FR8LTC	K20TT
FR8MC9	KH16TT
FR8ME	KH16TT
FR8SE0	KH16TT
FR10DX	Q16TT
FR78	K20TT
FR78ME	K20TT
FR78X	K20TT
FR91	K16TT
FR91X	K16TT
W6D	W20TT
W6D1	W20TT
W6DC	W20TT
W6DC0	W20TT
W6DP	W20TT
W6DTC	W20TT
W7D	W20TT
W7DC	W20TT
W7DC0	W20TT
W7DCR	W20TT
W7DCX	W20TT
W7DP	W20TT
W7DPX	W20TT
W7DSR	W20TT
W7DTC	W20TT
W7DX	W20TT
W7LTCR	W20TT
W8DC	W16TT
W8DC0	W16TT
W8DC04	W20TT
W8DCX	W16TT
W8DP	W16TT
W8DPV	W16TT
W8DPX	W16TT
W8DTC	W20TT
W8DX	W16TT
W8LCR	W16TT
W8LDCR	W16TT
W8LPR	W16TT
W8LTCR	W20TT
W9DTC	W16TT
W9LDCR	W16TT
WR6D+	W20TT
WR6DC	W20TT
WR6DC2	W20TT
WR6DCX	W20TT
WR6DP	W20TT
WR6DP1X	W20TT
WR6DPX	W20TT

BOSCH	DENSO TT
WR6DS	W20TT
WR6DTC	W20TT
WR7D+	W20TT
WR7D+X	W20TT
WR7DC	W20TT
WR7DC2	W20TT
WR7DCX	W20TT
WR7DP	W20TT
WR7DP1	W20TT
WR7DP1X	W20TT
WR7DPX	W20TT
WR7DS	W20TT
WR7DTC	W20TT
WR7LC	W16TT
WR7LDC	W20TT
WR7LT+	W20TT
WR8D+	W16TT
WR8D+X	W16TT
WR8DC	W16TT
WR8DC04	W20TT
WR8DC4	W16TT
WR8DCX	W16TT
WR8DS	W16TT
WR8LP	W16TT
WR8LT+	W20TT
WR9D+	W16TT
WR78	W20TT
WR78X	W20TT
WR91	W16TT
WR91X	W16TT

BRISK / PAL	DENSO TT
D15Y	Q20TT
D15YC	Q20TT
D17Y	Q16TT
D17YC	Q16TT
DR14ZC	K20TT
DR14ZC-1	K20TT
DR15LTC-1	K20TT
DR15TC	K20TT
DR15YC	Q20TT
DR15YPP-1	K20TT
DR15ZC	K20TT
DR15ZC-1	K20TT
DR17TC	K20TT
DR17YC	Q16TT
DR17YPP-1	K16TT
DR17YS	K16TT
DX15LTC-1	K20TT
DX15TC	K20TT
DX17LTC-1	K20TT
DX17TC	K20TT
L15Y	W20TT
L15YC	W20TT
L17Y	W16TT
L17YC	W16TT
LR14ZC	W20TT
LR14ZC-1	W20TT
LR15TC	W20TT
LR15YC	W20TT
LR15YC-1	W20TT
LR15YS	W20TT
LR15ZC	W20TT
LR15ZC-1	W20TT
LR17TC	W20TT
LR17TC-1	W20TT
LR17YC	W16TT
LX15LTC-1	W20TT
LX15TC	W20TT
LX15TC-1	W20TT
LX17LTC-1	W20TT
LX17TC	W16TT
LX17TC-1	W16TT

CHAMPION	DENSO TT
9FYSR	W20TT
9FYSSR	W20TT
9GYSSR	K20TT
10R12A	K20TT
942M	K16TT
952M	K16TT
3322	K20TT
7440	K16TT
C9BMC	K20TT
C9BYC	K20TT
C9GY	K20TT
C9Y	Q20TT
C9YC	Q20TT
C9YC4	Q20TT
C9YCC	Q20TT
C9YCX	Q20TT
C10YCC	Q20TT
C10YCX	Q20TT
C11YCC	Q16TT
C12YCC	Q16TT
C281YC	Q20TT
EON5	W20TT
KC8ZMCC	K20TT
KC8ZPYPB4	K16TT
KC11PYP	K16TT
N8GY	W20TT
N8L	W20TT
N8Y	W20TT
N9BMC	W20TT
N9BYC	W20TT
N9BYC4	W20TT
N9Y	W20TT
N9YC	W20TT
N9YC4	W20TT
N9YCC	W20TT
N9YCX	W20TT
N10PY	W20TT
N10Y	W20TT
N10Y4	W20TT
N11Y	W16TT
N11YC	W16TT
N11YC4	W16TT
N11YCC	W16TT
N12Y	W16TT
N12YC	W16TT
N12YCC	W16TT
N13Y	W16TT
N14Y	W16TT
N66Y	W20TT
N281YC	W20TT
ON11Y	W16TT
ON12Y	W16TT
QC9MC4	K20TT
QC12PEP	K16TT
QC12YC	Q16TT
RC8BYC	K20TT
RC8DMC	K20TT
RC8MCC	K20TT
RC8MCC4	K20TT
RC8PMPA	K20TT
RC8PYCB	K20TT
RC8PYP	K20TT
RC8PYP4	K20TT
RC8PYPB4	K20TT
RC8PYX	K20TT
RC8TYC	K20TT
RC8VTC4	K20TT
RC8YC	K20TT
RC8YC4	K20TT
RC8YCC	K20TT
RC8YCC4	K20TT
RC8YCL	K20TT
RC9BMC	K20TT

CHAMPION	DENSO TT
RC9BYC	K20TT
RC9MCC	K20TT
RC9PYX	K20TT
RC9Y	Q20TT
RC9YC	Q20TT
RC9YC4	Q20TT
RC9YCC	Q20TT
RC9YCC4	Q20TT
RC9YCE	Q20TT
RC9YCN4	Q20TT
RC10DMC	K20TT
RC10ECC	K20TT
RC10MC4	K16TT
RC10PMPA	K16TT
RC10PYC	K16TT
RC10PYC (Ford)	K20TT
RC10PYP4	K16TT
RC10VTC4	K20TT
RC10YC	Q16TT
RC10YC4	K16TT
RC10YCC	K16TT
RC10YCC4	K16TT
RC10YCL	K16TT
RC10YCX	K16TT
RC10YP4	K20TT
RC11PYPB4	K16TT
RC12MC4	K16TT
RC12PEC5	K16TT
RC12PMC5	K16TT
RC12YC	Q16TT
RC12YC4	Q16TT
RC12YCC	Q16TT
RC12YCC4	Q16TT
RC12YCE	Q16TT
RC14YC	Q16TT
RC87YC	K20TT
RC87YCC	K20TT
RC87YCL	K20TT
RC89PYC	K16TT
RC89TMC	K20TT
RC89YCC	K16TT
RC89YCL	K16TT
RC281YC	Q20TT
REC10PYC4	KH16TT
REC10YC4	KH16TT
REC14PYC	KH16TT
RFC58LZP	K16TT
RN8VTC4	W20TT
RN8YC	W20TT
RN8YC4	W20TT
RN9GY	W20TT
RN9LCC	W16TT
RN9Y	W20TT
RN9YC	W20TT
RN9YC4	W20TT
RN9YCC	W20TT
RN9YCC4	W20TT
RN9YCE	W20TT
RN9YCX	W20TT
RN10GY	W20TT
RN10VTC4	W20TT
RN10Y	W20TT
RN10Y4	W20TT
RN10YC	W20TT
RN10YC4	W20TT
RN10YCC4	W20TT
RN11Y	W16TT
RN11Y4	W16TT
RN11YC	W16TT
RN11YC4	W16TT
RN11YCC	W16TT
RN11YCC4	W16TT
RN12MC4	W16TT

Свечи зажигания | Таблица взаимозаменяемости

CHAMPION	DENSO TT
RN12Y4	W16TT
RN12YC	W16TT
RN12YC6	W16TT
RN12YCC	W16TT
RN14MC5	W16TT
RN14Y	W16TT
RN14YC	W16TT
RN281YC	W20TT
XC12PEP	K16TT
XC12PEPB	K16TT
XC12YC	K16TT

EYQUEM/KLG	DENSO TT
L65	W20TT

FINWHALE	DENSO TT
F501	W20TT
F508	W20TT
F510	W20TT

HKS	DENSO TT
F25	K16TT
F25i	K16TT
F30	Q20TT
F30i	K20TT

РОССИЯ, ОСТ 37003081-98	DENSO TT
A14ДВ	W16TT
A14ДВР	W16TT
A14ДВРМ	W16TT
A17Д	W20TT
A17ДВ	W20TT
A17ДВ-1	W20TT
A17ДВ-10	W20TT
A17ДВМ	W20TT
A17ДВР	W20TT
A17ДВРМ	W20TT
AУ14ДВРМ	K16TT
AУ17ДВРМ	K20TT

MOTORCRAFT	DENSO TT
AGPR12P	K20TT
AGPR12P1	K20TT
AGPR22P	K20TT
AGPR22P1	K20TT

NGK	DENSO TT
1069	Q20TT
1188	K16TT
2251	Q20TT
2385	K16TT
2477	K16TT
2546	K16TT
2563	K20TT
2985	K16TT
3539	K20TT
3540	K20TT
3753	Q20TT
4233	W20TT
5182	K16TT
5464	K16TT
5664	K16TT
5832	W20TT
6323	Q20TT
6371	K16TT
6637	W20TT
6838	K20TT
7026	W20TT
7141	K20TT
7361	Q20TT
7445	K16TT
7824	W20TT

NGK	DENSO TT
BCP5E	Q16TT
BCP5E-11	Q16TT
BCP5ES	Q16TT
BCP5ES-11	Q16TT
BCP5ET	K20TT
BCP5EY	Q16TT
BCP5EY-11	Q16TT
BCP6E	Q20TT
BCP6E-11	Q20TT
BCP6ES	Q20TT
BCP6ES-11	Q20TT
BCPR5E	Q16TT
BCPR5E-11	Q16TT
BCPR5EIX-11P	Q16TT
BCPR5EP-11	Q16TT
BCPR5EP-8	Q16TT
BCPR5ES	Q16TT
BCPR5ES-11	Q16TT
BCPR5ET	K20TT
BCPR5EY	Q16TT
BCPR5EY-11	Q16TT
BCPR5EY-N-11	Q16TT
BCPR6E	Q20TT
BCPR6E-11	Q20TT
BCPR6EIX-11P	Q20TT
BCPR6EP-11	Q20TT
BCPR6EP-13	Q20TT
BCPR6EP-N-8	Q20TT
BCPR6ER	K20TT
BCPR6ES	Q20TT
BCPR6ES-11	Q20TT
BCPR6ET	K20TT
BCPR6EY	Q20TT
BCPR6EY-11	Q20TT
BCPR6EY-N-11	Q20TT
BCPR7ER	K20TT
BK5E	K16TT
BK5E-11	K16TT
BK5EKU	K20TT
BK5ES	K16TT
BK5ESZ	K16TT
BK6E	K20TT
BK6E-11	K20TT
BK6EKU	K20TT
BKR5E	K16TT
BKR5E-11	K16TT
BKR5EK	K20TT
BKR5EK-11	K16TT
BKR5EKB11	K16TT
BKR5EKC	K16TT
BKR5EKC9	K16TT
BKR5EKP-11	K16TT
BKR5EKP-13	K16TT
BKR5EKU	K20TT
BKR5EKUP	K16TT
BKR5E-N-11	K16TT
BKR5EN-11	K16TT
BKR5EP-11	K20TT
BKR5EP-13	K20TT
BKR5ES	K16TT
BKR5ES-11	K16TT
BKR5ESZA	K16TT
BKR5EY	K16TT
BKR5EY-11	K16TT
BKR5EYA	K16TT
BKR5EYA-11	K16TT
BKR5EZ	K16TT
BKR6E	K20TT
BKR6E-11	K20TT
BKR6EK	K20TT
BKR6EKB-11	K20TT
BKR6EKC	K20TT
BKR6EKE	K20TT

NGK	DENSO TT
BKR6EKPA	K20TT
BKR6EKP-11	K20TT
BKR6EKU	K20TT
BKR6EKUB	K20TT
BKR6EKUE	K20TT
BKR6E-N-11	K20TT
BKR6EN-11	K20TT
BKR6EP-11	K20TT
BKR6EP-13	K20TT
BKR6EP-N-11	K20TT
BKR6EP-N-8	K20TT
BKR6EQUA	K20TT
BKR6EQUB	K20TT
BKR6EQUP	K20TT
BKR6ES	K20TT
BKR6ES-11	K20TT
BKR6ETA-10	K20TT
BKR6EY	K20TT
BKR6EY-11	K20TT
BKR6EYA	K20TT
BKR6EYA-11	K20TT
BKR6EZ	K20TT
BKR6EZB	K20TT
BKUR5EK9	K16TT
BKUR5ET	K16TT
BKUR6EK	K20TT
BKUR6EK9	K20TT
BKUR6EKPA	K20TT
BKUR6ET	K20TT
BKUR6ET-10	K20TT
BKUR6ETB	K20TT
BKUR6ETB-10	K20TT
BP5E	W16TT
BP5EA-L	W16TT
BP5EA-L-11	W16TT
BP5EKA	W16TT
BP5EKN	W16TT
BP5EQ13	W16TT
BP5ES	W16TT
BP5ES-11	W16TT
BP5ESA	W16TT
BP5ES-L	W16TT
BP5ESZ	W16TT
BP5ET	W16TT
BP5ET-10	W16TT
BP5EY	W16TT
BP5EY-11	W16TT
BP5EZ	W16TT
BP6E	W20TT
BP6EA	W20TT
BP6EA-11	W20TT
BP6EK	W20TT
BP6EKN	W20TT
BP6EQ13	W20TT
BP6ES	W20TT
BP6ES-11	W20TT
BP6ES-13	W20TT
BP6ES-A	W20TT
BP6ESZ	W20TT
BP6ET	W20TT
BP6EY	W20TT
BP6EY-11	W20TT
BP6EZ	W20TT
BPR5E	W16TT
BPR5E-11	W16TT
BPR5EA-L	W16TT
BPR5EA-L-11	W16TT
BPR5EKA	W16TT
BPR5EKN	W16TT
BPR5EKU	W16TT
BPR5ES	W16TT
BPR5ES-11	W16TT
BPR5ES-13	W16TT

NGK	DENSO TT
BPR5ES-15	W16TT
BPR5ES-L	W16TT
BPR5EY	W16TT
BPR5EY-11	W16TT
BPR6E	W20TT
BPR6E-11	W20TT
BPR6EKA	W20TT
BPR6EKN	W20TT
BPR6ES	W20TT
BPR6ES-11	W20TT
BPR6ES-13	W20TT
BPR6ES-N-11	W20TT
BPR6EY	W20TT
BPR6EY-11	W20TT
BPR6EZ	W20TT
BU5EB-11	W16TT
BU6EA-11	W20TT
BU6EB-11	W20TT
BUR5EA-11	W16TT
BUR5EB-11	W16TT
BUR5ET	W20TT
BUR5ET-10	W20TT
BUR6EA-11	W20TT
BUR6EB-11	W20TT
BUR6ET	W20TT
FR4	K16TT
FR5	K20TT
FR5-1	K16TT
FR5AP-10	K16TT
GR5	W16TT
GR55	W16TT
IFR5D-10	K16TT
IFR5A-11	KH16TT
IFR5B	KH16TT
PFR5A-11	Q16TT
PFR5B-11	K20TT
PFR5B-11B	K20TT
PFR5B-11C	K20TT
PFR5C-11	K20TT
PFR5F-11	Q16TT
PFR5G-11	K16TT
PFR5G-11E	K16TT
PFR5G-13E	K16TT
PFR5J-11	K16TT
PFR5K-11	Q16TT
PFR5L-11	K16TT
PFR5N-11	K16TT
PFR5R-11	K16TT
PFR6A-11	Q20TT
PFR6B	K20TT
PFR6B-11	K20TT
PFR6B-11B	K20TT
PFR6B-11C	K20TT
PFR6B-9	K20TT
PFR6C-11	K20TT
PFR6E-10	K20TT
PFR6G	K20TT
PFR6G-11	K20TT
PFR6G-11E	K20TT
PFR6G-13E	K20TT
PFR6G-9	K20TT
PFR6H-10	K20TT
PFR6J	K20TT
PFR6J-11	K20TT
PFR6K-11	Q20TT
PFR6L-11	K20TT
PFR6N-11	K20TT
PFR6Q	K20TT
PFR6T-10G	K20TT
PFR6X-11	K20TT
PKUR6EKPA	K20TT
PZFR5D-11	K16TT
PZFR5F	K16TT

Свечи зажигания | Таблица взаимозаменяемости

NGK	DENSO TT
PZFR5F-11	K16TT
PZFR5F-13	K16TT
PZFR5J-11	K16TT
PZFR6E-11	K20TT
PZFR6F	K20TT
PZFR6F-11	K20TT
PZFR6F8	K20TT
PZFR6H	K20TT
PZFR6J-11	K20TT
ZF5F-11	K16TT
ZF6A-11	Q20TT
ZF6F-11	K20TT
ZFR5F-11	K16TT
ZFR5FIX-11P	K16TT
ZFR5J-11	K16TT
ZFR5N	K16TT
ZFR5N11	K16TT
ZFR5P-G	K20TT
ZFR6A-11	Q20TT
ZFR6F-11	K20TT
ZFR6F-11G	K20TT
ZFR6FVX-11	K20TT
ZFR6J-11	K20TT
ZFR6S-Q	K20TT
ZG5A	W16TT
ZG5E	W16TT
ZGR5A	W16TT
ZGR5B	W16TT
ZGR5B-11	W16TT
ZGR5E	W16TT
ZGR6B-11	W20TT

UNIPART	DENSO TT
GSP2016	K20TT
GSP2052	K20TT
GSP2055	K20TT
GSP2061	W20TT

NGK V-LINE	DENSO TT
1	W20TT
2	W20TT
4	W20TT
6	W16TT
8	W16TT
9	W20TT
10	W20TT
11	Q20TT
12	Q20TT
13	W20TT
14	K20TT
15	W16TT
16	Q16TT
17	Q20TT
20	K20TT
21	W20TT
22	W20TT
23	K20TT
24	K20TT
26	K20TT
27	K20TT
29	K16TT
30	K20TT
32	Q16TT
33	K16TT
34	K16TT
35	K16TT
36	K16TT
37	K20TT
38	K20TT
39	K16TT











SPLITFIRE	DENSO TT
SF6C	W20TT
SF550C	Q20TT
TP6C	W20TT
TP392C	K20TT
TP392D	K16TT

Свечи зажигания | Для записей

Свечи зажигания | Для записей

Свечи зажигания | Для записей

Свечи зажигания | Для записей

	Автомобиль: марка, модель, объем двигателя
KW	Мощность двигателя
	Код двигателя
	Дополнительная информация
	Год (с - по)
	Свеча зажигания
	Код
4 ПАК	Упаковка по 4шт.
	Искровой зазор
	Iridium Power
	Iridium Tough
	Свеча зажигания ТТ
Carb.	Карбюратор
Cat.	Катализатор выхлопных газов
cc	Кубический сантиметр
CDI	Конденсаторная (тиристорная) система зажигания
C.I.D.	Рабочий объем двигателя в кубических дюймах
cu.in	Кубический дюйм
EFI,i,INJ,i.e.	Впрыск топлива с электронным управлением
EGR	Рециркуляция выхлопных газов
Front Bank	Передний ряд цилиндров
Alternate	Вариант замены

DENSO Sales Rus, LLC
4th Street of 8 March, 6A
125167 Moscow Russia

amsales@denso.ru
www.denso.ru

